

DET KONGELIGE DANSKE
VIDENSKABERNE SÆLSKAB

1742-1942

SAMLINGER TIL SÆLSKABETS HISTORIE

V



KØBENHAVN

KOMMISSIONÆR: MUNKSGAARD

1973

PÅ FORANLEDNING AF
DET KONGELIGE DANSKE VIDENSKABERNES SELSKAB
UDARBEJDET AF
ASGER LOMHOLT

*Bekostet af Carlsbergfondet
og Niels Bohr Legatet*

Figur på titelblad:

„Det fjerde Monument er en Kamée, som Beyer (S. 208) har ladet afbilde i *Thesaurus Brandenburgicus*, og som nu altsaa maa findes i den store berlinske Gemmesamling.

Der sees til venstre Hercules siddende. – For ham staar *Minerva*, med Spyd og Hielm, hævende mod ham en Sejersgreen, og ved hendes Side til højre *Venus* med den lille *Amor* ved Haanden. – Betydningen heraf er utvetydig, at nemlig Herkules havde i Kampen mellem Dyd og Last, hvis Repræsentanter *Minerva* og *Venus* ere, tildeelt den første Sejren.”

Efter B. Thorlacius' manuskript „Den antike Fortælling om Herkules paa Skielvejen”. $\frac{1}{1}$ st.

DET KONGELIGE DANSKE
VIDENSKABERNES SELSKAB
1742-1942

SAMLINGER TIL SELSKABETS HISTORIE

V

ISBN 87 7304 015 0

MANUSKRIPTER
OG
TEGNINGER
I SELSKABETS ARKIV

F O R O R D

I Forord og Indledning til bind IV af »Samlinger til Selskabets Historie 1742–1942« omtales det, at værket ville være afsluttet med bind IV. Selskabets arkiv er imidlertid så omfattende og mangeartet, at der stadig vil kunne findes emner, der fortjener at tages op til belysning af Selskabets virksomhed gennem tiderne.

Et nærliggende emne, der i ganske særlig grad måtte synes at være af interesse, er de mange manuskripter og tegninger, især fra ældre tid, som henligger i arkivet. I det store og hele er det ganske ubekendt, at dette mere eller mindre betydelige materiale endnu eksisterer.

Den kommenterede fortegnelse, som er givet i det følgende, falder naturligt inden for tre kategorier, som angivet i indledningen. Blandt de til Selskabet indsendte besvarelser af prisopgaver findes mange, som ikke kunne bestå en saglig bedømmelse af de dertil valgte medlemmer. Dette indebærer imidlertid ikke, at der i manuskripterne ikke kan findes meget af videnskabelig værdi, selv om de ikke i deres helhed er fundet værdige til belønning eller offentliggørelse. Som det mest illustre eksempel kan nævnes Arthur Schopenhauers prisbesvarelse 1837, der forkastedes af Selskabets bedømmere, fordi – man tør måske sige – arbejdet ikke stemte overens med deres personlige opfattelse.

De manuskripter og tegninger, som skal omtales i dette arbejde, falder med ganske få undtagelser inden for tohundredåret 1742–1942, og det vil da være naturligt, at det knyttes til de tidligere fire bind af »Samlinger« som værkets femte bind.

Ved afslutningen af dette bind bringer jeg Selskabets præsident, professor BENGTT STRÖMGREN, og dets øvrige styrelse en hjertelig tak for den velvilje, som har muliggjort udgivelsen.

En særlig tak skylder jeg det af Selskabet nedsatte redaktionsudvalg, bestående af professor POVL BAGGE, professor L. L. HAMMERICH og professor C. MØLLER, som

har ført tilsyn med arbejdets udførelse og har meddelt kritiske bemærkninger. Ligesom tidligere har cand. mag. ØJVIND ANDREASEN i en lang periode været en særdeles behjælpelig medarbejder med hensyn til at finde og verificere oplysninger om kilder, data og navne vedrørende de omtalte personer, for hvilket jeg er ham meget taknemmelig. Jeg takker tillige BIANCO LUNOS BOGTRYKKERI A/S og F. HENDRIKSENS EFTF. REPRODUKTIONSATELIER, der som altid tidligere har vist interesse og omhu for den ydre fremstilling.

Uden meget betydelige bevillinger til værkets udgivelse har denne ikke kunnet gennemføres, og jeg har al god grund til at takke CARLSBERGFONDETS DIREKTION og NIELS BOHR LEGATETS BESTYRELSE for de store beløb, der er stillet til rådighed for Selskabet til fremstilling af det foreliggende bind.

København, 23. august 1972.

ASGER LOMHOLT

I N D L E D N I N G

Ved mangeårige studier i Selskabets omfattende arkiv har forfatteren af nærværende arbejde været opmærksom på, at der i arkivet findes mange manuskripter af meget forskellig art og værdi. En samlet fortegnelse over det for største delen ganske ukendte materiale har ikke tidligere været forsøgt. Med dette formål for øje er hele arkivet gennemgået, og det har vist sig, at antallet af manuskripter er langt større end formodet.

Den følgende fortegnelse omfatter ikke Selskabets forhandlingsprotokoller, klassernes protokoller samt kopibøger. Herom henvises til »Samlinger til Selskabets Historie 1742–1942« af A. Lomholt, bind II, side 493–97, 1950. Endvidere er undtaget Selskabets store samling af breve, samt manuskripter til årlige beretninger fra de af Selskabet nedsatte kommissioner (landmålingskommissionen, ordbogskommissionen m. fl.). Disse beretninger er trykt i Selskabets »Oversigter«.

Fortegnelsen er inddelt i tre hovedafsnit:

- I. Manuskripter af navngivne og anonyme forfattere.
- II. Manuskripter til besvarelser af prisopgaver, stillet af Selskabet.
- III. Manuskripter vedrørende flere af Selskabets specielle opgaver.

INDHOLD

I. Manuskripter af navngivne og anonyme forfattere	13
II. Manuskripter til besvarelser af prisopgaver, stillet af Selskabet	123
III. Manuskripter vedrørende flere af Selskabets specielle opgaver	185
Monter og medailler, samt jetons	189
Christian VI's rejse i Norge 1733	215
Kaptajn F. L. Norden's rejse til Ægypten og Nubien 1737-38	221
Eggert Olafsen's og Biarne Povelsen's rejser gennem Island 1752-57	279
Selskabets landmåling	299
Den danske ordbog	301
Artesisk brøndboring	304
Magnetisk observatorium	305
IV. Tillæg	307
Personregister til bind V	317

I

MANUSKRIPTER AF NAVNGIVNE
OG ANONYME FORFATTERE

De i arkivet indgåede manuskripter er indleveret med meget forskellige motiver.

For *Selskabets medlemmers* vedkommende findes en del manuskripter til foredrag holdt i Selskabets møder, eller til referater deraf, som ofte blev trykt i »Oversigten«. Endvidere foreligger manuskripter til afhandlinger, som enten er trykt i Selskabets publikationer, eller som af en eller anden årsag (forfatterens død, Selskabets økonomiske vanskeligheder m. v.) ikke blev offentliggjort. Mange manuskripter er ikke omtalt i Selskabets forhandlingsprotokoller; dette gælder i særlig grad i Selskabets ældre tid, f. eks. årene 1750–75, da protokollen blev ført meget sporadisk. Der foreligger manuskripter fra såvel danske som udenlandske medlemmer.

De fleste manuskripter er indsendt af personer, som *ikke var medlemmer af Selskabet*, ofte med anmodning om optagelse i publikationerne. Hertil var en bedømmelse nødvendig, og denne resulterede enten i trykning, hvorefter manuskriptet vel i de fleste tilfælde blev tilbagesendt til forfatteren eller kasseret, eller bedømmelsen gav et negativt resultat, og manuskriptet blev ofte henlagt i arkivet. I flere tilfælde – mest i ældre tid – indsendtes et manuskript med forfatterens anmodning om at blive medlem af Selskabet. Dette lykkedes også ved enkelte lejligheder. Der kunne også være tale om indsendelse af manuskripter med anmodning om økonomisk støtte til udgivelse eller med ønske om en anbefaling fra Selskabet f. eks. over for kongen. Endelig kunne der være manuskripter om instrumenter, brugsgenstande m. m., som ønskedes gjort til genstand for forsøg.

Den følgende fortegnelse over manuskripter inden for dette afsnit er ordnet alfabetisk efter forfatternavne. Anonyme manuskripter er nævnt til sidst.

I øvrigt er de givne oplysninger anført i følgende orden:

- a. Forfatterens navn, årstal for fødsel og død, samt stilling ved manuskriptets indsendelse og eventuelt senere, alt for så vidt som disse oplysninger har kunnet tilvejebringes.
- b. Manuskriptets titel, eller hvor en sådan ikke findes, en kort angivelse af manuskriptets emne.
- c. Manuskriptets sideantal, format, antal figurer, signatur, datering o. l.
- d. Oplysninger om manuskriptet og dets skæbne, taget fra Selskabets forhandlingsprotokoller, brevsamlinger o. l. eller fra andre forhåndenværende kilder.
- e. Meddelelse om eventuel trykning og udgivelse.
- f. Litteraturhenvisninger.

- Forkortelser I særlig grad henvises til:
- Molbech C. Molbech: »Det Kongelige Danske Videnskabernes Selskabs Historie i dets første Aarhundrede 1742–1842.« København 1843.
- Lomholt A. Lomholt: »Det Kongelige Danske Videnskabernes Selskab 1742–1942. Samlinger til Selskabets Historie«. Bind I–IV. København 1942–61.
- Foruden mere specielle kilder om særlige emner er i almindelighed anvendt:
- Ehrencron-Müller H. Ehrencron-Müller: Forfatterleksikon bind I–IX. København 1924–32.
- Erslew Th. H. Erslew: Almindeligt Forfatter-Lexicon bind I–III. København 1843–53, samt supplementbind I–III. København 1858–68; 2. udgave med navneregister 1962–65.
- DBL Dansk Biografisk Leksikon bind I–XXVII. København 1933–44.
- Endvidere er følgende leksika og andre biografiske kilder anvendt:
- Falk-Jensen og Hjørth-Nielsen A. Falk-Jensen og H. Hjørth-Nielsen: Candidati og Examinati Juris 1736–1936; Candidati Politices 1852–1936; Candidati Actuarii 1922–1936. I–IV. København 1954–58. V. Personregister, København 1959.
- Friis-Petersen H. Friis-Petersen: Studenterne ved Københavns Universitet 1829–80. 1950. XI–XII (I–II) maskinskrevet (Ny kgl. Saml. 3729.4.).
- Richter Vilhelm Richter: 100 Aars Dødsfald (1791–1890). 1–3. 1901–05; og: Dødsfald i Danmark 1761–90. København 1907.
- Wiberg S. W. Wiberg: Personalhistoriske, statistiske og genealogiske Bidrag til en almindelig dansk Præstehistorie. 1–3. 1870–71, udvidet med et Register. København 1873 og et Supplement. København 1879.
- UB 2 Universitetsbiblioteket 2. afd., kartotek. København.
- ADB Allgemeine deutsche Biographie 1–56. Leipzig 1875–1912 (afdøde, indtil 1899).
- Alberti Lexikon der Schleswig-Holstein-Lauenburgischen und Eutinischen Schriftsteller von 1829 bis Mitte 1866. 1–2. 1867–68, und von 1866 bis 1882. 1–2. Kiel 1885–86.
- Karl Bader Lexikon deutscher Bibliothekare im Haupt- und Nebenamt bei Fürsten, Staaten und Städten. Leipzig 1925; s. Zentralblatt für Bibliothekswesen 55. Beiheft 8vo.

- BN Catalogue Général des Livres imprimés de la Bibliothèque Nationale. Auteurs. Tome 1–207. Paris 1897–1970 (Ouvrages publiés avant 1960).
- Cicogna Emmanuele Antonio Cicogna: Saggio di bibliografia Veneziana. Venezia 1847. 4to.
- DBF Dictionnaire de biographie française 1–11. Paris 1933–67.
- DG Deutsches Geschlechterbuch. Genealogisches Handbuch bürgerlicher Familien. 18. 1910 ff. Fortsættelse af Genealogisches Handbuch bürgerlicher Familien. 1–18. 1889–1910.
- DLF Dictionnaire des Lettres Françaises. Le dix-huitième Siècle. IV. 1–2. (A–Z). Paris 1960.
- DNB Dictionary of National Biography ed. by Leslie Stephen and Sidney Lee. 1–63 + Suppl. og Indices. London 1885–1937 (afdøde, indtil 1930).
- Goedeke Grundriss zur Geschichte der deutschen Dichtung von Karl Goedeke. I–XIV. Dresden 1884–1959. + Bd. IV. 5. 1957–60 + Neue Folge I (1830 bis 1880). 1962.
- Halvorsen Norsk Forfatter-Lexicon 1814–80 af J. B. Halvorsen. 1–6. Kristiania. 1885–1908 (fortsat af Halvdan Koht).
- Heinsius Wilh. Heinsius: Allgemeines Bücher-Lexikon. 1812–93.
- Hirsch Biographisches Lexikon der hervorragenden Ärzte aller Zeiten und Völker. Hsg. von Dr. August Hirsch. 2. Auflage. 1–5. Berlin und Wien 1929–34 + Ergänzungsband 1935.
- Kordes Lexikon der jetztlebenden schleswig-holsteinischen und eutinischen Schriftsteller von Berend Kordes. Schleswig 1797.
- Library of Congress A Catalog of Books represented by Library of Congress. Printed Cards. Michigan. 1942 ff.
- Lübker-Schröder Lexikon der Schleswig-Holstein-Lauenburgischen Schriftsteller von 1796 bis 1828 von D. L. Lübker und H. Schröder. 1–2. Altona 1829–30.
- NBL Norsk Biografisk Leksikon. 1–14. Kristiania (Oslo). 1923–70 (Aa-Niels Treschow).
- NDB Neue Deutsche Biographie. 1–7. Berlin 1953–66 (A–Har).
- NNBW Nieuw nederlandsch biografisch woordenboek. 1–10. Leiden 1911–37 (afdøde, indtil 1910).
- Páll Eggert Ólason Páll Eggert Ólason: Íslenzkar Æviskrár. 1–5. Reykjavík 1948–52.

- Pogg. Biographisch-literarisches Handwörterbuch zur Geschichte der exacten Wissenschaften gesammelt von J. C. Poggendorff. 1–6 (12 voll.). Leipzig 1863–1940 (afdøde og levende, til 1931).
- Quérard J. M. Quérard: La France littéraire. Paris 1827 ff.
- Wurzbach Biographisches Lexikon des Kaiserthums Oesterreich. Von Constant v. Wurzbach. 1–60. Wien 1856–91 (afdøde og levende 1750 ff.).

NAVNGIVNE FORFATTERE

ABILDGAARD, SØREN PEDERSEN, 1718–91, 1755 arkivtegner ved Det Kgl. Gehejmearkiv, fader til maleren, professor Nicolai Abildgaard, 1743–1809, og til veterinæren, professor Peter Christian Abildgaard, 1740–1801.

Msk. »Nogle Forsøg, som viser det brændelige Væsens Virkning i Guldets viâ humidâ til at frembringe Purpur Farve.« – »Hvorledes den Ildbestandige blaa Farve af Kobolt forhøjes og gøres skøn som ultramarin blaa.«

8 sider 4to, sign. Søren Abildgaard, dat. København den 2. januar 1756.

I Selskabets forhandlingsprotokol for 9. februar 1756 læses følgende: »Derefter oplæste ieg (Hielmstjerne) en Piece, som en Person navnlig Abildgaard havde indgivet til Geheime Raaden (J. L. Holstein), som han forlangede maatte oplæses i Societetet, som var nogle Forsøg om at frembringe purpur Farve, samt om den blaae Farve af Kobolt kan gøres ultra marin blaae. Piecen fandt approbation og blev resolveret at den kunde indføres iblandt Societetets Acta i neste Tome (VII).«

Msk. er ikke trykt i Selskabets »Skrifter« bd. 7 eller senere.

Litt. Molbech s. 140; Lomholt II. s. 85; Ehrencron-Müller I. s. 49, 1924; DBL I. s. 74–76. 1933.

ABILDGAARD, SØREN PEDERSEN (se foran).

Msk. »Forklaring over Inscriptionen paa Muren udj Antvorskou Slots Gaard.« (Fig. 1). 12 sider 4to med 1 udslagstavle, sign. Søren Abildgaard, dat. den 24. juni 1756.

Msk. er ikke omtalt i Selskabets forhandlingsprotokol. Som tegner for historikeren Jacob Langebek rejste Abildgaard 1753–54 i Sverige, Østersøprovinserne og Nordtyskland for at aftegne danske håndskrifter, segl og monumenter. Efter sin udnævnelse til arkivtegner 1755 fik han med Langebeks anbefaling en årlig kongelig bevilling til aftegnning af »Monumenta Patriae« i Danmark. På sine rejser 1756–77 udførte han ca. 900 tegninger, fortrinsvis daterede gravmonumenter, men også andre monumenter og indskrifter. På rejserne førte han dagbøger med detaljerede oplysninger, dels i tilknytning til tegningerne, dels andre bemærkninger om kirkeinventar m. m.

Et forslag fra 1783–84 om udgivelse af tegningerne i kobberstik blev af økonomiske grunde opgivet (Fonden ad usus publicos I. 1897. s. 248).

De antvorskovske monumenter blev udgivet af fuldmægtig Anton Petersen: »Mindesmærker fra Antvorskov Klosterkirke«. Kbh. 1859.

Abildgaards tegninger og dagbøger beror i Nationalmuseet og Frederiksborgmuseet (Fortegnelse i Antiqv. Annaler I. 1812. s. 147, jvfr. Gigas: Katalog over Det Kgl. Biblioteks Haandskrifter I. s. 9–10).

Dagbogen er udgivet af Rasmus Nyerup i Langebekiana 1794. s. 123 ff.

Litt. DBL I. s. 74–76. 1933.

Breve fra Jacob Langebek, ved H. F. Rørdam. Kbh. 1895.

Ehrencron-Müller I. s. 46–49. Kbh. 1924.

Weilbachs Kunstnerleksikon I. s. 10–11. Kbh. 1947.

Luxdorfs Dagbøger I–II, ved Eiler Nystrom. Kbh. 1915–30.

ALBERS, J. A., 1772–1821, dr., læge i Bremen.

Msk. Tre tegninger i stor folio af misdannelse af et føls forfod, sign. Berkenkamp delin., samt et brev på tysk med beskrivelse deraf.

Følg brevet er sign.: J. A. Albers Dr., dat. Bremen den 20. september 1815.

I Selskabets møde den 19. januar 1816 forelagdes brevet, og et udvalg nedsattes til udtalelse. En beretning blev afgivet den 30. juni 1816, men blev ikke omtalt i noget møde. Derimod er sagen nævnt i »Oversigt« 1815–16. s. 11–12.

Dr. Albers havde tidligere været i forbindelse med Selskabet. I 1808 indsendte han en publikation om børns coxalogie, og samme år blev en afhandling »Undersøgelse over Enhjørningens Hierte« optaget i Selskabets »Skrifter« 3. rk. bd. 5. 2. del, udgivet 1810. Da afhandlingen kun omfattede 3 sider, blev den mod sædvane ikke belønnet med Selskabets sølvmedaille.

Litt. Lomholt II. s. 26. 97.

ANCHERSEN, ANCHER, 1702–60, læge, 1729 udnævnt til stadsfysicus og provinsialmedicus i Ribe, med. dr. 1730.

Msk. »Om Isens aarlige Tilvæxt og Forøgelse under Polerne, som den rette og sande Aarsag til Vandenes almindelige Formindskelse i de øvrige Deele af Verden.« (Fig. 2).

13 sider 4to, sign. Ancher Anchersen, dat. Riibe den 22. april 1755.

I Selskabets møde den 23. februar 1750 foreslog Hielmstjerne Anchersen til medlem af Selskabet »som een af voris baade i Theorie og Praxi habileste Medicis«. Anchersen blev dog ikke medlem af Selskabet.

I forhandlingsprotokollen for mødet den 10. marts 1755 er nævnt:

»Geheimeraad (C. F.) Raben foreviiste en Latinsk Piece fra Doctor Anckersen i Riibe om Vandets Aftagelse, hvilken Piece blev leveret til Biskop (Erik) Pontoppidan for i neste Samling at oplæse den og give sin Meening derom tilkiende.« Og for 17. marts s. å.:

»Den 17 Martii vare vi igien forsamlede og oplæste Biskop Pontoppidan Doctor Anckersens Piece tilligemed sin Betænkning derover, som et appendix til den af Biskoppen forhen oplæste Piece*), og blev vedtaget at denne Piece af Anckersen skulde indføres i Societetes Acta, hvor man formeente den meere havde Stæd end i de Medecinske Acta, hvor Anckersen proponerede den for Geheime Raad Raben at indrykkes, dog med hans Consens og Forevidende, hvorom Geheimeraad den vilde tilskrive Anckersen.«

Forklaring

Inscriptionen, paa Minnen ind i Antvorskou
Kloster Gaard

N^o 1756. d. 24^{de} Junii.

af
Søren Abildgaard

Den gamle inscription, oven omkring paa
Minnen ind i Antvorskou Kloster Gaard fandt jeg
saaledes som foelgende Tegning reiser.
Bogstaverne vare fordybede i sorte glassvande
Minneformen, indsat i blandt de andre Formen
i Minnen, saaledes at der i hver sort glassvandt
Form staar et Bogstav; og de fire af disse
Forme er de samme, indreguede jeg med hielp
af samme Maal, hvor mange Bogstaver
der findes i de Ord, hvoraf der findes alle

Fig. 1, side 19.

Søren Abildgaard, msk. side 1.

Anchersens latinske piece foreligger ikke i Selskabets arkiv. Derimod findes dér et håndskrift af Erik Pontoppidan med titel: »Rationes Doctissimorum Virorum de decremento annuo aqvæ dulcis et salsæ, causa nova veraque, auctæ atqve suppletæ, Auctore Ansgario Anchersen.« 8 sider 4to, usign., udat.

Litt. Lomholt II. s. 84; Ehrencron-Müller I. s. 103–04. 1924; DBL I. s. 291. 1933.

* I Selskabets møde den 9. december 1754 begyndte Erik Pontoppidan oplæsningen af »en tractat om Verdens Nyhed Historiske og Physiske Beviis«. Oplæsningen fortsattes i de følgende fire møder, sidste gang den 27. januar 1755. I mødet den 21. april 1755 begyndte Pontoppidan oplæsning af »den anden deel af sin Piece, som er en historisk Beskrivelse om Verdens Begyndelse og Vandets Aftagelse«. Det besluttedes i mødet, at oplæsningen deraf skulle fortsættes i mødet den 4. juni, men det skete ikke. I mødet den 3. november 1755 vedtog Selskabet, »at der nu først skulle oplæses den anden Part af Biskop Pontoppidans Beviis paa Verdens Forgængelighed«. Oplæsningen deraf fulgte i seks møder, sidste gang den 22. december 1755.

Erik Pontoppidans arbejde blev ikke udgivet af Selskabet, men udkom 1757 under titlen: »Afhandling om Verdens Nyhed eller Naturlig og historisk Beviis paa, at Verden ikke er af Evighed, men maa, for nogle tusende Aar siden have taget sin Begyndelse.« Kbh. 1757. (2. oplag Kbh. 1768. Tysk oversættelse, Kph. u. Lpz. 1758. Svensk oversættelse, Wästerås 1768.)

ANDERSEN, CHRISTOPHER PETER, 1785–1853. Adjunkt ved den lærde skole i Helsingør, senere i Slagelse, overlærer.

Msk. »Gudernes Raadsforhandling (Oversættelse af Lucian)«.

16 sider 4to, usign., udat.

En prøveoversættelse med anmærkninger.

Msk. »Om Lucian, hans Tidsalder og Skrifter.«

32 sider 4to, usign., udat.

Med afhandlingerne fulgte en skrivelse, sign. Andersen, dat. Helsingør den 28. februar 1818.

I Selskabets møde den 27. marts 1818 nedsattes et udvalg til at gennemse det indleverede. Der foreligger ikke i Selskabets arkiv nogen udtalelse fra udvalget eller videre omtale af sagen.

En prøveoversættelse af en afhandling af Lucian er trykt i Dansk Minerva VIII. 1819. marts. s. 193–264.

Litt. Erslew I. s. 15. 1843.

ANDERSEN, HANS CHRISTIAN. Forvalter, Rye ved Horsens.

Msk. »Om Skov-Kolonister.«

24 sider fol., usign., dat. 31. december 1791.

Manuskriptet er muligvis en prisbesvarelse af en opgave udsat af Det Kgl. Landhus-holdnings-selskab. Det er indsendt under motto »Venés et Voyés« med en forseglet, senere åbnet, navneseddel, der indeholder navnet: H. C. Andersen i Rye ved Horsens. Jvfr. side 136.

Om
Biseres aarlige Tilvæxt og Forøgelse under
Tolerne,

. Som deres rette og sande Aarsag

til
Landenes almindelige Formindstælle
Og de øvrige Dele af Rødensum.

At det høit Værdskommisarius Hans aarlig, saa de
paa det høit Værds, som paa Tønnen, det er en Daudgæst, som
nu og nu den gammel Almindelig. Tidens, Skofsen,
Balk, Aarsag indtønde: de Aarsag og Røden, som, i Vorn Røden
Løden Tidens, Lunde besjælske med almindelig, som Skib, som
nu saa gammel, at Børsk og Tønnen nu vapper Tønnen, Lige
den, hvor Skibene Løden Lunde gaar betaltede;

Om at det høit Værds i Gæst fuld, Kommisarius Hans Aarsag,
det er en Opdagelse og Almindelig, som, i Vorn Tidens, af de
Løden og Lette, den Røden - som, den er nu Lunde, og

Fig. 2, side 20.

Ancher Anchersen, msk. side 1.

Manuskriptet er ikke omtalt i Videnskabernes Selskabs forhandlingsprotokol eller papirer. Det bærer sekretærens påtegning: »indkommet den 12. Jan. 1792 med Posten«.

Litt. Ehrencron-Müller I. s. 120–21. 1924.

ANDRÆ, CARL CHRISTOPHER GEORG, 1812–93. Gehejmeetatsråd, oberstløjtnant, direktør for Gradmålingen, finansminister, medlem af Selskabet 1853.

Msk. »Om de projective Forvandlinger, ved hvilke Fladeindholdene bevares uforandrede.«

17 sider 4to, usign., udat.

Foredrag holdt i Selskabets møde den 3. juni 1853.

Trykt i »Oversigt« 1853. s. 78–94.

Litt. Lomholt II. register; Erslew I. s. 33–34. 1858; DBL I. s. 425–36. 1933.

ANDRÆ, CARL CHRISTOPHER GEORG (se foran).

Msk. »Om Beregningen af Brede, Længde og Azimuth paa Sphæroiden.«

40 sider 4to, usign., udat.

Afhandlingen blev forelagt af forfatteren i Selskabets møde den 17. december 1858.

Trykt i »Oversigt« 1858. s. 230–69.

ANDRÆ, CARL CHRISTOPHER GEORG (se foran).

Msk. »Om Rækkeudviklingen af de Formler, som tjene til Bestemmelsen af geodætiske Positioner paa den sphæroidiske Jordoverflade.«

40 sider 4to, usign., udat.

Afhandlingen blev forelagt af forfatteren i Selskabets møde den 4. marts 1859.

Trykt i »Oversigt« 1859. s. 27–70.

ANDRÆ, CARL CHRISTOPHER GEORG (se foran).

Msk. »Udvidelse af en af Laplace i Mécanique céleste angivet Methode for Bestemmelsen af en ubekendt Størrelse ved givne umiddelbare Iagttagelser.« (Fig. 3).

20 sider 4to + 16 sider korr. aftryk 8vo, usign., udat.

Afhandlingen blev forelagt af forfatteren i Selskabets møde den 23. november 1860.

Trykt i »Oversigt« 1860. s. 198–235.

d'ARREST, HEINRICH LOUIS, 1822–75. Dr., professor i astronomi ved Københavns Universitet, direktør for Astronomisk Observatorium smsteds., medlem af Selskabet 1858.

Msk. »Notits om den magnetiske Deklinations sækulære Variation i Kjøbenhavn.«

5 sider 4to, usign., udat.

Foredrag holdt i Selskabets møde den 1. april 1859.

Trykt i »Oversigt« 1859. s. 74–84.

Litt. Lomholt II & III. register.

— Undvise af en af Laplace i Mécanique ce'este angivne Methode for Bestemmelsen af
 en ubekendt Størrelse ved givne iindvendbare Dagtagelser.

Alf alle de Problemer, der formaaes, hvor i betragtning af alle Betingelser med givne
 Dagtagelser, nu det singulære iqualitativt set, hvor man og saavel Ubekendte iindvendbare
 og Gennem for enkelte Dagtagelser, og hvor der alle nu foretages med saavel Noieagtighed.
 De andre Tilfælde af givne Dagtagelserne anvendes i Meddelelse om ualderlig Løsnings, hvis Sjæl-
 lighed endog er forudkommet Manys saa indlysende, at man den foretrak for hvor at Løsning
 og fjern den for Alvor. Hvad der først berører saa at give en mindre Omtrentlig Mængde en
 indvendbar Løsning af (Aalderstid) i 2^{de} Bog af "Theoria motus corporum
 coelestium", endog fjern Ubekendte og de alle Alvor, og det nu først længe foræret,
 at den i "Theoria combinationis observationum minimis erroribus obnoxia", hvor ind
 gaa en fuldkommen forståelse af, hvorvidt man gaaet en anden den tillynde Betragtning
 maade. Naar man alene forestiller den formaaes den foretoges for Betragtning af Proble-
 -mer af den Art, der maatte, at forholdet og næsten det af saavel Betingelserne som saavel
 Betingelserne, som man det med en ubekendt Omtrentlig af indfødt og saa endog, at alle,
 - fandt den den endog i indvendbare og endog indlysende, indfødt sig til, at det anvendes i
 Meddelelse af givne en Approxiimation, hvis Noieagtighed ubekendte færdig med Alvor af
 Dagtagelser. Men indlysende i indvendbare af Dagtagelserne Løsning i indfødt af
 den som færdig, og det nu først en indfødt gaaet, som en indfødt af den indfødt færdig,
 indfødt, der givt det indlysende at færdig en approxiante den endog gaaet Noie-
 agtighed. Men det indfødt nifer sig, at det den er Alvor af den almindelige, og
 - maatte indfødt, der blandt alle indlysende indfødt gaaet givt det anvendes i Med-
 -delelse til den endog færdig, som man det dag indfødt, at Meddelelse indfødt
 alle indfødt færdig, i saavel endog færdig, at approxiante indfødt for alle andre
 indfødt former, der, som man saavel færdig, det endog indfødt endog til indfødt,
 og endog indfødt Alvor af Dagtagelserne, endog indfødt Dagtagelser. De andre indfødt
 indfødt indfødt, naar man først indfødt endog en anden indfødt, hvorvidt man gaaet og
 - maatte endog indfødt den endog indfødt saavel færdig Dagtagelser.

Fig. 3, side 24.
 C. C. G. Andræ, msk. side 1.

d'ARREST, HEINRICH LOUIS (se foran).

Msk. »Iagttagelsen af den totale Solformørkelse, der indtraf i Spanien den 18. Juli 1860«. 2 sider 4to, usign., udat.

Referat af foredrag i Selskabets møde den 9. november 1860.

Trykt i »Oversigt« 1860. s. 195–96.

En afhandling om emnet var tænkt offentliggjort i Selskabets »Skrifter«, men er ikke trykt deri.

d'ARREST, HEINRICH LOUIS (se foran).

Msk. »Resultaterne af en teleskopisk Undersøgelse af Egnen omkring det Sted paa Himmelen, hvor Tycho's nye Stjerne har viist sig i Aarene 1572, 1573 og 1574.«

4 sider 4to med 4 sider tabeller, usign., udat.

Foredrag holdt i Selskabets møde den 15. januar 1864.

Trykt i »Oversigt« 1864. s. 1–9 med 1 tavle.

BARHØV, LARS (LAURIDS), 1707–54. Sognepræst på Ørlandet i Norge.

Msk. »Fra hvor lang tid, og paa hvad stæder Nordlyset i forrige tider har ladet sig tilsyne«. (Fig. 4).

77 sider 4to, sign.: Lars Barhøw, udat.

I Selskabets forhandlingsprotokol for mødet den 4. november 1748 er anført:

»Saa blev og af Hr. Archivar Langebek presenteret en Piece om Nordlyset fra en Prest ved Navn Barhøw, som blev forvaret til at oplæses ved en anden Leilighed.« Oplæsningen begyndte først i mødet den 19. januar 1750 og fortsattes i 6 møder, sidste gang den 23. november s. å., i hvilket møde det besluttedes, »at det skulle trykkes i neste Tome af Societæets acta, tillige med een Censur over Verket, siden han ey er Membrum af Societætet.« Afhandlingen blev ikke trykt i Selskabets »Skrifter«. Derimod udgav hans broder, Hans Barhøw, en afhandling af Laurids Barhøw om samme emne: »Richtig angestellte und aufrichtig mitgetheilte Observationes von dem zeit eines halben Seculi sich in den meisten europäischen Ländern sehr merklich zeigenden und bekannt gewordenen Phänomeno, unter dem Nahmen von Nord-Licht, etc. nebst einer beygefügten Hypothesi, deszen Ursprung und Ursache.« Frankfurt und Leipzig 1751. Med 1 tavle.

Under oplæsningen af afhandlingen blev Laurids Barhøw i mødet den 23. februar 1750 nævnt som eventuelt medlem af Selskabet, men han blev ikke valgt.

Litt. Lomholt II. s. 83; Ehrencron-Müller I. s. 251. 1924; Bibliotheca Danica II. s. 127.

BECKER, JOHAN HEINRICH, 1715–61. Med. dr. 1736, professor philosophiæ i København 1739, bergmedicus på Kongsberg 1742, bergråd 1760, medlem af Selskabet 1758.

Msk. »Afhandling om Aarsagen til den ældgamle Skik, at gjøre Lyk-ynskninger til Andres Fødsels Dage og om en Undersaattes Pligt, naar Deres Konges Fødsels Dag indfalder, paa det Kongelige Amt-Huus for Berg-Staden Kongsbergs Jndvaaner, oplæst 1758 d: 31 Mart: af D: I: H: Becker.« (Fig. 5).

Observ.

Frøa frøer lang tid og yore frøer stærket Nordlyst
i forrige tidet for landet sig sigsijer

S. 1. Nordlyst for altid fra saa gamle tider, som
man kunde finde i mættentning om været fult af
Gudbjeggen yore Grønland, Jisland, og finduoregne.
Land, ind tid landet var bebodt af Hørgen yore grøn,
af H³ Peder Clavsen Pragt i undal nu indfødt i gamle
Hørgens byskriue, frøer ind forinden grønland,
udfuns og Jisland, og ind nordlyst yore grønland,
frøer forinden tid ind tid og været af Hørgen,
walfun plilens isen i ind allerningsten fra ind forn
i Hørg Oluf Triggens tid i Hørgen, og Nordlyst for
indlyst, da ind alene plilens, isen alene gældet for
ind for 700 orens tid finduoregne, at ind all,
af fun. Lignende viduore Hollandernis vifne br,
skriue for af funuore tider, at yore Ditzburgen,
yore Nordlyst været af fun fra ind forn vintret,
landet for været beskjede.

S. 2. I de alene tider finduore de ind nogle meteora
vintret, som sigs at lunde fun forn til ind
Hist. Nat. lib. 2. c. 76. og i for for Senec. quass. Natur. lib. 2. c. 15.
Dog nu indlyst om ind forn været af forn fløge, ind,
plilens ind lunde vintret, forn fløge, ind,

S. 3. Forinden ind ordinaire Nordlyst, forn vifne finduore,
yore finduore, forn Gudbjeggen ind Nordlyst, og
af finduorene stude i klost vintret om vintret.

Fig. 4, side 26.

Lars Barhov, msk. side 4.

49 sider 4to. Manuskriptets sidste tre sider er et tillæg: »Cantate, som af stædets organist blev opført«, før og efter talen.

Den 31. marts var Frederik V's fødselsdag.

J. H. Becker havde tidligere fået udgivet to taler ved fester for kongen i Kongsberg 1747 og 1749.

Ovennævnte manuskript er ikke trykt, og det findes ikke omtalt i Selskabets forhandlingsprotokol og papirer.

Litt. Ehrencron-Müller I. s. 318–19.

BILLE, MICHAEL JOHANNES PETRONIUS, 1769–1845. Fh. navigationslærer ved Søkadet-akademiet, fh. lodsinspektør i Helsingør, fh. navigationsdirektør i Preussen, fh. kontreadmiral.

Msk. »Forklarende Bemærkninger angaaende nogle Deele af det for Øresund foreslagne nautiske Etablissement.«

6 sider fol., sign. M. Bille, udat.

Manuskriptet var ledsaget af en skrivelse til Selskabet, sign. M. Bille, dat. København 12. marts 1843. Med skrivelsen fulgte flere bilag vedrørende denne sag.

Admiral Billes forslag blev fremlagt i Selskabets møde den 24. marts 1843 og henvist til et udvalg. Bille ønskede, at Selskabet skulle overtage denne sag eller anbefale den til kongen. I mødet den 5. maj s. å. besluttede Selskabet at anbefale planen til kongen.

Planen om anlæg af en navigationsshal i Helsingør er omtalt i »Oversigt« 1843. s. 52–57.

Litt. Erslew I. s. 125–27. 1843.

BINGE, NICOLAUS ADOLPH, 1796–1840. Herzoglich Sachsen-Meiningischer Forstmeister, Altenkrempe bei Neustadt in Holstein.

Msk.

1. »Kurze Selbstbiographie von N. A. Binge«
6 sider 8vo, dat. Altenkrempe, am 6ten November 1819.
2. »N. A. Binge's Zeugnisse«.
8 sider 8vo.
3. »Verzeichnis von Schriften, welche N. A. Binge bei der Bearbeitung der: Beiträge zur mineralogischen Naturkunde der Herzogthümer Holstein und Schleswig«, der »Landwirtschaftlichen, forstwirtschaftlichen, technologischen und industriösen Reisejournales«, und der: »Physikalisch-ökonomisch-technologischen Abhandlungen über den Mergel, den Torf und die verschiedenen Düngungsmittel« vorzugsweise zu benutzen wunscht.«
20 sider 8vo.
4. »Ueber Torfmöre überhaupt und die Schleswig-Holsteinischen insbesondere«.
7 sider 8vo.

End aldrig nogen Modgang, fiender
for Konges Læsteliges fiender,
Saa vi med Sjæl Land celebre
Haves Tøjlets Sjæl i mange Sæer!
of Convector Kasuist Kirwan Da Sæe.
Af Mr. Luhan:

Aria:
Kong Frederic den tiende!
Saa vi endnu Jav kongerude,
Stiude vi nej nok for Dig!
Hvo give, at Dig Monieru Sjæder,
Hvo give, at vi Læring ugive!
Frederick! Da Sæe.

Pæcietadiv:
Sjæfulig Jav for Monieru Læstelig- Siger
for Konges Læstelig Sjæl i Jav iudspæer!
Saa for Konges Sjæl ind Læstelig Sæe,
at vi i Læstelig og Sjæl og for Konges Læstelig.
Saa Sjæl den ind en Sjæl,
Hvar Sjæl ind anden Sjæl,
Hvar Sjæl og Sjæl og Sjæl
i Sjæl Sjæl = Sjæl
Hva mange Sjæl Sjæl
Da Sjæl vi i Sjæl.
Sg af for Sjæl og Sjæl
Saa Sjæl nu Sjæl Sjæl Sjæl Sjæl
Sjæl.

Fig. 5, side 26.

J. H. Becker, msk. Tillæg side 2.

5. »Beobachtung, das Mutterkorn betreffend.«
3 sider 8vo.
6. »Das schiefrige Mergelflötz bei Lensahn.«
7 sider 8vo.
7. »Natürlich-chemische Analyse zweier Mineralien.«
3 sider 8vo.
8. »Fragment über die Paternität des Granits.«
3 sider 8vo.
9. »Beschreibung des Torflagers am Ausflusse des Kismowischen Sund und der Umgegend. Nebst Betrachtungen über Veränderung des Meeresniveaus.«
21 sider 8vo.
10. »Kurze Beschreibung der Häkkershöhle, im Harzgebirge.«
6 sider 8vo.
11. »Beschreibung zweier merkwürdigen Flöztorflager.«
11 sider 8vo.
12. »Zwei wesentliche Hindernisse des möglichst ausgedehnten Nutzens der Mineralwasser.«
4 sider 8vo.

Manuskripterne af N. A. Binge fremlagdes i Selskabets møde den 17. december 1819, og en bedømmelse blev afgivet i samme møde. Dommen var kun lidet anbefalende, og forfatteren blev rådet til at koncentrere sine undersøgelser »og at sammentrænge sine tanker til en kærnefuld Korthed; man tvivler da ikke om at den Virksomhed, hans mangfoldige Bestræbelser røber, vil gjøre ham til en for Fædrelandet og Videnskaberne nyttig Mand«.

Litt. Alberti I. 1867. s. 58–59:

»... ward 1831 auf 6 Jahre ins Glückstädter Zuchthaus gesetzt, musste nach abgehaltener Strafzeit den 13. Januar 1838 ins Schleswiger Irrenhaus gebracht worden, wo er den 17. März 1840 nach vieljährigen Leiden an einer Brustkrankheit starb.«

Lübker & Schröder I. 1829. s. 47–49.

BIRCH, FREDERIK SNEEDORFF, 1805–69. Adjunkt ved Århus Katedralskole, forfatter. Msk. »Nogle Bemærkninger angaaende Nyerups og Rahbeks Udgave af de danske Viser fra Middelalderen tilligemed en kort Udsigt over en i Manuskript henliggende Samling af ældre Viser og Folkesagn.«

13 sider 4to, sign. Fr. Sneedorff-Birch, dat. Århus i september 1838.

Manuskriptet, der var ledsaget af et lille trykt hæfte »Danske Folkeviser og Melodier samlede af Fr. Sneedorff-Birch. Første Pentade, indeholdende fem jyske Viser med Melodier«, København 1837, henvistes i Selskabets møde den 7. december 1838 til et udvalg, der i et senere møde erklærede, at forfatterens anmodning om støtte ikke fortjente at opfyldes.

Trykt i Øst's Minerva III. s. 40–45. Kbh. 1837.
Litt. Erslew I. s. 132–33. 1843; DBL III. s. 110–12. 1934.

BLADT, M. C. F. CURTIUS, 1828?–86. Cand. philos.; meteorolog og personalhistoriker.
Msk. »Skydækket i Kjøbenhavn.«

6 sider 4to med 1 figur, usign., udat.

Et følgebrev er sign. M. C. F. Curtius Bladt, cand. phil. og dat. København den 29. maj 1873.

Manuskriptet er omtalt i Selskabets møde den 13. juni 1873, hvor det henvistes til et udvalg. Det er ikke senere omtalt.

Litt. H. Friis-Petersen: Student fra Aalborg 1846.

BORN, MORITZ LUDVIG. Afg. kaptajn i armeen, Skullerupgård pr. Ringsted.

Msk. Forsøg over atmosfærens tryk.

27 sider fol. med 1 figur, usign., udat.

Med manuskriptet følger en navneseddel med forfatterens navn, samt 5 navngivne breve til Selskabets sekretær, dateret januar til april 1830.

Manuskriptet er ikke omtalt i Selskabet.

Forfatteren berejste 1815–19 Island og fik trykt flere meddelelser derom.

Litt. Erslew I. s. 176. 1843.

BRUUN, SØREN, 1751–1830. Landmåler, 1768 knyttet til Selskabets geografiske landmåling, landmåler 1773, landmålingsinspektør 1798, overlandmålingsinspektør og leder af opmålingen 1815, afsked 1821, justitsråd s. å.

Msk. »Bidrag til statistiske Tabeller over Haderslev, Apenrade, Sønderborg og Nordborg samt Glüxborg Amter tilligemed Forsøg til Bestemmelse af det Antal Tønder Hartkorn, der i det egentlige Danmark kan i Gjennemsnit regnes at gaae paa 1 Ploug i det Schleswigske, ved S. Bruun. Aar 1808.« (Fig. 6).

23 sider 4to, indb.

Manuskriptet er ikke omtalt i Selskabets forhandlingsprotokol og er utrykt.

Litt. Molbech register; Lomholt IV. s. 162, og register; Erslew I. s. 230. 1843; DBL IV. s. 261. 1934.

BRUUN, SØREN (se foran).

Msk. »Fortsættelse af Beregnings Tabelle for danske Penge efter Cours fra 200 til 250 mod 100 Rdlr: Species.«

1 side 4to, opklæbet på pap, usign., udat.

Følgebrev af 4. januar 1809.

Forfatteren havde tidligere indsendt lignende reduktionstabeller til Selskabet og modtaget dets anbefaling. Flere af disse tabeller blev trykt i en »Haandbog«, København 1807 (også på tysk 1807) med tillæg 1809–10. Den her omtalte fortsættelse var tænkt som et anhang til det trykte.

Litt. Lomholt IV. s. 47 og 77; Erslew I. s. 230. 1843; Bibliotheca Danica II. s. 222.

BRUUN, SØREN (se foran).

Msk. »Geographisch-geometrisch Beregning pp. over Bornholms Amt samt Christians-øe grundet paa det, under Videnskabernes Societets Direction, efter kongelig Ordre forfattede, ved trigonometriske Operationer prøvede, i Aaret 1811 udkomne Karte, af S. Bruun.«

15 sider 4to.

Manuskriptet foreligger i to eksemplarer i Selskabets arkiv.

I et brev af 12. april 1812 til Selskabet fremsatte Søren Bruun flere ønsker vedrørende landmålingen, bl. a.:

»J Vinter Maanederne at beregne den ungefærlige qvadrat Jndhold af hver Operateurs Sommer Arbejde, og Tiid efter anden fortsætte samme Overslag for de foregange Aar, og, om befalet, anføre alt i en dertil indrettet Protocol mod at tilstaaes noget Passende til Skrivematerialier og fornøden Medhielp. Ligesom det og vil blive mig en kiær Pligt, om dette mit Andragende maatte finde det høye Sælskabs Biefald, at fortsætte de specielle Beregninger over Danmarks qvadrat Jndhold med tilføyede statistiske Slutninger. Hvoraf jeg til en Prøve giver mig den Frihed, at vedlægge en geographisk geometrisk Beskrivelse over Bornholm og Christians-øe.«

I Selskabets møde den 15. maj 1812 fik Bruun tilstået årlige bevillinger til sine statistisk-geografiske beregninger.

Det foreliggende manuskript er ikke trykt.

Litt. Lomholt II. s. 346; IV. s. 77 og 162–63.

BRUUN, SØREN (se foran).

Msk. »Bidrag til statistiske Tabeller indbefattende,

a) speciel Beregning af Nørre Jyllands sydlige Deel, Ringkiøbing- Riber- og Weile Amt.

b) general Extract af de til Det kongl: Videnskabers Societet i et Tidsrum af 30 Aar inleverte Beregninger over Danmark.

c) Antallet af Tønder Hartkorn paa □Milen, samt af Tønder Ager- Hede- Eng- og Mose-Land paa en Tønde Hartkorn, speciel beregnet for 120 Districter i det egentlige Danmark classificerte i Forhold af Antallet af Tønder Hartkorn paa □Milen.

d) Register over samtlige Herreder og betydeligste Øer i Danmark med Bemærkning af Aaret, naar, og, af hvem, er opmaalt.

Aar 1814 fuldfærdiget af S. Bruun.«

57 sider 4to.

Manuskriptet, der begynder med en indledning af Søren Bruun, blev fremlagt i Selskabets møde den 25. februar 1814.

Manuskriptet er utrykt.

Litt. Lomholt II. s. 346; IV. s. 162.

Bidrag
til statistiske Tabeller

over

Haderstev, Apenrade, Sønderborg og Nordborg
samt Gluxborg Amter
tilligemed

Forføj til Bestemmelse af det Antal Tønder
Hørthorn, der, i det egentlige Danmark kan i Gjenneem
friet regnes at gaae paa i Ploug
i det Schlesingske

Aar 1808.

med Søren
Bruun

Fig. 6, side 31.

Søren Bruun, msk. side 3.

BRUUN, SØREN (se foran).

Med et brev af 17. maj 1831 meddelte Søren Bruuns arvinger – ved cand. theol. Herman Bruun –, at der i dødsboet fandtes en del manuskripter, som man ønskede at Selskabet ville lade trykke, »for at saaledes den Bestemmelse kunde vorde realiseret, hvorved saavel den værdige Afdødes Hensigt som Fædrenelandets Tarv bedst maatte kunne fremmes«.

I Selskabets møde den 18. november 1831 nedsattes et udvalg til at undersøge manuskripterne, som arvingerne anmodedes om at indsende. I mødet den 9. marts 1832 besluttede Selskabet efter udvalgets frarådende betænkning, at manuskripterne ikke skulle trykkes, da de mest bestod af tabeller af statistisk og økonomisk indhold. Selskabet meddelte arvingerne, at det muligvis ville interessere enten Det Kgl. Rentekammer eller Det Kgl. Landhusholdningsselskab at komme i besiddelse af manuskripterne.

Med arvingernes brev maj 1831 fulgte følgende:

»Fuldstændig Fortegnelse over afgangne Justitsraad, Ridder S. Bruuns Manuscripter.

1. Den Danske geographiske Landmaaling fra 1761 til 1821, historisk beskrevet.
2. Forsøg til Bestemmelse af det Antal Tnd: Hartkorn, der i Danmark kan regnes paa en Plov.
3. Bidrag til statistiske Tabeller over de danske Provindser.
4. Statistiske Tabeller over Danmarks □ Indhold.
5. De danske Amter og Herreder med Hensyn til Forholdet mellem □ Miil, Tnd: Hartkorn og Tnd: Land.
6. Forslag til probabel Ligning af det danske Hartkorn med Schleswigs Plovtal.
7. Amter, Herreder og Øer, ordnede efter Antal af Tnd: Hartkorn, som en geographisk □ Miil indeholder.
8. Danmark, beregnet med proCto Forhold mellem Ager- og Hede-Land, Flyvesand, Mose, Skov og Søe.
9. Forsøg til probabel Realisering i Rbd. Sølv af Ager- Eng- Mose- og Skov-Land i Sjælland og Bornholm.
10. Geographisk-geometriske Data til Bornholms udførlige Beskrivelse.
11. Fyen, Langeland, Laaland og Falster i geometriske Tnd. Land, samt probabel realiserede i Rbd. Sølv.
12. do af lignende Indhold.
13. do af lignende Indhold.
14. Speciel Beregning af Falster og Laaland.
15. do af Fyens Amter.
16. Jordeiendommenes forholdsmæssig beregnede Værdie i Nørre-Jylland.
17. Agerland, Hede, Flyvesand, Mose, Skov og Søeplans Indhold i □ Miil udi Hjørring, Aalborg og Randers Amter.
18. Bidrag til statistiske Tabeller over Weile, Riber- og Ringkjøbing Amter, til ligemed lignende General-Tabeller over andre danske Provindser.

19. Beskrivelse med Tabeller over Romøe, Listland og 2 sogne paa Syltøe.
20. Forsøg til Landeriernes Capital-Værdies probable Evaluering i Rbdr Sølv, betræffende Nørre-Jylland (senere forandret og forbedret).
21. do af lignende Indhold.
22. Fortegnelse over Sogne og Byer af Riberhuus-Amt, som ere blandede med forskjellige fremmede Godser og Jurisdictioner.
23. Forsøg til probabel Værdies Bestemmelse af Jordsmonnets særskilte Dele udi Hertugdømmet Schleswig.
24. Forsøg til Capital-Værdies Bestemmelse af Geest- og Marsch-Landet i Hertugdømmet Schleswig.
25. Geographisk-oeconomisk Beskrivelse over Hertugdømmet Schleswig.
26. Beskrivelse med Tabeller over det med Riber-Stifts blandede District udi Hertugdømmet Schleswig.
27. Geographisk-oeconomisk Beskrivelse over Hertugdømmet Schleswig.
28. Forsøg til Geest- og Marsch-Lands Værdies Ansættelse i Rbdr. Sølv udi Hertugdømmet Schleswig.

BRUUN, SØREN.

Se: Landmåling, Selskabets.

CHAUSSENOT, H. B. Civilingeniør, Paris.

Msk. »Mémoire sur le système de sûreté contre l'explosion des chaudières à vapeur, par Mr H. B. Chaussonot, aîné; Ingénieur civil, à Paris.«

38 sider fol. med 2 tavler, sign. af forfatteren, dat. den 1. maj 1839.

Med en skrivelse af 16. oktober 1840 fra kongen – Christian VIII, Selskabets præsident – oversendtes manuskriptet til Selskabet, og i dettes møde den 13. november 1840 anmodedes et udvalg om at undersøge sagen. Der foreligger to ufærdige udkast fra januar 1841 af H. C. Ørsted til en udtalelse, men sagen er ikke senere omtalt. Kongens skrivelse var ledsaget af en beretning fra Société d'Encouragement pour l'Industrie Nationale. Heri omtales, at M. Chaussonot havde indleveret sit manuskript som en prisbesvarelse, men at han i marts 1840 havde trukket det tilbage fra konkurrence. Societetets sekretær havde foreslået at tildele ham guldmedaille.

Litt. BN XXVII. 1906. sp. 746 opfører Chaussonot (B) *jeune* med to arbejder 1841 og 1844.

CIALDI, ALESSANDRO, 1807–82. Ingeniør og søofficer, Rom.

Msk. med bemærkninger om en i 1794 af Selskabet udsat prisopgave om bølgebevægelser (prisopgavefortegn. nr. 111).

12 sider 4to på italiensk, sign. Alessandro Cialdi, dat. Roma den 26. marts 1857.

Manuskriptet er først omtalt i Selskabets møde den 4. marts 1859 og er ikke nævnt mere.

Forfatteren har udgivet flere værker.

Litt. Enciclopedia Italiana 10. s. 183; La grande Encyclopédie 11. s. 339; Library of Congress 29. 1943. s. 114.

DE CILANO, GEORG CHRISTIAN MATERNO, 1696–1773. Professor i fysik og klassisk filologi ved gymnasiet i Altona, indenlandsk medlem af Selskabet 1750.

Msk. »Noua Disquisitio Historica et Critica bipartita de Gigantibus quam Regiæ Scientiarum Societatis Hafniensis iudicio submittit D. Georgius Christianus Maternus de Cilano Philos. Naturalis, Medicinæ et Antiquitatum Professor S. R. I. Academiae Naturæ Curiosorum Collega.« (Fig. 7).

38 sider fol., udat.

Manuskriptet er ikke trykt og er ikke omtalt i Selskabets forhandlingsprotokol.

Litt. Lomholt I. s. 238.

DE CILANO, GEORG CHRISTIAN MATERNO (se foran).

Msk. »Problema Physicum. Utrum etiam noctu grandines cadant? in partem affirmatiuam resoluit D. Geo. Christ. Maternus de Cilano, Philos. Naturalis, Medicinæ et Antiquit. Græcar. Romanarumque Professor, Christianei Director S. R. I. Academiae Naturæ Curiosorum Collega et Regiæ Scientiar. Societati Hafniensi Adscriptus.«

19 sider fol., dat. Altona den 20. april 1751.

Manuskriptet er på bagsiden anbefalet til trykning (med tysk håndskrift).

Manuskriptet er ikke omtalt i Selskabets forhandlingsprotokol, og det ses ikke at være trykt.

Litt. Lomholt I. s. 238.

COLDING, LUDVIG AUGUST, 1815–88. Cand. polyt., senere vandinspektør og stadsingeniør i København, tit. professor, medlem af Selskabet 1856.

Msk. »Nogle Sætninger om Kræfterne, af Ludvig August Colding.« (Fig. 8).

26 sider fol., udat.

Msk. med samme titel og tekst. 42 sider 4to, udat.

Manuskriptet blev fremlagt i Selskabets møde den 3. november 1843, og forfatteren anmodede om støtte til fortsættelse af forsøgene. Der nedsattes et udvalg til at undersøge sagen. I årene 1844, 1846 og 1847 modtog Colding økonomisk støtte fra Selskabet til sine forsøg. Manuskriptet blev midlertidigt henlagt i Selskabets arkiv.

Først i 1856 blev manuskriptet trykt efter forfatterens ønske, da han var blevet medlem af Selskabet. Afhandlingen udkom i »Oversigt« 1856 som et tillæg side 1–20 med 1 figur. I denne »Oversigt« findes tillige aftryk af en udtalelse fra udvalget 1844 samt fra Selskabets sekretær 1856. Der henvises i øvrigt til Coldings afhandling »Naturvidenskabelige Betragtninger over Slægtskabet mellem det aandelige Livs Virksomheder og de almindelige Naturkræfter«, trykt i »Oversigt« 1856, side 136–68.

Nova
Disquisitio Historica et Critica
bipartita
de
Gigantibus
quam
Regia Scientiarum Societas Hafniensis
iudicio
submitte

D. Georgius Christianus Maternus de Cilano
Philos. Naturalis, Medicina et Antiquitatum Professor
S. R. I. Academia Naturæ Curiosorum Collega.

Pars Prima
De eo

quod antiquissimis mundi temporibus nulla
gigantum gens, nedum integra horum
natio exstiterit.

§. I.

In superfluis forte haberi posset opera, quam heic locamus in argumento, quod prima facie videri solet tritum, dubius minus obnoxium, adeoque nova disquisitione critica haud dignum. At enim vero, si vllum in antiquitatibus argumentum est, quod vel narrationum fabulorum caligine involvatur, vel scriptorum credulitate et ακροιας vitio defœdatum habetur; illud omnino est, de gigantum nationibus diversis: quarum tamen existentiam nemo demonstrare valuit, tametsi de illis plura offendantur scripta, levi nimis penicillo adumbrata, in quibus sane desideres, quod quæras; licet vera attulisse videri velint.

§. II.

Fig. 7, side 36.

G. C. Materno de Cilano, msk. side 1.

Colding fik udgivet et stort antal afhandlinger i Selskabets publikationer. Den i »Skrifter« først udkomne »Om Magnetens Indvirkning paa blødt Jern« 1850, belønnedes med Selskabets sølvmedaille.

Litt. Lomholt II. s. 58–59. 347; Erslew I. s. 332–33. 1858; DBL V. s. 377–83. 1934.

COLDING, LUDVIG AUGUST (se foran).

Msk. »Undersøgelse over de frie Vandspeilsformer, som danne sig i prismatiske og cylindriske Vandledninger, naar Vandføringen igjennem hele Ledningens Længde er constant.«

5 sider folio, usign., udat.

Resumé af afhandling, forelagt i Selskabets møde den 3. maj 1861.

Trykt i »Oversigt« 1861, side 159–62.

Afhandlingen er trykt i »Skrifter« naturv.-math. Afd. 5. rk., bd. VI, side 1–95. 1863.

COLLIGNON, CLAUDE BONIFACE. Avocat en Dieuze en Lorraine.

Msk. »Mémoire sur la Réduction à l'uniformité de tous les poids, mesures et pieds«.
102 sider folio, usign., udat.

Manuskriptet blev fremlagt i Selskabets møde den 11. april 1783 og henvist til matematikernes udtalelse. Samtidig søgte forfatteren om at blive medlem af Selskabet. Bedømmelsen blev afgivet af C. G. Kratzenstein i brev af 22. april 1783, og her efter svarede Selskabet Collignon, »at da han kom et heelt Seculum for sildig med sit Forslag, saa var samme her til Lands ubrugeligt«. Collignon blev ikke medlem af Selskabet.

En afhandling af Collignon udkom i Strasbourg 1788: »Découverte d'étalons justes, naturels, invariables et universels, pour la réduction à une parfaite uniformité de tous les poids et mesures partout etc.«

Litt. Lomholt II. s. 96.

LA COUDRAYE, FRANÇOIS CÉLÉSTIN DE LOYNES chevalier de, 1743–1815. Fransk marine-officer, var 1795 lektor ved søetaten i København, senere kaptajn i den russiske marine, indenlandsk medlem af Selskabet 1796.

Msk. »Mémoire sur la navigation, et sur les qualités du navire le Svar-til-alt.« (Fig. 9).
47 sider 4to, sign. af forfatteren, dat. København den 4. december 1807.

Med manuskriptet fulgte »Om Søefarten af Svar-til-alt«, dagbog april 1800-oktober 1801 af kaptajn Jacob Harder.

12 sider 4to.

Endvidere manuskriptet »Rapport om Svar-til-alt«, dagbog febr. 1802–febr. 1806 (ufuldstændigt) af kaptajn Niels Sandgaard.

6 sider 4to.

I Selskabets møde den 6. december 1799 forelagde la Coudraye en beretning om konstruktionen af skibet »Svar-til-alt«, bygget i København 1798–99. Denne beretning er trykt under titlen »Den ualmindelige Bygningsmaade af Skibet: Svar-til-Alt,

Hoyle's *Verbinger om*
Proffarna
af
Ludvig August Colding.

Justkiönt vi ikke kjende alle
kunne fatte, hvad det er, som
indgjer Kjøben i enes Kraft,
man meget mere kun kjende Proffarna
formentlig deres Wirkninger, saa tror
jeg dog, at nu er Barabegavet til at
indtrænge nogle Kludninger om Proff,
særlig i Almindelighed, som jeg her
skal tillade mig at fremsætte

Naar nogle Baragavte Proffar ved
gaa at materialt kunne, og de

Fig. 8, side 36.
L. A. Colding, msk. side 1.

500 franske Læster drægtig, bygget i Kjøbenhavn Aar 1798 og 99«, »Skrifter« for året 1800, 3. rk. bd. I, 2. hæfte, side 261–89, med 1 tavle, Kjøbenhavn 1801. Afhandlingen er dateret: Kjøbenhavn, den 1. November 1799. En tysk oversættelse udkom 1801.

La Coudraye forelæste i Selskabets møde den 22. januar 1808 om det ovennævnte manuskript »Mémoire . . .«. Det ses ikke at være trykt.

La Coudraye blev i 1796 belønnet med Selskabets guldmedaille for besvarelsen af en prisopgave (»Théorie des Ondes«, udk. i Kjøbenhavn 1796), (prisopgavefortegn. nr. 111).

Litt. Lomholt II. s. 307; III. s. 467; Ehrencron-Müller V. s. 45–46. 1927; Fonden ad usus publicos I, s. 160–62.

LA COUDRAYE, FRANÇOIS CÉLÉSTIN DE LOYNES chevalier de (se foran).

Msk. »Discussion sur la bataille navale de Trafalgar.«

11 sider 4to, sign. af forfatteren, dat. Kjøbenhavn den 24. november 1809.

La Coudraye forelæste afhandlingen i Selskabets møde den 8. december 1809. Afhandlingen ses ikke at være trykt.

LA COUDRAYE, FRANÇOIS CÉLÉSTIN DE LOYNES chevalier de (se foran).

Msk. »Description médico-topographique de la ville des Sables-d'Olonne.«

14 sider 4to med 1 kort, usign. (anonymt), udat.

Afhandlingen var bestemt for la Société Royale de Médecine i Paris som en del af værket »La description topographique et médicale de la France«. Arbejdet belønnedes med en jetton d'or, og La Coudraye blev korresponderende medlem af la Société de Médecine.

Manuskriptet er ikke omtalt i Selskabets forhandlingsprotokoller, og det er formentlig ikke trykt.

LA COUR, POUL, 1846–1908. Underbestyrer ved Meteorologisk Institut, senere tit. professor. Modtog Selskabets sølvmedaille 1872 og guldmedaille 1875.

Msk. Resumé af Tyge Brahes meteorologiske Dagbog.

29 sider folio på dansk (s. 1–6 mangler), usign., udat.

Følgeskrivelse fra C. Holten den 27. januar 1875.

I Selskabets møde den 14. januar 1876 meddelte C. Holten på Meteorologisk Komité's vegne et uddrag af Tyge Brahes Dagbog.

Et uddrag på fransk er trykt i »Oversigt« 1876, rés. s. 25–43 (ligeledes i Dagbogen s. LV–LXXV) med titel »Résumé du Journal météorologique du célèbre Astronome Tycho Brahe, tenu à Uraniborg, île de Hveen, pendant les années 1582–1597. Avec 9 figures«.

Litt. Lomholt III. s. 168–69; DBL V. s. 439–42. 1934.

Mémoire sur la navigation, et sur les qualités du navire le Svar-til-alt.

La Coudraye

Dans le rapport que j'ai donné à la Société-Royale, le premier novembre 1799, sur la construction très extraordinaire du navire le Svar-til-alt, lequel rapport, traduit en danois, et imprimé dans ses mémoires, je m'étais engagé à lui rendre compte de la suite de cette expérience; c'est à dire des qualités du bâtiment, et de la manière dont il se comporteroit à la mer. Je ne prévoyois pas, en prenant cet engagement, que des préventions, des animosités jetteroient un voile sur les faits, et chercheroient à répandre le doute sur ceux même les plus apparemment. Je pensois, au contraire, que l'intérêt général, premier but de cette entreprise, prescrirait de publier les divers détails et les résultats de l'épreuve. En effet pour l'instruction des hommes, les succès et les succès ont respectivement leur utilité. Si la publication de ce qui est bien offre des modèles à suivre, la connaissance des erreurs présente des écueils à éviter, elle indique les nouvelles précautions à prendre dans les essais analogues que l'on voudrait tenter.

La même générosité cependant, qui, dans la construction du Svar-til-alt, avoit écarté le calcul des frais et des risques, pour n'y envisager que le bien public et les progrès de l'art, a écarté enfin toute autre considération, et a porté à me communiquer les lettres des deux capitaines qui ont commandé ce navire. Soixante-treize lettres m'ont été remises; dont trente-neuf du premier capitaine le Sieur Jacob Harder, et trente-quatre du capitaine qui lui succéda le Sieur Niels Sandgaard entre les mains duquel le bâtiment périt. Je m'étois procuré antérieurement les dépositions de quelques matelots qui ont successivement déserté du navire; et j'ai recherché avec le même soin les lettres particulières écrites à cet égard, soit par les partisans, soit par les détracteurs de cette construction. J'ai donc recueilli assez de connoissances sur les faits pour n'avoir plus de doutes. Malgré quelques

Fig. 9, side 38.

F. C. de Loynes de La Coudraye, msk. side 1.

DEGEN, CARL FERDINAND, 1766–1825. Professor i matematik ved Københavns Universitet, medlem af Selskabet 1800.

Msk. »Opløsning af en i Wallis's Algebra forekommende Opgave, tilligemed andre did henhørende Bemærkninger. Af C. F. Degen. Fremlagt og forelæst i det Kgl. Dsk. V. S. A^o 1816.« (Fig. 10).

18 sider 4to.

Afhandlingen blev af Degen forelagt i Selskabets møde den 15. november 1816. Manuskriptet blev ikke trykt, men et kort uddrag er offentliggjort i »Oversigt« 1816–17, side 2–3.

Degen nævner i sit manuskript, at han i 1805 til Selskabet indsendte en afhandling om samme emne, men at denne var bortkommet hos sekretæren, Thomas Bugge. Degen klagede herover i september 1815 til den samme år udnævnte nye sekretær, H. C. Ørsted. I et brev af 19. november 1822 til professor J. W. Hornemann meddelte Degen bl. a. »3) Min Afh. om Opg. hos Wallis blev sendt med Hr. Adm. v. Løvenørn i Aaret 1805 til Vid. S. – kom bort – blev af mig udarbejdet paa ny, meddeelt Selskabet (1816) og – hviler endnu in scriniis Societatis, 17^{mum} pressa in annum.« (Dette sidste er en reminicens af Horats Ars poetica 388 »Nonumque prematur in annum«).

Litt. Lomholt II. s. 31; Erslew I. s. 331–33. 1843; DBL V. s. 627–28. 1934.

DEGEN, CARL FERDINAND (se foran).

Msk. »Udsigt over et i Newtons Arithmetica universalis forekomende Problems almindelige Opløsning. Ved C. F. Degen. Forelagt det Kgl. Dsk. Vid. Selskab d. 13de Dec. 1816.«

16 sider 4to.

Afhandlingen blev af forfatteren forelagt i Selskabets møde den 13. december 1816, og sekretæren tog imod den. Manuskriptet er ikke trykt, men en kort omtale deraf findes i »Oversigt« 1816–17, side 3–4.

DEGEN, CARL FERDINAND (se foran).

Msk. »Udtog af en udførligere Afhandling over den Keplerske Opgave, hvori sammes almindelige og uafhængige Opløsning vises. Af C. F. Degen. En Skizze, forelæst og forelagt det Kgl. Dsk. Vid. Selskab Fredagen d. 6te Febr. 1818.«

16 sider 4to med 5 tabeller.

Afhandlingen er forelæst i Selskabets møde den 6. februar 1818. Manuskriptet er ikke trykt, men en kort omtale findes i »Oversigt« 1817–18, side 1–3.

DEGEN, CARL FERDINAND (se foran).

Msk. »Meditationes circa resolutionem formulæ $ax^2 + bxy + cy^2 + dx + ey + f$ in factores, rationales & integros. Autore C. F. Degen. Havnæ MDCCCXVIII.«

14.

Det findes Areal, svarende for Triangelen $\frac{1}{2}xy$ afstedendes Diameterhal, som ligger imellem Gør, den og Binn, de forhind Abfjæret Brygvedfjæret og Ordinalens Endepunkt. Dette Diameter Areal bliver derfor $\frac{1}{2}xy - z = \frac{ay^2}{6x}$. Men Ligningen $x^3 + y^3 = axy$ vi, ser, at Coördinaterne der Lige ombyttes, således, at der end vil følge en Gør af den samme Linie, (forfødt til Coördinaterne $t = y$ og $u = x$), hvilket samme Ligning, de og congruerende end den, som forfødt til Coördinaterne x og y , eller at den samme Linie ved en Diameter som kendes Abfjæret og Ordinalens Ageret om den Winkel, der kendes i kendt Ligning Gør. Man følger altså at til Ordinalens Ager forfødt Diameter $= \frac{ax^2}{6y}$.

Y Almindeligst være $a^m x^n y^p = x^q + y^q$, som gives Substitutionsen $y = tx$, at $a^m x^{n+p} t^p = (1+t^q)x^q$ altså

$$x^{q-p-n} = \frac{a^m t^p}{1+t^q}; \text{ eller, om } m+n+p=q,$$

$$x = \frac{at^{\frac{p+m}{m}}}{(1+t^q)^{\frac{1}{m}}}; \text{ altså } y = \frac{at^{\frac{p+m}{m}}}{(1+t^q)^{\frac{1}{m}}} \text{ eller}$$

$$x = a(1+t^q)^{-\frac{1}{m}} \cdot t^{\frac{p+m}{m}} \text{ og } y = a(1+t^q)^{-\frac{1}{m}} t^{\frac{p+m}{m}}$$

Derfor findes $dx = \frac{p}{m} a(1+t^q)^{-\frac{1}{m}} t^{\frac{p+m}{m}} dt - \frac{1}{m} a(1+t^q)^{-\frac{1}{m}-1} \cdot \frac{p}{m} t^{\frac{p+m}{m}} dt$

altså $y dx = \frac{p}{m} a^2 (1+t^q)^{-\frac{2}{m}} t^{\frac{2p}{m}} dt - \frac{qa^2}{m} (1+t^q)^{-\frac{m+2}{m}} \cdot t^{\frac{2p+m}{m}} dt$

Da $(1+t^q)^{-\frac{2}{m}}$ og $(1+t^q)^{-\frac{m+2}{m}}$ $= (1+t^q)(1+t^q)^{-\frac{m+2}{m}}$
 $= (1+t^q)^{-\frac{m+2}{m}} + (1+t^q)^{-\frac{m+2}{m}} \cdot t^q$

erfolger og $y dx = \frac{p}{m} a^2 (1+t^q)^{-\frac{m+2}{m}} t^{\frac{2p}{m}} dt + \frac{p}{m} a^2 (1+t^q)^{-\frac{m+2}{m}} t^{\frac{2p+m}{m}} dt - \frac{q}{m} a^2 (1+t^q)^{-\frac{m+2}{m}} t^{\frac{2p+m}{m}} dt$

eller: $y dx = \frac{p}{m} a^2 (1+t^q)^{-\frac{m+2}{m}} t^{\frac{2p}{m}} dt + \frac{p-q}{m} a^2 (1+t^q)^{-\frac{m+2}{m}} \cdot t^{\frac{2p+m}{m}} dt$

Fig. 10, side 42.
C. F. Degen, msk. side 14.

26 sider 4to på latin.

Afhandlingen er forelæst i Selskabets møde den 27. november 1818. Manuskriptet er ikke trykt. Et kort uddrag findes i »Oversigt« 1818–19, side 3–4.

DEGEN, CARL FERDINAND (se foran).

Msk. »Udvikling af binomialpotensen $y = [a \sin x + b \cos x]^n$ ved Sinusser og Cosinusser af Vinklerne $0, x, 2x, 3x, \dots nx$. Af C. F. Degen. Forelagt det Kongel. Danske Videnskabers Selskab d. 3die Dec. 1819.«

14 sider 4to.

Afhandlingen blev forelæst af H. C. Ørsted i Selskabets møde den 3. december 1819. Manuskriptet er ikke trykt, men et uddrag deraf findes i »Oversigt« 1819–20, side 3–4.

D'HAUTEFORT, CHARLES-VICTOR, 1779–? Secrétaire interprète de l'Ambassade française en Espagne 1825.

Msk. uden titel (sur le blé en Sicile).

17 sider folio på fransk, sign. D'hautefort, dat. den 26. maj 1807.

Manuskriptet er ikke omtalt i Selskabets forhandlingsprotokol eller papirer.

Litt. Quérard 4. 1830. s. 39.

EVERS, J. A., Konditor. I tjeneste hos prins Carl af Hessen, Gottorp.

Msk. Brev til Selskabets sekretær vedrørende en nær Gottorp fundet runesten, med aftegning af teksten.

3 sider 8vo + 1 tegning, sign. J. A. Evers, dat. Gottorp den 19. september 1798.

Brevet henvistes til udtalelse af to sagkyndige medlemmer, som fandt teksten uden videnskabelig værdi, da de deri nævnte personer var ganske ukendte. Jvfr. s. 62. Sagen er ikke omtalt i Selskabets forhandlingsprotokol.

FALBE, CHRISTIAN TUXEN, 1791–1849. Søofficer, arkæolog og numismatiker, 1847 direktør for Christian VIII's arkæologiske samling på Amalienborg, kammerherre.

Msk. »Oplysninger om høiselig Kong Christian den Ottendes partikulære archæologiske Cabinet.«

4 sider folio, usign., udat.

I Selskabets møde den 28. april 1848 meddelte J. N. Madvig på egne og N. M. Petersens vegne disse oplysninger, som var grundede på Falbes meddelelser.

Trykt i »Mindeskrift over Hans Majestæt Kong Christian den Ottende«, udgivet af Selskabet 1848.

Litt. Lomholt II. s. 348; Erslew I. s. 409–10. 1843; I. s. 447, 1858; DBL VI. s. 555–56. 1935.

FEDDERSEN, FRIEDERICH. Landinspektør og landmåler i Danmark og Hertugdømmerne, Slesvig.

Msk. om et nyt nivellerinstrument.

14 sider folio på tysk med 2 figurer, sign. af forfatteren, dat. Schleswig den 26. juli 1812. Manuskriptet og en model af instrumentet omtaltes i Selskabets møde den 13. november 1812 og henvistes til Thomas Bugge, der den 22. januar 1813 talte derom i Selskabet og »giorde adskillige Bemærkninger«. Derefter omtaltes sagen ikke mere. Litt. Hof og Stats Calender 1812. sp. 452.

FENGER, JOHANNES FERDINAND, 1805–61. Præst i Lyngø og Braaby, senere i Høje Taastrup.

Msk. »Forslag til en undersøgelse over sammenhængen mellem det gamle græske og nygræsk, som ville kunne oplyses af mange hidtil ukendte kilder.«

13 sider folio, usign., udat.

I 1831 vendte Fenger hjem fra en flerårig rejse, der afsluttedes i Grækenland og Tyrkiet, for at studere oldtidsminder og folkeliv.

Fengers forslag om den lingvistiske undersøgelse forelagdes Selskabet i mødet den 13. april 1832 og henvistes til udtalelse af den historisk-filosofiske klasse. En betænkning fra klassen, forelagt i Selskabets møde den 23. november 1832, gik ud på, at det ikke kunne tilrådes at iværksætte forslaget, og dette billigedes af Selskabet.

»Om det nygræske Folk og Sprog. Erindringer fra en Reise i Grækenland i Aaret 1831« udkom i København 1832.

Litt. DBL VI. s. 639–41. 1935; Erslew I. s. 424–25. 1843; I. s. 459–62. 1858.

FORCHHAMMER, JOHAN GEORG, 1794–1865. Professor i kemi og mineralogi ved Polyteknisk Læreanstalt 1829, efter H. C. Ørsted direktør for samme, 1831 tillige professor i mineralogi og geologi ved Københavns Universitet, medlem af Selskabet 1825, Selskabets sekretær 1851–65.

Msk. »Jorden og Menneskeslægten, af G. Forchhammer.« (Fig. 11).

40 sider 4to, udat.

I manuskriptet er omtalt jordskælvet i 1842*) i Danmark.

Afhandlingen er ikke omtalt i Selskabets forhandlingsprotokol. Den synes ikke at være trykt.

* Den omtalte jordrustelse skal formentlig være den, der fandt sted i Nordjylland den 3. april 1841, og som er beskrevet af Forchhammer i dagbladet »Dagen« den 10. og 13. april 1841.

Litt. Erslew I. s. 450–53. 1843; I. s. 499–505. 1858; DBL VII. s. 167–77. 1935; Axel Garboe: Geologiens Historie i Danmark, bd. II. s. 67 ff. Kbh. 1961.

FORCHHAMMER, JOHAN GEORG (se foran).

Msk. »Nye Iagttagelser med Hensyn til den sjællandske Kridtformation.«

13 sider 4to, usign., udat.

Foredrag holdt i Selskabets møde den 16. april 1852.

Trykt i »Oversigt« 1852, side 188–98.

GLAHN, HENRIK CHRISTOPHER, 1738–1804. Missionær i Grønland 1763, senere sognepræst i Bergens stift og på Falster, tit. professor.

Msk. »Observationer af Thermometro og Vinden for Julii Maaned 1763.«

1 side folio, sign. Henric Christopher Glahn, missionarius ord: loci. dat. Amertlok Grønlandiæ den 18. august 1763.

Manuskriptet er ikke omtalt i Selskabets forhandlingsprotokol.

Litt. Ehrencron-Müller III. s. 227–29. 1926; DBL VIII. s. 151–53. 1936.

GLAHN, HENRIK CHRISTOPHER (se foran).

Msk. »Observationer af Thermometro og Vinden ved Nyebyggen Amertlok i Grønland fra 1ste Julii 1763 til sidste Junii 1764, af Henric Christopher Glahn, Miss: Ordinat: Loci.«

5 sider fol.

Som bilag er vedlagt:

»Observationer af Therm: og Veiret, iagttagne i Junii og Jul: Maaned 1764 ved Jacobshavn i Grønland paa 68° 40' nordlig Bredde.«

1 side folio, sign.: fra Suerdrup ved Jacobshaun.

Manuskriptet er ikke omtalt i Selskabets forhandlingsprotokol.

GLOESENER, MICHEL, 1794–1876. Dr., professor i fysik og astronomi ved universitetet i Louvain, senere i Liège.

Msk. »Mémoire sur les phénomènes électro-magnétiques par M. Gloesener Docteur en Sciences physiques et mathématiques.«

156 sider 4to, udat.

Manuskriptet er tilegnet »La Société de Physique à Copenhague«.

I Selskabets møde den 14. november 1823 henvistes afhandlingen til den fysiske klasse, men der foreligger ingen udtalelse derfra.

En afhandling »Études sur l'électro-dynamique et l'électro-magnétisme . . .« er trykt. 2. édition, Bruxelles 1873. 8vo.

Litt. La grande Encyclopédie 18. s. 1084–85; BN 61. 1915. s. 292; Pogg. 3. 1898. s. 527; UB 2. Biogr. F. 28475: »Séance solennelle . . .«. Liège 1877.

GRAM, HANS, 1685–1748. Justitsråd, professor i græsk ved Københavns Universitet, kgl. historiograf, kgl. bibliotekar, gehejmearkivar, Selskabets medstifter.

Msk. Hans Grams egenhændige forslag til oprettelse af Det Kongelige Danske Videnskabernes Selskab (»Collegium Antiquitatum«). (Fig. 12).

12 sider folio, usign., udat.

Forslaget er trykt i Sevel Blochs »Trondhiemske Blandinger« 1804, hæfte 2 og 3 med titel »Sal. Etatsraad Grams Forslag om Oprettelsen af et Collegium Antiquitatum (Efter et Msept.)«. Det originale forslag har formentlig i ca. 180 år beroet i Det Kgl. Norske Videnskabers Selskabs bibliotek i Trondheim (Hs. M. 33 in 2° – XVIII – 6 Bl.).

Jorden og Menneskeflaaden

af Forchhammer.

Derom den Jordens og Menneskeflaaden som det vil sige
Og naar Naturen falder gaae Lyngens søge flygt
der de døde mistelig boet, saa at de blive laeret,
Hørdene for. Deres Præsenten i det Jorden, og det bli
som mindet lytt. Naar Lyngens laget gaaer gaae an
Fyde, blander det Opløsningen af Fald og Trækken,
derom Jaer maa og naar der for Jorden rødfærg ind.
Og det forstjelligt Jævelter, Deres en rødfærg
og indre Jævelter forstjelligt. Naturen der
gyrene bevinger Jorden vil beklædt forstjelligt Pæt.
af Jævelter af forstjellige Lag og som den ige in.
naar Tælleter, Opløsning og Hørdene længe
Den ind Jævelter og den der Jævelter Opløsning længe
af Jævelter en anden forstjelligt i melleme Lyngens,
derom af det Jævelter, der flyger omkring der
antelligt i Der og det, der kommer for Grom.
derom Lyngens, ind der der Jævelter for der Jævelter
forstjelligt i det nordlige Jævelter.
Der ind Menneskeflaaden Jævelter, der

Fig. 11, side 45.

I Selskabets konstituerende møde den 13. november 1742, hvorom beretning findes i den af sekretæren, Henr. Henrichsen (senere adlet Hielmstjerne) førte forhandlingsprotokol, læses følgende:

»Den 13 Novemb: 1742 vare forsamlede i Hans Excellences Hr: Geheime ConferentsRaad von Holsteins Huuss, 1) Hans Excellence, 2) Hr: JustitsRaad Gram, 3) Prof: Pontoppidan 4) og Jeg, hvor det af Just:Raaden indgivne forslag om et Societatem Antiquitat: et Historiar: Patriæ at oprette blev oplest.«

Ud for disse sidste ord har Henrichsen i marginen tilføjet »N^o 1«, og på den modstående blanke side i protokollen har han tilføjet »Som følger hermed sub N^o 1«.

I samme møde følger behandlingen af nogle ændringsforslag til Grams forslag, og forhandlingsprotokollen slutter med:

»Endelig blev og vedtagen, at Jeg til neste Samling skulle forfatte et schema af Hr.: JustitsRaad Grams indgivne forslag, og af disse saa resolverede forandringer.«

Ud for disse sidste ord står i marginen »N^o 2«. I Selskabets næste møde den 21. november 1742 behandlede dette N^o 2, som altså var en ændret og forkortet udgave af Hans Grams oprindelige forslag.

Der kan ikke være nogen tvivl om, at det i Trondheim i så mange år beroende manuskript af Hans Gram, mærket »N^o 1«, var netop det dokument, der sammen med Henrichsens ændringsforslag havde været vedlagt forhandlingsprotokollen for det danske selskabs første og stiftende møder.

Hvorledes dette for det danske Videnskabernes Selskab så værdifulde dokument er kommet ud af arkivet og havnet i Trondheim, kan der kun gisnes om. Den bærende skikkelse i norsk åndskultur i de pågældende år var Benjamin Dass, der fra 1734 var rektor ved katedralskolen i Trondhjem. Han fratrådte i 1751 og bosatte sig 1753 i København. Dass' efterfølger som rektor blev Gerhard Schøning, der sammen med historikeren Peter Frederik Suhm i 1751 rejste fra København til Trondhjem, hvor de fortsatte deres videnskabelige studier og bl. a. påtog sig at skrive hver sit fædrelands historie. De blev begge i 1758 medlemmer af det danske Videnskabernes Selskab. Den egentlige igangsætter ved oprettelsen af »Det trondhjemske Selskab«, som det først hed, var Johan Ernst Gunnerus, der i 1758 blev biskop i Trondhjem. Han havde rejst meget i udlandet. Men grev J. L. Holstein blev opmærksom på hans store begavelse og kaldte ham tilbage til København, hvor han blev regensprovst og professor ved universitetet indtil 1758. I Trondhjem udarbejdede han straks planen for oprettelsen af et videnskabeligt selskab i samarbejde med Schøning og Suhm. Det nye selskab begyndte sin virksomhed i 1760 under helt private former, uden statutter af nogen art, men også uden forhandlingsprotokol, så der vides meget lidt om selskabets oprettelse, ikke engang stiftelsesdagen er sikker. Gunnerus blev medlem af Videnskabernes Selskab i København i 1769.

I 1765 forlod både Schøning og Suhm Trondhjem, og Gunnerus arbejdede herefter på at give det unge selskab en fastere organisation. I 1767 blev de udarbejdede statutter kongelig konfirmeret, og selskabet fik sit nuværende navn »Det kgl. norske

N^o 1.

1. §. Et Collegium Antiquitatum, skal end
indrettes, at det end maa deves Kongl. Majt.
til fornøielse og forbrønlighed til der,
hvor Sagen til Objectum, eller alene de saa
Faldt Antiquitates strikt sene, hoc est,
Monumenta Vetera, Ritus antiquos, Leges,
Constitutiones p. Reliquias paganismi & Pa-
pismi, Rem numismaticam, Linguae Septen-
trionis praeam, og end uover alle til Sa-
dium antiquarium Litteris; Men tillige ogsaa
shu skal tilordnes Historis, i de udelte Lande
Danmark og Norge, og end i de udelte Provins-
er og Land angaar. Saa lige maa end
shu indrettes i Sverige, og derfor Faldt Colle-
gium Historiarum & Antiquitatum, til
grund sig alt end gaaend i de udelte, som
i de gamle Historis, siden an. 1662. er skrevet
og udgivet, som end end af den an. 1690.
paa latin og svensk trykt fortælling.
I Portugal Sagen shu end angaaend Kongen
L. Johannes V. stiftet et lige Institut, som
Faldt alene Collegium Historicum, men end
shu tillige i sig alle de samme Ting; som formentlig

-  Det skal endrettes at der, naar shu skal stiftes end
og Sagen forgang, beføres
1. deves Kongl. Majestets Sjæl og tillægsdigte
Approbation, samt Protection.
 2. En Præses af Myndighed, shu end er Skriver
og end i de udelte af end i de udelte.
 3. Angaaendende Membra (a) til Raadsherrer og
Bispe, (b) til end i de udelte, og (c) til end i de udelte
end i de udelte.
 4. Materialia, og end i de udelte forraad af de
Ting, som end og end i de udelte shu skal endrettes.

Fig. 12, side 46.

Hans Gram, msk. side 1.

Videnskabers Selskab«. Herefter indtog dette selskab samme stilling i Norge som det danske fra 1742 i Danmark.

Det må anses for særdeles sandsynligt, at Hans Grams forslag til et Collegium Antiquitatum i slutningen af 1750'erne er udlånt af Hielmstjerne til de to i 1758 valgte medlemmer, der boede i Trondhjem, Schøning og Suhm, for at de sammen med Gunnerus kunne have et forbillede for det norske selskab. Hvor Grams plan derefter er blevet af, vides ikke med sikkerhed, men den indlemmedes senere i det norske selskabs bibliotek, uden at det blev bemærket fra dansk side. Det må erindres, at det danske Videnskabernes Selskab ikke dengang havde noget blivende sted, og det er kendt, at Hielmstjerne i sine senere år var noget forsømmelig med Selskabets protokoller og papirer, skønt han var særdeles interesseret i Selskabets trivsel udadtil.

Hans Grams plan blev i Trondhjem registreret i den række af manuskripter, som tilhørte Benjamin Dass. Da han døde i 1775, testamenterede han alle sine bøger og manuskripter til Gerhard Schøning, hos hvem Dass havde boet i fire år i Sorø. Også Schøning havde en meget betydelig bogsamling, og da han i 1780 afgik ved døden, overførtes begge samlinger i 1781 til Trondhjem, hvor de blev grundstammen i det norske selskabs bibliotek.

Efter nogle forhåndsforhandlinger om en tilbagegivelse af dokumentet fra det norske selskabs bibliotek besluttede direktionen for biblioteket i 1960 – 200-året for det norske selskabs oprettelse – at imødekomme det danske selskabs indtrængende anmodning og at tilbagesende dokumentet. Direktionen meddelte ved denne lejlighed bl. a.: »Man fant å kunne gi avkald på dokumentet, fordi det som det første utkast til statutter for det danske Selskab er en primær kilde til dettes historie, men dessuten fordi man må anta at det nærmest ved en tilfældighet er kommet inn i vår samling. Det er selv sagt også en særlig glæde å kunne imøtekomme en anmodning fra det selskap, som gjennom alle år har stått oss nærmere enn noen annen av våre utenlandske forbindelser.«

Efter ca. 180 års fraværelse kom det for det danske Videnskabernes Selskab så betydningsfulde manuskript, det ældste bilag til Selskabets første forhandlingsprotokol, tilbage til sin rette plads.

Litt. Molbech s. 10 ff., s. 111 f; Lomholt I, s. 10 ff; Ehrencron-Müller III. s. 253–59. 1926; DBL VIII. s. 255–65. 1936.

GÖPPERT, HEINRICH ROBERT, 1800–84. Professor i medicin og botanik ved universitetet i Breslau, gehejmeråd.

Msk. »Ueber die Flora der silurischen, devonischen und unteren Kohlenformation oder des sogenannten Uebergangs-Gebirges.«

7 sider 4to, sign. Prof. Dr. Göppert, dat. Breslau den 12. december 1859.

Manuskriptet blev forelagt af Selskabets sekretær, J. G. Forchhammer, i mødet den 24. februar 1860. Det er trykt på dansk i »Oversigt« 1860, side 116–19 med titel »Om den Flora, som forekommer i den siluriske, devoniske og nedre Kulformation; eller de saakaldte Overgangsbjerg«.«

Litt. Neue deutsche Biographie 6. 1964. s. 519–20.

HAMMER, GUNDER, 1725–72. Amtmand i Finmarken, senere i Stavanger Amt.
Msk. »Meteorologiske Observationer andstillede paa Amtmands Gaarden Altengaard kaldet beliggende udj West Findmarken, fra lmo Januarij 1762 til ultimum Februarii med Continuation fremdeeles af G. Hammer.«

5 sider folio, udat.

Med manuskriptet fulgte et brev af 6. marts 1762.

Manuskriptet er ikke omtalt i Selskabets forhandlingsprotokol. Det er formentlig utrykt.
Litt. Ehrencron-Müller III. s. 383. 1926; NBL 5. 1931. s. 314–15.

HANSEN, PETER ANDREAS, 1795–1874. Professor, direktør for Seeberg Observatorium i Gotha, udenlandsk medlem af Selskabet 1834.

Msk. »Supplément aux Tables du Soleil de M. M. P. A. Hansen et C. F. R. Olufsen, par P. A. Hansen.«

10 sider 4to, usign., udat.

Manuskriptet blev forelagt af sekretæren, J. G. Forchhammer, i Selskabets møde den 6. februar 1857.

Trykt 1857 som supplement til »Tables du Soleil« udgivet af Selskabet 1853 som særlig publikation.

Litt. Lomholt II. s. 68–69; DBL IX. s. 275–76. 1936.

HANSTEEN, CHRISTOPHER, 1784–1873. Professor i astronomi og anvendt matematik ved universitetet i Christiania, udenlandsk medlem af Selskabet 1826.

Msk. »Forandringer i Jordens magnetiske Intensitet, som ere afhængige af Maanebanens Beliggenhed.« (Fig. 13).

19 sider 4to, sign. Hansteen, udat.

Manuskriptet oplæstes af sekretæren, H. C. Ørsted, i Selskabets møde den 24. maj 1839.

Et uddrag af afhandlingen er trykt i »Oversigt« 1839, side 23–25.

Forfatteren fik i 1812, da han endnu var lektor i matematik ved Frederiksborg lærde Skole, tildelt Selskabets guldmedaille for en prisbesvarelse om magnetnålens misvisning og inclination (trykt i Christiania 1819).

I årene 1855–61 indsendte Hansteen flere afhandlinger om den magnetiske inclination, der blev trykt i Selskabets »Skrifter« og »Oversigter«.

Litt. NBL V. s. 433–48; Halvorsen II. s. 545–58.

HANSTEEN, CHRISTOPHER (se foran).

Msk. »Om Forandringerne i den magnetiske Inclination i den nordlige tempererte Zone.«

7 sider 4to, usign., udat.

Manuskriptet, som er et uddrag af en indsendt afhandling, var ledsaget af et brev fra Chr. Hansteen den 1. februar 1855.

I Selskabets møde den 9. februar 1855 forelagde Selskabets sekretær den indsendte afhandling og oplæste det af forfatteren selv meddelte uddrag. Uddraget er trykt i »Oversigt« 1855, side 42–52, og afhandlingen er publiceret i »Skrifter« nat. mat. afd. 5. rk. bd. 4. side 97–167. 1855.

HANSTEEN, CHRISTOPHER (se foran).

Msk. »Den magnetiske Inclinations Forandringer i den nordlige og sydlige Halvkugle.« 3 sider 4to, usign., udat.

Manuskriptet er et uddrag af en indsendt afhandling. Afhandlingen blev forelagt i Selskabets møde den 21. november 1856. Uddraget er trykt i »Oversigt« 1856. side 249–51. Afhandlingen er publiceret i »Skrifter« nat. mat. afd. 5. rk. bd. 4. side 361–406. 1857.

HANSTEEN, CHRISTOPHER (se foran).

Msk. »Den magnetiske Inclinations og Intensitets Forandringer i Kjøbenhavn.« 5 sider 4to, sign. Hansteen, udat.

Afhandlingen er omtalt i Selskabets møde den 13. januar 1860.

Trykt i »Oversigt« 1860. side 32–36.

HAUCH, JOHANNES CARSTEN, 1790–1872. Forfatter, zoolog, professor i Kiel 1846, professor i København 1851.

Msk. »Mindedigt over Adam Wilhelm Hauch. Cantate til det Kgl. Vid. Selskabs Mindefest over ham. Componeret af Weise.« (Fig. 14).

6 sider 8vo, sign. C. Hauch, udat. Trykt i København (Bianco Luno) som særtryk. Den 28. april 1838 holdt Selskabet i universitetets festsal en mindefest for Selskabets præsident, overkammerherre Adam Wilhelm Hauch, død den 26. februar 1838. Sekretæren, H. C. Ørsted, talte over Hauch, og før og efter talen blev J. C. Hauchs kantate afsunget. Carsten Hauch var en brodersøn af A. W. Hauch. Talen blev udgivet af Selskabet 1838, og heri findes også kantaten trykt.

C. E. F. Weyses musik til kantaten blev i 1840 efter komponistens forslag skænket til Det kongelige Kapels musikarkiv.

Litt. Lomholt I. s. 457–58; Erslew I. s. 595–98. 1843; I. s. 724–29. 1858; DBL IX. s. 447–56. 1936.

HJORTH, SØREN, 1801–70. Sekretær i rentekammeret, fh. teknisk direktør i Det sjællandske Jernbaneselskab, opfinder.

Msk. To tegninger af Søren Hjorth konstruerede electromagnetiske Maskiner.

1 tegning med 3 figurer, sign. Hjorth, dat. 1. oktober 1842.

1 tegning med 1 figur, sign. S. Hjorth, dat. 22. november 1842. (Fig. 15).

Hertil var føjet et brev med beskrivelse af tegningerne, sign. Hjorth, dat. København den 27. december 1843 (1842?).

Forordningen

Forordningen om Magnetske Indsigt, som er afleveret af Maanedens Beretning.

Af den Admiral P. Weygel fandt i forskjellige
 Aarsaendte Indsigelser med sine Magnetske Maal-
 tykkelse, hvilke han opførte, i en Samfundet Heltid i en
 hiden Erstatning med Glemme, brugte den i Omrydning, og
 antog den efter at Omrydning tidens af et vist Antal Omrydning.
 Disse Indsigelser tykkere at vise, at den nær en hiden Forordning
 i Forordningen om Magnetske Indsigt. I Aarsat 1819 indfaldt
 jeg i London for Dolkend nu fandt Magnetske Maal-
 tykkelse, med hvilke jeg bestemt Indsigelsesforholdet
 imellem London og Paris. I det fornyede den fandt
 det kongelige Danske Videnskabsakademii Det Røde af 1819. Aars-
 sat indføjet indfaldt den Dage: "med Indsigelsen at be-
 stamme, om de Jordens Magnetske Kraft har daglige
 Forordningen lignende *Magnetske*. Med sin
 Gjennemførelse til *Spiselia* givende. Indfaldt den Dage med
 Indsigelsen med den tykkelse til forskellige Dags-
 tider, og fandt brug, at tykkelse i Indsigelsen hiden, for-
 ligner den *Spiselia* og *Spiselia*, med den *Spiselia*,
 at den at Indsigelsen har et Maximum og *Spiselia*
 og et Minimum og *Spiselia*. Indsigelsen hiden
 hiden med en Indsigelse til *Spiselia* i Indsigelsen Maaned;
 men efter sin Gjennemførelse til *Spiselia* fandt jeg den
 Indsigelsen fandt Aarsat 1820 og den første den Maaned af
 1821 fandt til *Spiselia* daglig til bestemt *Spiselia*. Disse
 Indsigelser viste, at tiden af 300 Omrydning, som den
 tykkelse indfaldt antallet i 815 Omrydning, var hiden den For-

Fig. 13, side 51.
Chr. Hansteen, msk. side 1.

Mindedigt

over

Adam Wilhelm Hauch.



Cantate til det Kgl. Vid. Selskabs Mindefest over ham.

Componeret af **Weise.**

KJÖBENHAVN.

TRYKT I *BLANCO LUNOS* BOGTRYKKERI.

Fig. 14, side 52.

Carsten Hauch, tryk side 1.

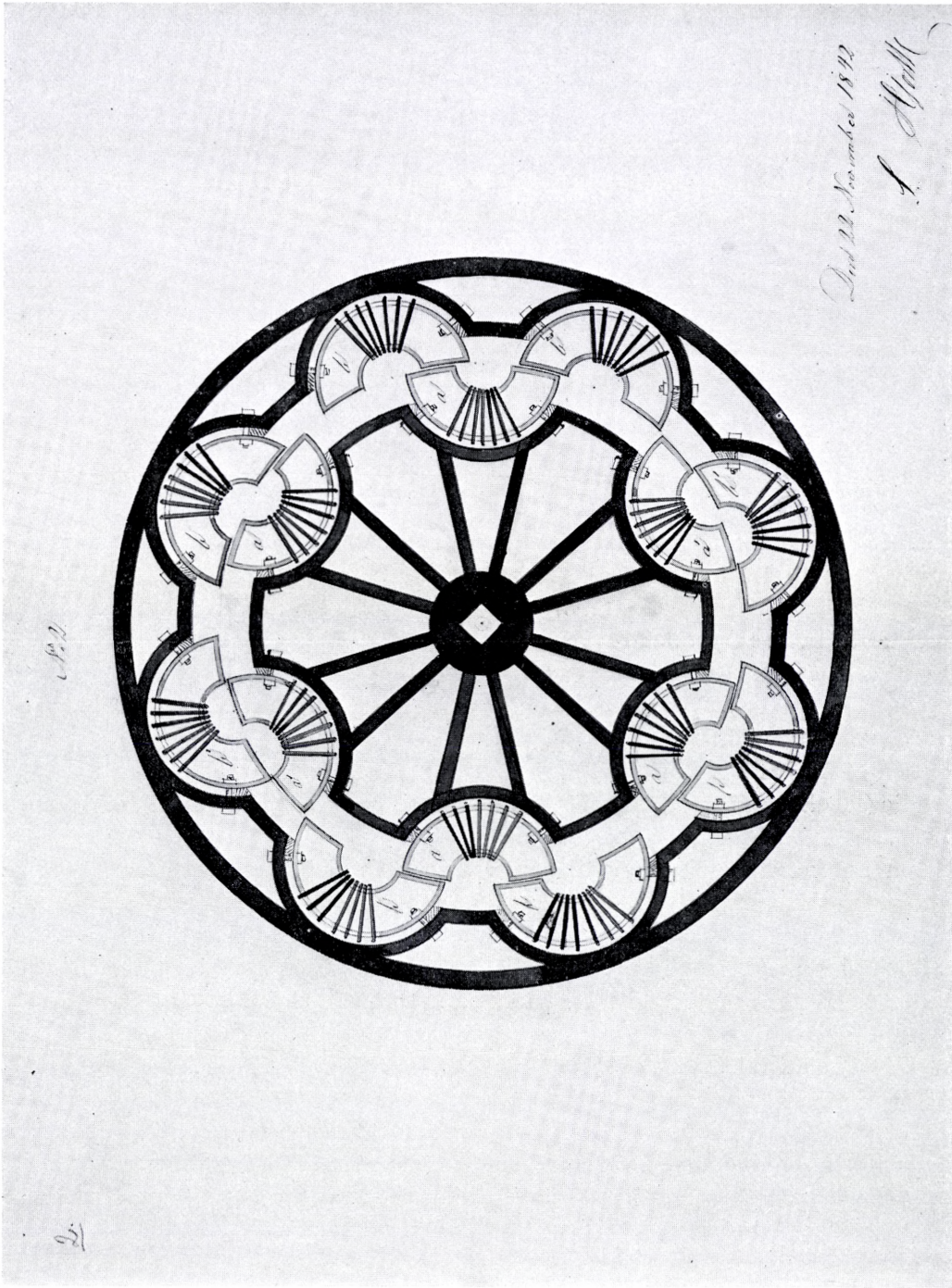

Fig. 15, side 52.
Søren Hjørth, tegning.

I Selskabets møde den 6. januar 1843 vedtoges det at deponere det tilsendte i Selskabets kasse.

Litt. H. Kjølser: Hjorths Dynamoprincip. Samling af kopier af dokumenter og tegninger. Kbh. 1966. (Utrykt); Sigurd Smith: Søren Hjorth, Dynamoprincippets Opfinder. Udgivet af Elektroteknisk Forening. København 1911. Engelsk udgave 1912; Erslew I. s. 667. 1843; I. s. 811. 1858; DBL X. s. 277–80. 1936.

HJORTH, SØREN (se foran).

Msk. Tegninger med beskrivelser af et nyt elektrisk batteri.

1 tegning med 3 figurer, engelsk tekst, sign. S. Hjorth, dat. København den 5. december 1851, påtegnet af J. G. Forchhammer og E. A. Scharling i december 1851.

1 tegning med 4 figurer, engelsk tekst, sign. S. Hjorth, dat. København den 26. november 1851, påtegnet af de samme som ovenfor, december 1851.

Tegningerne var indlagt i en forseglede kuvert, og i en følgeskrivelse af 7. maj 1852 anmodede Hjorth om, at de måtte blive deponeret i Selskabets arkiv. Dette vedtoges i Selskabets møde den 14. maj 1852.

I oktober 1893 førtes forhandlinger i Selskabet om åbningen af nedlagte deposita i arkivet, og med tilladelse af Hjorths arvinger blev det deponerede stillet til Selskabets disposition. Brevet åbnedes, og en udtalelse om dets indhold blev forelagt Selskabet. Jvfr. »Oversigt« 1894, side (16).

HORNBECH, CHRISTIAN BERNHARD, 1772–1855. Arkitekt, bygningsinspektør 1809, hofbygmester 1823.

Msk. om en af forfatteren opfundet ny indretning af en kakkelovn.

5 sider folio (i 2 eksemplarer), sign. C. B. Hornbech, dat. København den 14. december 1813.

Forfatteren anmodede om forsøg til sammenligning med den Thayssenske og den Marstrandske ovn.

I Selskabets møde den 25. februar 1814 påtog E. N. Viborg og Thomas Bugge sig at udføre forsøgene. Imidlertid solgte Hornbech forsøgsovnen, og prøverne måtte udsættes. Herefter er sagen ikke yderligere omtalt i Selskabet.

Jvfr. side 74.

Litt. DBL X. s. 580. 1936.

HORREBOW, PEDER NIELSEN, 1679–1764. Professor i matematik og astronomi ved Københavns Universitet 1714, medlem af Selskabet 1746.

Msk. »Reservoir til en continuerlig Springe-Kilde, af saa got, reent og sundt vand, som nogen sted kand have.«

1 side dobb. folio med 1 figur, sign. P. Horrebow, dat. København den 28. juli 1742.

Efter eget ønske valgtes Peder Nielsen Horrebow den 10. januar 1746 til medlem af Selskabet, og den 24. januar s. å. oplæste han sit forslag til et reservoir, hvortil manuskriptet åbenbart havde henligget i nogle år.

Manuskriptet er ikke trykt.

Litt. Molbech s. 238–39; Lomholt I. s. 236; Ehrencron-Müller IV. s. 154–57. 1927.

HORREBOW, PEDER, 1728–1812. Magister 1755, professor math. & phil. 1763, søn af forannævnte Peder Nielsen Horrebow.

Msk. »Et lidet Forsøg paa en Barometrisk Historie, af Mag. Peder Horrebow.« (Fig. 16). 19 sider lille 4to, udat. (efter msk. s. 6 må året være 1762).

Manuskriptet blev den 6. december 1762 fremlagt i Selskabet, og efter broderens, professor Christian Horrebows ønske vedtog Selskabet at optage manuskriptet i »Skrifter«. Der findes det imidlertid ikke, og det blev ikke trykt. Under 6. december 1762 skriver B. W. Luxdorff i sin dagbog: »Mag. Horrebows Piece om, at Barometrum afvevler oftere om Vinteren end om Sommeren.«

Ehrencron-Müller IV. s. 157–58. 1927; DBL X. s. 610–11. 1936; Pogg. I. s. 1143. 1863.

VON HUMBOLDT, FRIEDRICH WILHELM CHRISTIAN CARL FERDINAND, 1767–1835. Tysk filolog og politiker, ambassadør i Rom og Wien.

Msk. »Ueber die Aufgabe des Geschichtschreibers.«

22 sider 4to, usign., udat.

Der findes ikke i Selskabet nærmere oplysninger om dette manuskript, som ikke er skrevet med v. Humboldts hånd.

von Humboldts afhandling »Ueber die Aufgabe des Geschichtschreibers« er trykt i Abhandlungen der Königlichcn Akademie der Wissenschaften zu Berlin, Hist.-philol. Abh. 1820–21, s. 305–22.

IACOBÆUS, HENRIK WELLEJUS, 1807–85. Cand. polyt., proprietær, Borupgaard ved Viborg, medlem af den grundlovgivende rigsforsamling, landstingsmand 1858–66.

Msk. »Om Sollysets Indvirkning paa Magnetnaalens Bevægelser.«

33 sider 4to med 3 figurer, sign. H. W. Iacobæus, dat. Borupgaard den 13. februar 1856.

Afhandlingen blev i Selskabets møde den 22. februar 1856 afgivet til bedømmelse, men der foreligger ikke yderligere derom i Selskabet.

I november 1861 indsendte samme forfatter et andet manuskript »Om Bevægelsen af Magnetnaalen ved Sollyset«. Der foreligger en udførlig bedømmelse af dette manuskript med anerkendelse af forfatterens arbejde. Dette sidste manuskript tilbagesendtes til forfatteren i juni 1862.

Litt. Dansk Civilingeniørstat 1955. s. 3, nr. 3; Victor Elberling: Rigsdagens Medlemmer gennem 100 Aar, I. 1949. side 236.

JACOBSEN, WILHELM CHRISTIAN LEMVIGH, 1817–93. Søofficer, 1846–49 næstkommanderende på fæstningen Christiansø.

Msk. »Oversigt af Optegnelser med Hensyn til Vandstand, Vind og Kuling paa Fæstningen Christiansø i 1847.«

2 sider folio, sign. Jacobsen, udat.

Følgeskrivelse fra Admiralitets- og Commissariats Collegiet, dateret den 25. januar 1848.
Litt. Topsøe-Jensen og Marquard: Officerer i den dansk-norske Søetat 1660–1814 og den danske Søetat 1814–1932. I. s. 655.

JACOBSON, LUDVIG LEVIN, 1783–1843. Militærlæge, tit. professor, senere kongelig livlæge, medlem af Selskabet 1819.

Msk. »Chemisk Undersøgelse af en Vædske hos nogle Mollusker ved Ludvig Jacobson, Doct. Med. og Professor.«

8 sider 4to, udat.

Msk. »Chemisk Undersøgelse af en Vædske hos Molluskerne ved Ludvig Jacobson.« (Fig. 17).

13 sider 4to, udat.

Afhandlingerne var indsendt til Selskabets møde den 2. april 1819, og det blev overdraget et udvalg at overvære nogle forsøg. Udvalget anbefalede afhandlingerne til trykning i »Skrifter«, men de blev først – i noget ændret form – trykt i 4. rk. nat. math. Afd. bd. 3. side 324–48. 1828.

Et uddrag af de oprindelige manuskripter er trykt i »Oversigt« 1818–19. side 16–18.

I bedømmelsen, forelagt Selskabet i juli 1819, henstillede udvalget – hvoriblandt H. C. Ørsted – »om ikke Forfatteren, der nu tre gange har vundet Selskabets Bifald med interessante Opdagelser af Facta, paa nogen Maade derfor af Selskabet skulde udmærkes«. L. L. Jacobson valgtes til Selskabets medlem i december s. å.

Litt. Lomholt II. s. 33–34. 55; Erslew I. s. 763–66. 1843; I. s. 926–28. 1858; DBL XI. s. 342–45. 1937.

JERICHAU, ERNST BERNHARD, 1797–1841. Exam. jur., byfogedfuldmægtig i Assens, senere cand. jur. og cand. polyt., fysiker.

Msk. »Om Wexelvirkning hos Tonerne.«

6 sider folio med 1 figur, sign. E. B. Jerichau, dat. København 1825.

I Selskabets møde den 7. januar 1825 henvistes det korte manuskript til et udvalg, og efter dettes udtalelse besluttede Selskabet den 3. juni s. å. at optage manuskriptet i »Skrifter« og at tildele forfatteren sølvmedaille. Arbejdet blev imidlertid ikke trykt, men findes kort omtalt i »Oversigt« 1824–25, side 24–25.

Arbejdet omtaler forsøg over orgelpibers indflydelse på hinandens toner ved indbyrdes nærmelse.

Litt. Lomholt II. s. 35 og 61; Dansk Civilingeniørstat 1955. s. 3. nr. 9; Erslew I. s. 946. 1858; DBL XI. s. 554–55. 1937.

JERICHAU, ERNST BERNHARD (se foran).

Msk. Afhandling om nogle forsøg angående indflydelsen af svingninger, der gøres af et ophængt ur, på uroens gang og omvendt.

er, jo manns Befald skal det linsk, om jeg
 linsk i linsk noget, som linsk forment,
 for som en vis sansend, bygt paa erfarenhed
 og fornøhet tal af observationer.

Det jeg skæder far foresat mig skuen
 gang at vise, at Barometre forandring
 ger en stor om vinteren end om som
 sommer. Jeg vil nu for det første ikke
 tale om de store forandringer, som sker
 fra en dag til en anden, men allene
 om den forandring, som sker maanedvis,
 og som bliver mest bemærkelig, naar man
 ligner de koldeste maanedes vind og varmen,
 &c.

Jeg far til den nuh excerpert af mi,
 ni Barometriske observationer, hvoraf jeg
 nu i de 12 aar, jeg far ligget paa Obser-
 vatorio, far gjort over 15000, hvor til
 Mercurius i Barometro far staant i nogen
 mærkelig højde, som jeg regner fra 28 tom.
 2 linier indtil 28 tom. 7 linier og thovær, og hvor
 det det far staant meget læst, som jeg reg-
 ner fra 27 tom. 5 linier indtil 27 tom. 0 linie og

6 sider folio, sign. E. B. Jerichau, udat.

Afhandlingen henvistes i Selskabets møde den 30. marts 1838 til et udvalg, der i februar 1840 afgav en beretning, hvorefter afhandlingen skulle trykkes i »Skrifter«. Det blev den imidlertid ikke, men den findes omtalt i »Oversigt« 1840, side 20.

JERICHAU, ERNST BERNHARD (se foran).

Msk. »Regler for Thermomikrometrets Brug.«

4 sider folio, usign., udat.

En komité nedsat af Selskabet afgav i mødet den 14. februar 1840 en betænkning om et af forfatteren opfundet redskab til måling af varmen og legemernes udvidelse ved varmen ved anvendelsen af de Newtonske farveringe. Betænkningen var særdeles fordelagtig, og afhandlingen om redskabet vedtoges optaget i »Skrifter«. Endvidere fik Jerichau tildelt Selskabets guldmedaille, og han anbefaledes til kongen, Selskabets præsident.

Afhandlingen blev ikke optaget i »Skrifter«, men blev under titlen »De Newtonske Farveringe og to nye Instrumenter« i 1841 trykt i Forhandlinger ved de skandinaviske Naturforskeres andet Møde, juli 1840. Et resumé findes i »Oversigt« 1840, side 21–22. Efter eget ønske modtog Jerichau 160 Rbd. i stedet for guldmedaillen. Et resumé er trykt i »Gelehrt. Anzeigen der K. Bayer. Akad.« XIII. 1841, s. 573–75, og i »Poggendorffs Annalen der Physik und Chemie« LIV. s. 139–47.

JOHANNSEN, WILHELM LUDVIG, 1857–1927. Lektor, senere professor i plantefysiologi ved Landbohøjskolen, senere ved Københavns Universitet, medlem af Selskabet 1898.

Msk. »Resultater af mine i Aarene 1886–93 foretagne Studier over Modningens og Hvileperiodens Fysiologi.«

1 side folio, sign. W. Johannsen, dat. København den 30. oktober 1893.

Manuskriptet modtoges af Selskabet den 3. november 1893 i forseglede kuvert til opbevaring. Det vedtoges at bevare det deponerede i 5 år.

Litt. DBL XII. s. 26–29. 1937.

JÜRGENSEN, JOHANN CHRISTIAN, 1744–1823. Mekanikus og instrumentmager i Slesvig.

Msk. (brev) »Beschreibung eines merkwürdigen alten Grabsteines bey Schleswig, der erst neulich bekannt geworden nebst Abbildung.« (Fig. 18).

4 sider 4to med 1 farvetegning, sign. Johann Christian Jürgensen, dat. Slesvig den 23. september 1798.

Brevet er ledsaget af en farvetegning af teksten med følgende underskrift: »Genaue Abbildung des Runensteins, welcher bey dem Dorfe Wedelsprang, ungefehr $\frac{1}{4}$ Meile von Schleswig, an die Landstrasse nach Eckernförde, an ein Grabhügel Krützberg (Kreutzberg) genannt, neulich aufgegraben worden. In $\frac{1}{8}$ tel seiner natürlichen Grösse gezeichnet, von Johann Christian Jürgensen, Mechanikus in Schleswig d. 23ten September 1798.«

Chemisk Underfølgelse
en ^{af} Vædske
hos Molluskerne
Ludvig ^{ud} Jacobson

Vi kjende Nyrerne hidindtil kun hos Mvir-
veldyrene. Om de findes i de øvrige Dyrklasser-
hvoreledes de hos disse modificeres - hvorved disse
Modificationalones betinges? - dette er endnu ei tilstræk-
keligen oplyst.

Vel have allerede nogle dybtlænkende Philosopher
antaget, at der hos de øvrige Dyr maatte existere Nyr-
rer. Dog finde vi ei denne Paastand tilstrækkeligen
understøttet af de forrindne Fæcter og Underfølgelser
ei heller synes det Princip, der skulde lede dem
i denne Underfølgelse tilstrækkeligen at være grundet,
da Oken^{*)} antager, at Nyrerne ere Gjentagelsen
af Leveren for Sexualorganerne men Carni^{*)} an-
ser Nyrerne som Gjentagelsen af Respirationens
apparat for samme Organer.

*) Oken's Naturphilosophie T. III, § 119, (+) Carni's Mandb. der Anatomie. S. 722.

Fig. 17, side 58.

L. L. Jacobson, msk. side 1.

Brevet med tegning henvistes til udtalelse af to sagkyndige medlemmer, der fandt teksten uden videnskabelig værdi, da de deri nævnte personer var ganske ukendte. Jvfr. s. 44. Sagen er ikke nævnt i Selskabets forhandlingsprotokol.

Afh. af Jo. Matth. Schultz og J. C. Jürgensen: »Beschreibung und Erläuterung zweyer in der Nähe von Schleswig aufgefundenen Runensteine. Ein Versuch, als Beytrag zur Vaterländischen Alterthumskunde, von zweyen Freunden«. Friederichstadt 1799.

Litt. Provinzialberichte 1824. drittes Heft. s. 81–87; Kordes; Lübker-Schröder; Bricka 9. 1895. s. 7; Ehrencron-Müller: Anonym- og Pseudonym Lexikon 1940. s. 23 og 373 (reg.).

KAHRS, DITMAR, 1790–1826. Kopist, senere fuldmægtig, i rentekammeret.

Msk. »Afhandling over fiirsidede Figurers Beregning og nogle af sammes Egenskaber.« 25 sider 4to med 1 tavle, usign., udat.

Manuskriptet var indsendt anonymt under et motto af Seneca og med vedhæftet navneseddel. Det forelagdes i Selskabets møde den 17. november 1820 og henvistes til matematikernes bedømmelse. Denne faldt imidlertid ikke gunstig ud.

Litt. Erslew II. s. 2. 1847.

KLEINSCHMIDT, SAMUEL PETRUS, 1814–86. Lærer ved seminariet i Godthaab, Grønland.

Msk. Afskrift af fortale til den grønlandske ordbog.

11 sider 4to, sign. Sam: Kleinschmidt, dat. Godthaab i Grønland, august 1866.

Ordbogen udkom 1871, og Kleinschmidt fik samme år af Selskabet bevilget et bidrag af den Hielmstjerne-Rosencroneske Stiftelse til udgivelsen.

Litt. DBL XII. s. 517–18. 1937.

KNIBERG, ADOLPH FREDERIK, 1783–1827. Magister, astronomisk observator ved Lunds Universitet, senere præst på Øland.

Msk. »Method, att omkring en Rectangel regelbundet omskrifwa en Fyrsidig Plan, så att dess Diagonaler, när ifrån hwardera drages en af Rectangelens dermed parallela sidor, äro till sidorna Medelproportionalier, framställd af A. F. Kniberg.«

11 sider 4to på svensk med 1 figur, udat.

I Selskabets møde den 21. maj 1813 henvistes afhandlingen til den matematiske klasse, men der høres ikke mere om den i Selskabet.

Litt. Morten Borup: Christian Molbechs Brevveksling med svenske Forfattere og Videnskabsmænd. III. 1956. s. 339. (reg.). Kommentar til brev nr. 45. I. s. 77.

KNIEBERG, ISAC. Professor i matematik, Skara.

Msk. om opløsning af et geometrisk problem, cirkelns kvadratur.

4 sider fol. på svensk med 4 figurer, usign., udat.

Følgebrev, sign. af forfatteren, dat. Skara den 26. sept. 1839.

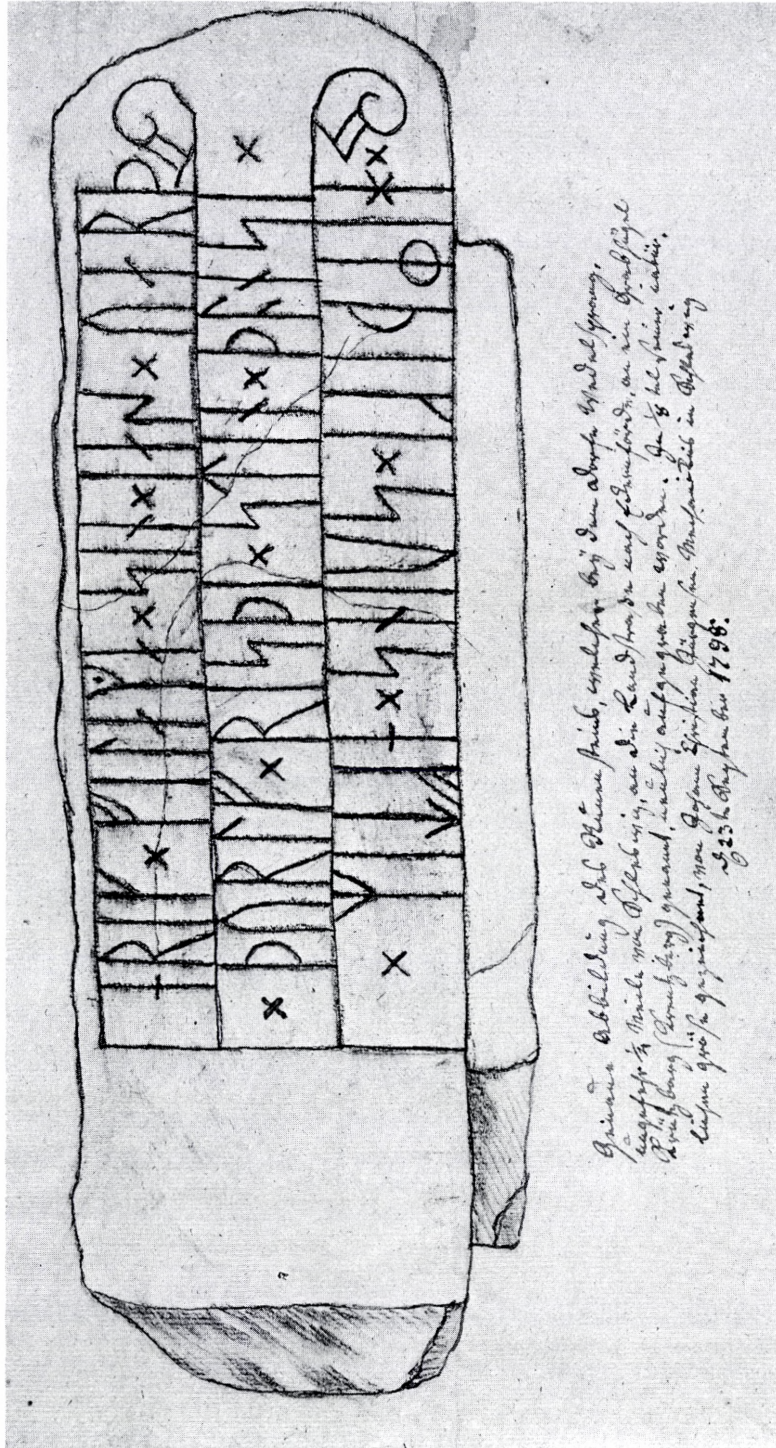

Fig. 18, side 60.

J. Chr. Jürgensen, tegning.

I Selskabets møde den 8. november 1839 henvistes manuskriptet til bedømmelse i den matematiske klasse, der udtalte, at afhandlingen ikke fortjente nogen opmærksomhed.

(DE) KOEFOED, PEDER, 1728–60. Teol. eksamen, design. professor math. ved Odense gymnasium.

Msk. »Forklaring til Videnskabernes Societet over et Horizontal- og Vertical-Vinkel-Instrument.« (Fig. 19).

14 sider 4to med 1 udslagstavle (5 fig.), sign. Peder de Kofoed, dat. den 13. nov. 1758.

Litt. Molbech s. 67–68; Lomholt IV. s. 9–12; Jørgen Bloch: Den Fyenske Geistligheds Historie etc. I. 2. 1788. s. 566–67; Ehrencron-Müller IV. s. 455–56. 1927; DBL XIII. s. 79. 1938.

KORTHOLT, SEBASTIAN, 1675–1760. Professor i veltalenhed i Kiel, indenlandsk medlem af Selskabet 1750.

Msk. »De Iesuitarum illicitis Christiana Sacra propagandi modis apud Sinas, Loiolitis et eorum fautori Leibnitio opposita commentatio Sebastiani Kortholti.« (Fig. 20).

45 sider 4to på latin, udat.

I forhandlingsprotokollen for Selskabets møde den 5. februar 1751 er anført: »Blev læst en Piece angaaende Jesuiternes brugte Omgang ved at omvende Sineserne, hvilken var indsendt til Hans Excellence Præces fra Professor Kortholt i Kiel.«

Manuskriptet blev ikke trykt.

Litt. Lomholt II. s. 113.

KORTHOLT, SEBASTIAN (se foran).

Msk. »De Studio senili Principum Discipulorum Senum commentatio Sebastiani Kortholti.«

89 sider 4to på latin, udat.

Manuskriptet blev fremlagt i Selskabets møde den 20. marts 1752. Det er ikke trykt.

VON KREBS, CARL FERDINAND WILHELM, 1780–1854. Digeinspektør i Slesvig 1808, senere postmester på Før, matematiker.

Msk. »Almindelige Methoder, at forvandle divergerende Rækker til convergerende.« 32 sider 4to, usign., udat.

Manuskriptet blev i Selskabets møde den 1. maj 1807 henvist til udtalelse af professor C. F. Degen. I mødet den 4. december s. å. forelå bedømmelsen, og Selskabet vedtog at optage afhandlingen i »Skrifter« og at tildele forfatteren sølvmedaille »som et Agtelses Tegn«. Forfatteren modtog medaillen, men afhandlingen blev af ukendt årsag ikke trykt.

Krebs besvarede senere to af Selskabet udsatte prisopgaver (Fortegn. nr. 281 og 328). Han modtog vel ingen belønning derfor, men begge besvarelser blev rosende omtalt, senest i maj 1815, da Krebs anmodede Selskabet om en udtalelse som støtte for en ansøgning om embede.

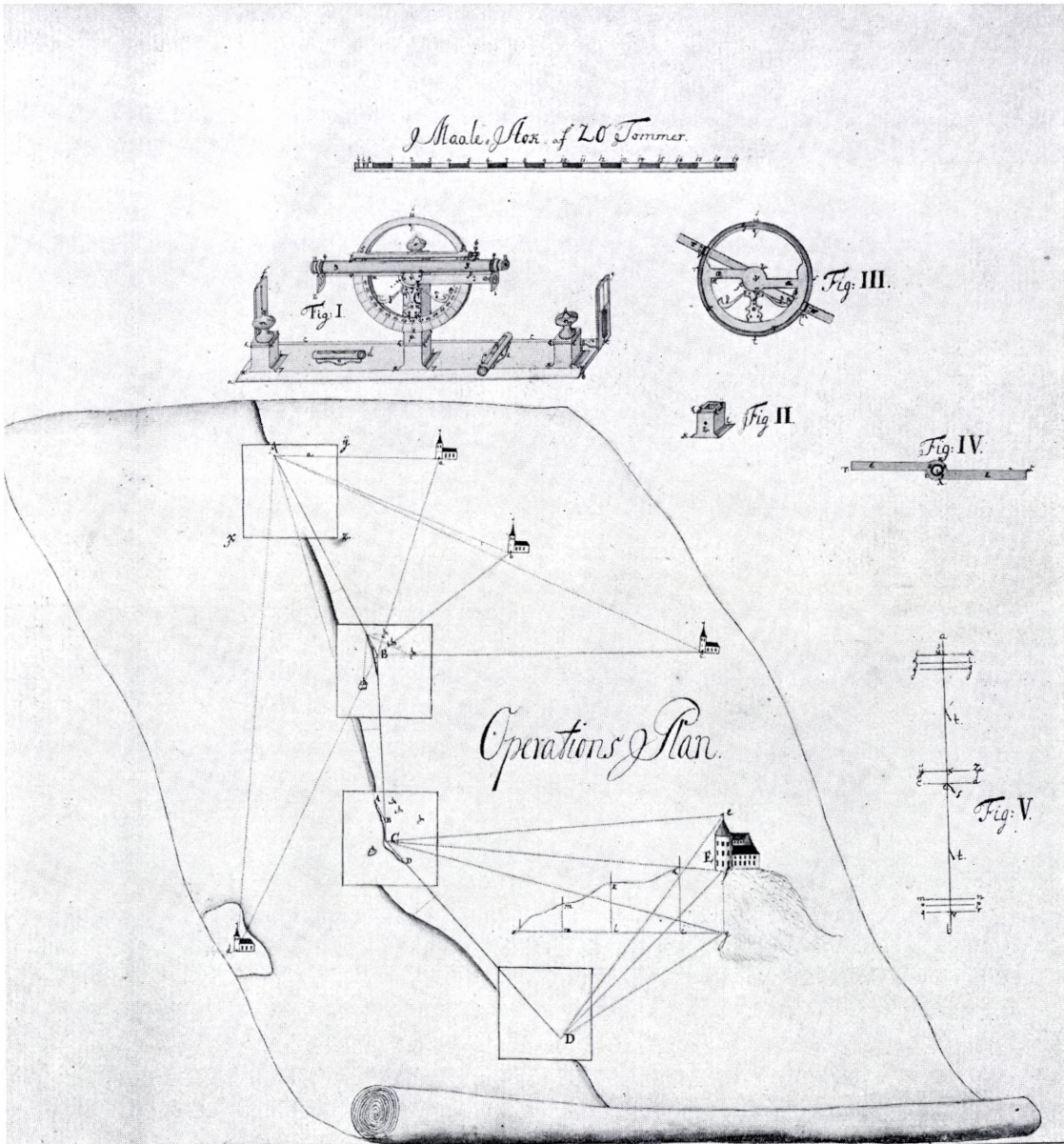

Fig. 19, side 64.
Peder Koefoed, tavle.

Litt. Erslew II. s. 62. 1847; II. s. 99–100. 1864. 1829; Alberti I. s. 482. 1867; Lübker & Schröder I. s. 320.

VON KREBS, CARL FERDINAND WILHELM (se foran).

Msk. »Er de forhaandene Logarithme Tavler indrettede saa beqvemme som Muligt?« 25 sider 4to, usign., udat.

Manuskriptet blev i Selskabets møde den 1. april 1808 henvist til den matematiske klasses betænkning, men der nævnes ikke senere noget om bedømmelse deraf. Manuskriptet er utrykt.

KRUTH, A.

Msk. om Cirkelens kvadratur.

4 sider fol. med 1 figur, sign. A. Kruth, udat.

Med manuskriptet fulgte en signeret følgeskrivelse, dat. Stubbekiøbing den 7. september 1830.

Manuskriptet er ikke omtalt i Selskabet.

LANGELAND, OLFERT FISCHER, 1802–68. Bestyrer af Det Schouboeske Institut i København, senere arkivar under krigsministeriet, overkrigskommissær.

Msk. Afhandling om det 11. axiom hos Euklid.

6 sider fol., sign. O. Langeland, dat. København den 8. maj 1835.

Senere indsendtes et supplement 4 sider folio, dat. 24. august 1835.

Afhandlingen henvistes i Selskabets møde den 8. maj 1835 til den matematiske klasse, som afgav en meget bifaldende bedømmelse, hvorefter Selskabet besluttede, at forfatteren skulle modtage »en Bevidnelse af Selsk. Bifald«. Manuskriptet blev ikke trykt.

Forfatteren har skrevet flere artikler om skoleforhold.

Litt. Richter: Den danske Landmilitæretat 1801–94. II. 1897. s. 21; Erslew II. s. 102. 1847; II. s. 143. 1864.

LEHMANN, JOHANN GEORG CHRISTIAN, 1791–1860. Dr. med. & phil., senere professor i naturhistorie, direktør for Hamburgs botaniske Have.

Msk. »Beskrivelse af Planteslægten Primula, ved Dr. Christian Lehmann.« (Fig. 21). 11 sider indledning på dansk og 117 sider på latin 4to, dat. København den 25. februar 1815.

Manuskriptet var ledsaget af 18 tavler med figurer, som nu ikke findes med manuskriptet.

Afhandlingen var indsendt til Selskabets møde den 3. marts 1815, og den anbefalede af den fysiske klasse i mødet den 30. juni 1815 til optagelse i »Skrifter«. Samtidig fik Lehmann tildelt sølvmedaillen, som han modtog i april 1817.

Afhandlingen blev ikke udgivet af Selskabet, da fremstillingen fandtes for kostelig, men den udkom 1817 i Leipzig med titel »Monographia generis primu-

De
Iesuitarum illicitis Christiana
sacra propagandi modis
apud Sinas, Loiolitis
et eorum fautori Libellus
opposita commentatio
Sebastiani Kortholti.

Oculis meis proxime subici-
-ebam Scripta Societatis
Scientiarum, quae illustris-
-simum atque excellentissimum
Comitem et Equitem ordi-
-nis elephantini JOANNEM
LYDOVICUM DE HOLSTEIN
Praesidem et Antistitem
veneratur, instituto laudum
plenissimo et Danico et
Latino sermone aliquot abhinc
annis Hafniae publicata.

Fig. 20, side 64.
Sebastian Kortholt, msk. side 1.

larum«; Selskabet modtog et eksemplar af bogen i maj 1817. En meget kortfattet omtale af manuskriptet findes i »Oversigt« 1813–15, side 7.

Forfatteren fik i november 1815 bevilget 800 Rbd. i sølv af Fonden ad usus publicos som understøttelse til en videnskabelig rejse for at fuldføre nogle botaniske udarbejdelser. Bevillingen fornyedes 1817 med samme beløb.

LEHMANN, JOHANN GEORG CHRISTIAN (se foran).

Msk. »De Genere Onosmatum scripsit Dr. J. G. C. Lehmann.« (Fig. 22).

37 sider lille folio på latin med 2 figurer, udat.

Manuskriptet henvistes i Selskabets møde den 13. december 1816 til den fysiske klasse.

Bedømmelsen gik ud på optagelse i »Skrifter«, men afhandlingen blev ikke trykt heri. En kort omtale findes i »Oversigt« 1816–17, side 9.

I januar 1822 modtog Selskabet fra dr. Lehmann et eksemplar af en trykt afhandling »Monographia generis Potentillarum«, Hamburg 1820. En omtale heraf fandt sted i Selskabet i februar 1822.

LINTZ, L. Fh. Oberforstmeister, Trier.

Msk. Samling af litograferede breve om matematiske problemer.

59 sider 4to, sign. Lintz, dat. i årene 1852–56.

Brevene fremlagdes i Selskabets møder, hvor de blev erklæret for værdiløse og derefter henlagt.

Afh. »Die Quadratur des Zirkels, aus dem Ebenmaas hergeleitet und durch Zahl- und Form-Verhältnisse versinnlicht«. Trier 1853 4to. (Lintz'sche Buchhandlung).

Litt. Heinsius 1858. A–L (1852–56). s. 611.

LINTZ, L. (se foran).

Msk. 5 litograferede breve om matematiske problemer.

11 sider 4to med flere figurer, sign. Lintz, dat. juli-september 1852.

Brevene fremlagdes i Selskabets møde den 5. november 1852, og der blev givet en mundtlig beretning derom.

LINTZ, L. (se foran).

Msk. 2 litograferede breve om matematiske problemer.

6 sider 4to med figurer, sign. Lintz, dat. oktober 1852.

Brevene fremlagdes i Selskabets møde den 19. november 1852 og omtales ikke yderligere.

LINTZ, L. (se foran).

Msk. 2 litograferede breve om matematiske problemer.

6 sider 4to, sign. Lintz, dat. december 1852.

Omtaltes i Selskabets møde den 17. december 1852 og henlagdes.

Primulae genus, quod in Systemate Linneano ad Pentandriam
 Monogyniam, in Halleri methodo ad Postemoneas Vasculiferas
 uni loculares, in ill. C. Allionii dispositione plantarum
 Pedemontii ad Monopetalas simplices Vasculiferas; et
 ad Ordinem naturalem Linnei Praecipue, Jussieu
 Lyfimachiae refertur, sequenti caractere naturali
 seu notis a partium fructificationis complexu desumptis,
 distinguitur:

PRIMULA.

Lin. genera plantar. edit Schreb. no. 258.

Auricula urfi; Tournef. inft tab. 46. Primula veris tab 47.

Primula Lam. illust. tab 98.

Primula Gertner de fructib. et feminib. plant. tab. 50.

Inv. umbellulae polyphyllum in quibusdam speciebus 1-2-
 phyllum minimum.

lab. perianthium inferum monophyllum tubulatum in
 nonnullis speciebus pentagonum persistens plus
 minusve quinque dentatum sine quinquefidem,
 laciniis erectis.

Fig. 21, side 66.

J. G. C. Lehmann, msk. side 1.

LINTZ, L. (se foran).

Msk. 1 litograferet brev om matematiske problemer.

4 sider 4to, sign. Lintz, dat. 24. oktober 1855.

Omtaltes i Selskabets møde den 9. november 1855, men ikke senere.

DE LINUSSIO, LORENZO LUIGI. Bosat i Tolmezzo i Friuli, korresp. medlem af akademiet i Berlin.

Msk. »Nuove Idee sulla formazione dei Filoni metallici.«

9 sider 4to på italiensk, sign.: L'Autore Lorenzo Luigi de Linussio, udat.

Manuskriptet var indsendt med en følgeskrivelse af 19. juli 1819 fra legationssekretær S. Vogt, Neapel.

I Selskabets møde den 7. april 1820 nedsattes et udvalg til at udtale sig derom, men sagen omtales ikke senere.

Litt. Luigi Ferrari: *Onomasticon (1501–1850)*. 1947. s. 410. (Fr. di Manzano: *Nuovi cenni biografici dei letterati ed artistici Friulani, Udine 1887.*)

VON LIPS, EDUARD. Professor, Revierförster, Freysing bei München.

Msk. »Der grosse braune Rüsselkäfer (curculio pini).«

8 sider folio litograferet, sign. v. Lips, dat. Freysing den 5. oktober 1856.

Følgrebrev af 12. november 1856.

Manuskriptet blev fremlagt i Selskabets møde den 5. december 1856, og efter en udtalelse derom blev det sendt til domænedirektoratet. (Dette direktorat blev i 1849 henlagt under finansministeriet, 1855 overflyttet til indenrigsministeriet og ophævet 1857, hvorefter domænevæsenet bestyredes af vedkommende minister, landbrugsministeriet.)

v. Lips havde i 1855 sendt en afhandling til Selskabet om samme emne. Denne var også sendt til domænedirektoratet.

LYNGBYE, HANS CHRISTIAN, 1782–1837. Cand. theol., senere sognepræst i Gesing-Nørager og i Søborg-Gilleleje, medlem af Selskabet 1826.

Msk. »Om Grindfangsten paa Færøerne, tilligemed Biedrag til Grindens Naturhistorie«. (Med en anden hånd er tilføjet »af Pastor H. C. Lyngbye«.)

24 sider 4to med 2 figurer, sign. Hans Christ. Lyngbye. Cand. Theol., dat. København den 21. december 1817.

Afhandlingen blev i Selskabets møde den 8. januar 1818 oplæst af professor J. W. Hornemann og henvist til et udvalg, der fandt den værdig til optagelse i »Skrifter«. Efter vedtægterne fik forfatteren Selskabets sølvmedaille som agtelsestegn.

En omtale af afhandlingen findes i »Oversigt« 1817–18, side 16–18. Arbejdet blev ikke udgivet af Selskabet, men er trykt i »Tidsskrift for Naturvidenskaberne« IV. Kbh. 1825.

Tab II



Onopoma orientale Linn.

Fig. 22, side 68.
J. G. C. Lehmann, tavle II.

Litt. Carl Christensen, Den danske Botaniks Historie I, side 228–32, Kbh. 1924–26; C. C. A. Gosch, Udsigt over Danmarks zoologiske Literatur II. 2, side 17–18. Kbh. 1875, og III, side 280. Kbh. 1878; Erslew II. s. 183–84. 1847; DBL XV. 26–28. 1938.

LØVENØRN, POUL, 1751–1826. Generaladjutant i søetaten, direktør for Søkortarkivet, overlods på Sjælland, medlem af Selskabet 1784.

Msk. »Beretning om en Reyse foretaget efter allernaadigst Befaling for de i Danmark forfærdigede Søe-Længde-Uhrers Prøve med Fregatten Prøven i Aarene 1782 og 1783 af P. Lövenörn.«

278 sider 4to, indbundet i helskind, med 2 kort og mange tabeller, udat.

Løvenørn blev den 12. november 1784 valgt til Selskabets medlem. I Selskabets møde den 3. december 1784 begyndte Løvenørn oplæsningen af skriftet om Søurene, og han fortsatte dermed i de følgende møder.

Værket blev udgivet af Selskabet med titel »Beretning om en Reise, foretaget efter allernaadigst Befaling i Aarene 1782 og 1783 med Fregatten Prøven, for at undersøge de i Dannemark forfærdigede Søe-Længde Uhrer, af Paul de Löwenörn. Med et Tillæg, indeholdende nogle paa Søen nyttige Observations-Methoder.« Kbh. 1786, 165 sider 4to med to kort.

Manuskriptet erhvervedes i 1929 af Selskabet som gave fra Marinens Bibliotek. Litt. Molbech s. 188–90; Lomholt III. s. 141–44; Erslew II. s. 194–97. 1847; II. s. 293–94. 1864; DBL XV. s. 117–19. 1938.

LØVENØRN, POUL (se foran).

Msk. »Om Loggen, med Beskrivelse over et af Uhrmager Sparrevogn opfunden saakaldet Logge-Uhr med nogle Bemærkninger af Poul de Löwenörn.« (Fig. 23). 21 sider 4to med 1 tavle, udat. (tilføjelse »fremlagt d. 20 Januar 1809«).

Løvenørn forelæste afhandlingen i Selskabets møde den 20. januar 1809.

Allerede i Selskabets møde den 5. januar 1805 omtales urmager Anders Christian Sparrevogns opfindelse af loguret og hans ansøgning om belønning og patent. Ved kongelig resolution af 28. december 1804 blev det overladt Selskabet at afgøre, hvilken udmærkelse Sparrevogn som første opfinder kunne få. Kongen havde tilstået ham en gratifikation på 200 Rd. Selskabet rekvirerede uret fra finanskollegiet til bedømmelse af den matematiske klasse. I Selskabets møde den 13. november 1812 fremlagdes et nyindrettet logur, og den 4. december s. å. fik Sparrevogn tilkendt Selskabets sølvmedaille som et agtelsestegn. Medaillen modtog han i 1816. Endvidere anbefaledes han til kongen til dannebrogsmænd.

I maj 1815 oplæste Poul Løvenørn en beretning fra Sparrevogn om en tidmåler, og Selskabet anbefalede ham til fortsat understøttelse fra økonomi- og commercekollegiet. Endelig foreviste Poul Løvenørn i januar 1819 Selskabet et nyt ur af Sparrevogn til små tidsiagttagelser.

Se også: Sparrevogn, A. C.

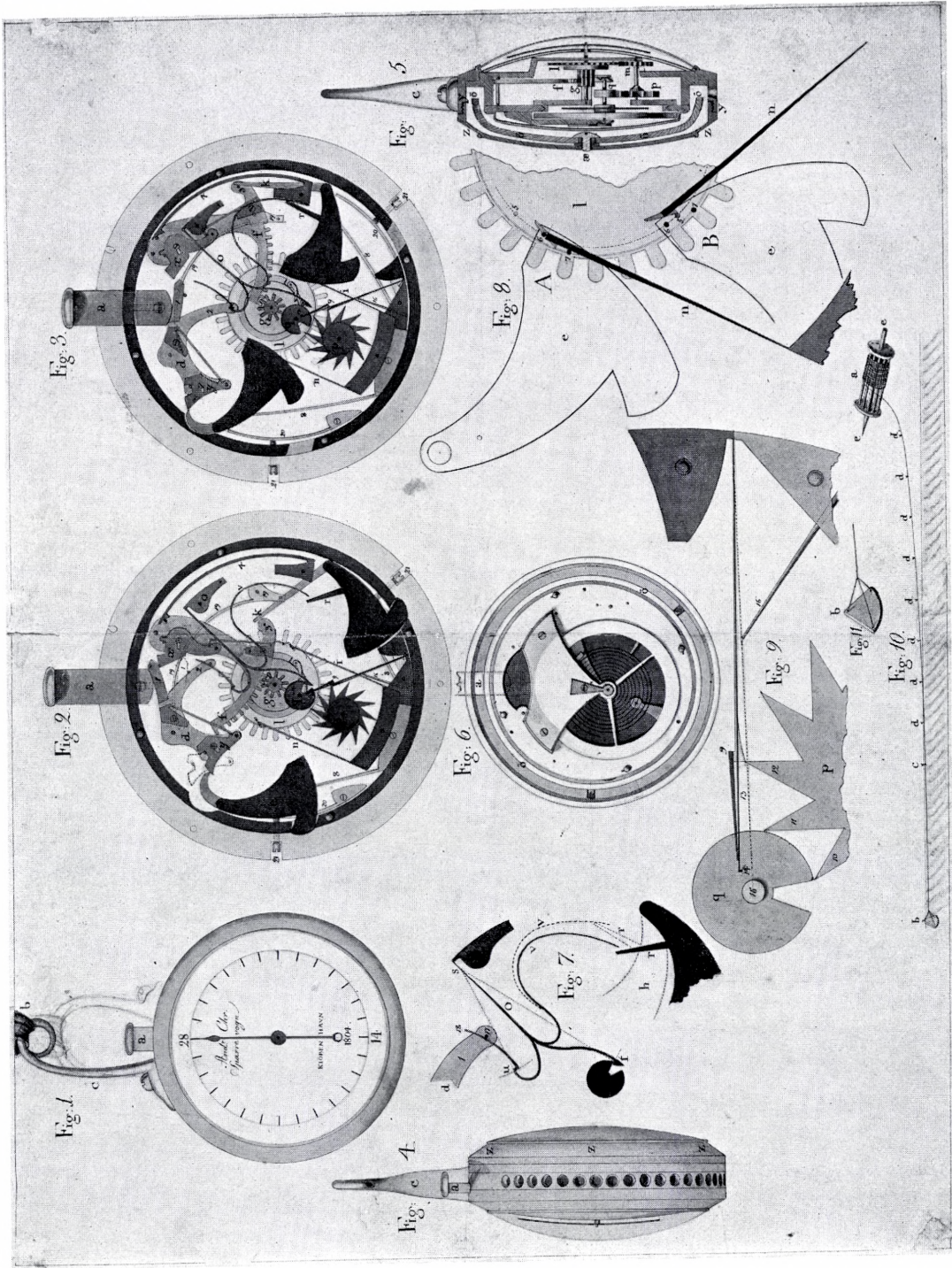

Fig. 23, side 72.
Poul Løvenørn, tavle.

MARSTRAND, NICOLAI JACOB, 1770–1829. Mekaniker, kommerceråd, fra 1810 privilegium som bager.

Msk. »Beskrivelse af en forsøgt og udført ny Maade at anvende Dyrs Kræfter paa til Maskiners Bevægelse.« (Fig. 24).

12 sider 4to med 2 kolorerede figurer, sign. Marstrand, dat. København den 16. januar 1812.

Den i manuskriptet omtalte hestegang var specielt tænkt anvendt ved brødæltning i bagerier.

Manuskriptet fremlagdes i Selskabets møde den 17. januar 1812, og det overdroges den matematiske klasse ved forsøg at bestemme den af hesten anvendte kraft. Selskabets medlem, professor E. N. Viborg, overværede de udførte forsøg og afgav den 22. juli 1813 en beretning, hvoraf en kopi sendtes til Marstrand. Marstrand fik samme år eneret på sin hestegang.

En artikel »Om en ny Maade at anvende Hestens Kraft ved Maskiner« er trykt i Olufsens Nye oecon. Annaler, bd. II. 1815. s. 147–49.

Litt. Erslew II. s. 235. 1847; DBL XV. s. 349–50. 1938.

MARSTRAND, NICOLAI JACOB (se foran).

Msk. Om bevægelse af et vertikalt hjul ved hestekraft.

2 sider fol. med 2 tegninger, sign. Marstrand, dat. København den 12. juni 1815.

2 sider 4to med 3 figurer.

Skrivelsen fra Marstrand blev fremlagt i Selskabets møde den 16. juni 1815, og der nedsattes en kommission til at undersøge sagen. Om udfaldet af undersøgelserne findes imidlertid intet i Selskabets arkiv.

MELDAHL, HEINRICH JOACHIM, 1776–1840. Jernstøber, fader til arkitekt Ferdinand Meldahl.

Msk. (skrevet af Rasmus Nyerup) »Forklaring over vedføjede Tegning af en Kakkelovn saaledes som den er opfundet af Hr. Commerceraad Marstrand og støbt af Hr. Meldal paa Vesterbro.«

3 sider folio med 1 koloreret tegning, usign., udat.

Med manuskriptet fulgte en skrivelse af 5. november 1812 fra Selskabet for indenlandsk Kunstflid, paraferet af Rasmus Nyerup. Dette selskab anmodede Videnskabernes Selskab om at bekoste en sådan brændebesparende ovn og at gøre forsøg med den. Meldahl stillede en kakkelovn til disposition, og i Selskabets møde den 5. december 1812 overdroges det professor E. N. Viborg og professor Thomas Bugge at anstille forsøgene. I juli 1813 afgav de to medlemmer en beretning, hvori den Meldahlske ovn fordelagtigt sammenlignedes med »den Thaysenske ovn*)«.

* I Selskabets møde den 3. april 1812 forelagde professor E. N. Viborg en model af en brændebesparende ovn af Jens Chr. Thaysen (Theissen), Flensborg, og forsøg hermed blev gjort i Selskabets lokaler. En beretning herom blev trykt i det første Hæfte for 1812 af det fra dette Selskab (Selskabet for indenlandsk Kunstflid) udgivne Prisskrift.

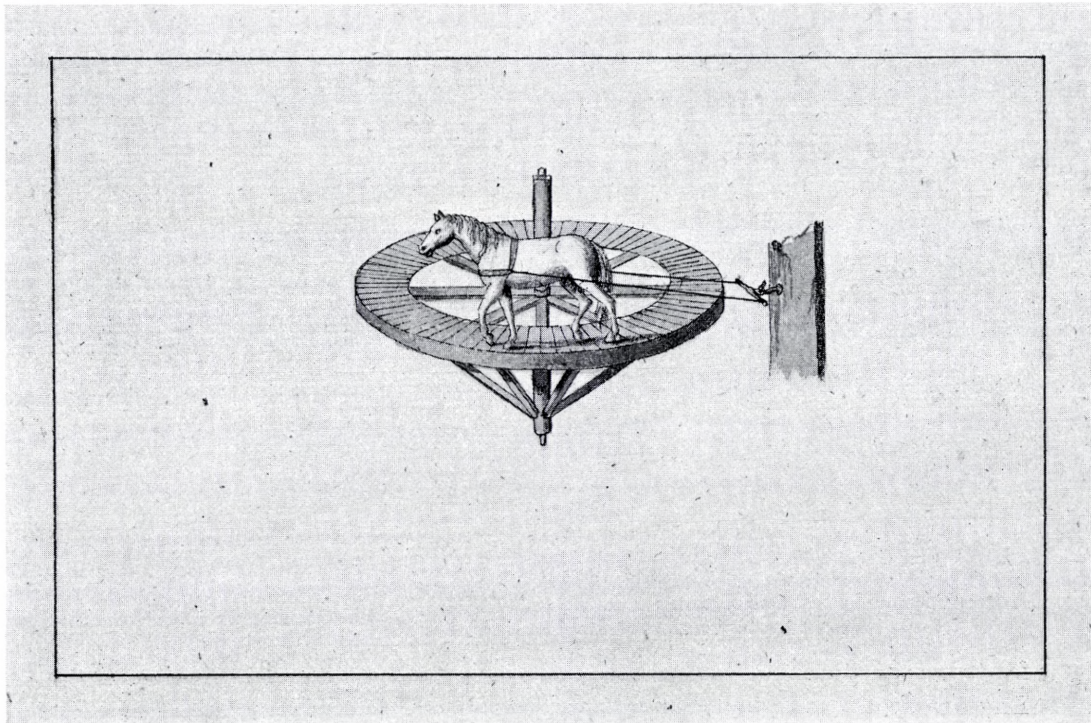
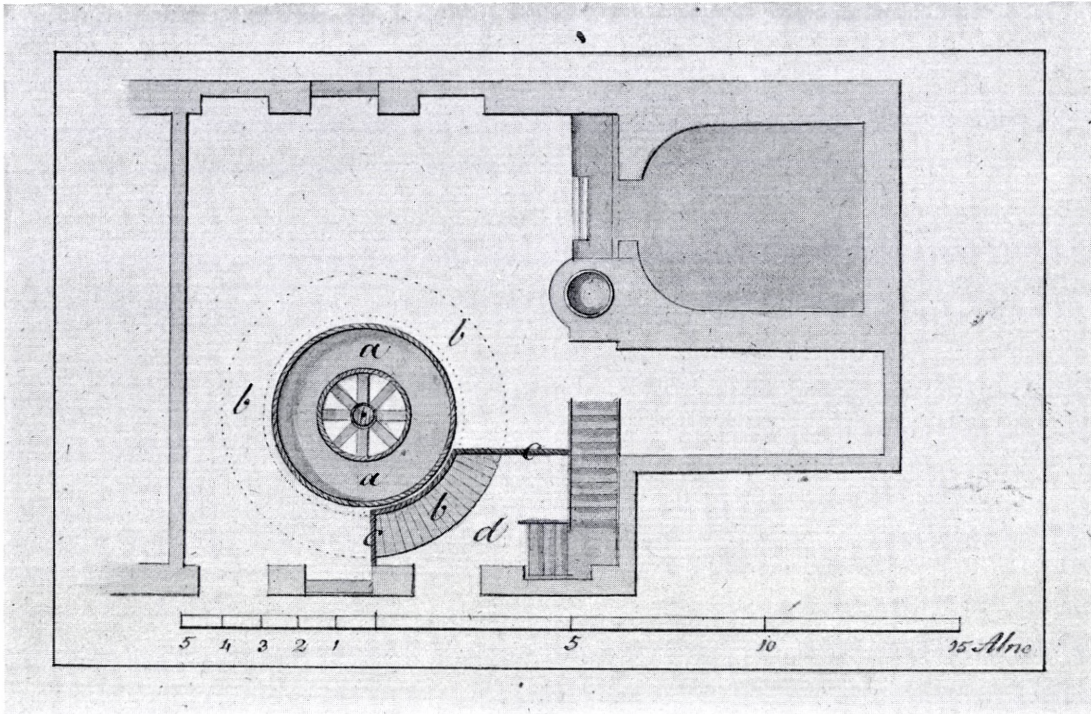

Fig. 24, side 74.
N. Jacob Marstrand, figg. 1 og 2.

Med beretningen fulgte en sammenlignende tabel over forsøgene med de to ovne samt en anden koloreret tegning af den Meldahlske ovn. Det fremgår af beretningen, at der skulle anstilles yderligere forsøg, men herom findes ingen underretning i Selskabets arkiv.

MICHAËLIS, GUSTAV ADOLF, 1798–1848. Dr. med., professor, gynækolog, Kiel.

Msk. »Ueber das Leuchten des Meerwassers im Kieler Hafen.«

36 sider folio med 1 tegning og 1 kobberstik (i 5 ekspl.), usign., udat.

Afhandlingen blev i Selskabets møde den 27. november 1829 henvist til udtalelse, og i et senere møde blev den forelæst.

Manuskriptet blev af forfatteren udgivet i udvidet form under titelen »Ueber das Leuchten der Ostsee nach eigenen Beobachtungen nebst einigen Bemerkungen über diese Erscheinung in andern Meeren. Mit einem Vorworte von (C. H.) Pfaff.« Mit 2 Kupfertafeln. Hamburg 1830.

Litt. ADB. 21 s. 679; Lübker-Schröder I. 1829. s. 370; Neuer Nekrolog der Deutschen. 26. Jahrg. 1848. II. Theil Weimar 1850. 8. 879; H. P. Selmer: Nekrologiske Samlinger 1. 1849. s. 237 og 2. 1852. s. 55–56.

MODEER, ADOLF, 1739–99. Førstesekretær i Kungl. Svenska Patriotiska Sällskapet, økonomisk forfatter, Stockholm.

Msk. »Någre Konung Magni den Godes Mynt, kårteligen beskrifne af Adolp(h) Modeer.« 8 sider 4to, dat. Stockholm den 30. oktober 1790.

Manuskriptet blev fremlagt i Selskabets møde den 3. december 1790 og henvist til professor S. Th. Thorlacius, fra hvem der foreligger en udtalelse i Selskabets arkiv. Manuskriptet er formentlig utrykt.

Litt. Svenska Män och Kvinnor 5. 1949. s. 311.

MORVILLE, NIELS, 1743–1812. Landmåler i Selskabet 1762, theolog. eksamen 1763, konduktør ved den økonomiske landmåling 1778, medlem af Selskabet 1779.

Msk. »Underretning for Publicum, om den Geographiske Landmaaling til Land-Cartenes Forfatning er fornøden for Fædernelandet?«

8 sider 4to, usign. (påtegnet: af Morville), udat.

Trykt i »Magazin for patriotiske Skribentere. 1771, Nr. 41.« Offentliggørelsen er anonym med anmærkninger af en unavngiven forfatter.

Litt. (se s. 77).

MORVILLE, NIELS (se foran).

Msk. »Mathematisk-analytisk Afhandling om en Gaards underliggende Jorders nøyagtige Afdeeling til Ager- og Eng-Brug i rigtig Forhold med Hovedernes fornødne Antal samt det Stykke Land som aarligen skal giødskes indbefattende de betydeligste Bestemmelser til en Gaards Jorders fordeelagtigste Behandling, med hosføyet beregnet Tabelle for en Gaard, hvortil henhører 100 Tønder Land Ager og Eng tilsammen.«

108 sider 4to indb.

Manuskriptet er forsynet med følgende devise »Fertilis assiduo si non renovatur aratro. Nil nisi cum spinis gramen habebit ager«. (Devisen er taget fra Ovids Tristia V. 12.23–24.)

På manuskriptets første side har forfatteren, formentlig efter prisens tildeling, indført følgende: »Priis-Skrift om 100 Tønder Lands fordeeltigste Behandling ved nøyagtig Afdeeling til Ager- og Eng-Brug m: v: beregnet ved Matematikens Anvendelse efter de Økonomiske Grund-Regler med Devise Fertilis assiduo si non renovatur aratro. Nil nisi cum spinis gramen habebit ager. For hvilket Skrift Landhuusholdnings Selskabet har tilkient den af Finance Collegio efter Kongl: Ordre udsatte Præmie 50 Rd samt en Guldmedaille. Forfatteren Niels Morville Aar 1777.«

Litt. Lomholt IV, s. 161–62; Molbech, register; Fonden ad usus publicos I. s. 20. Kbh. 1897; Ehrencron-Müller V. s. 432–34. 1927; DBL. XVI. s. 151–52. 1939.

MORVILLE, NIELS (se foran).

Msk. »Forsøg til Exponential-Ligningers almindelig Opløsning, ved Niels Morville.« 73 sider lille 4to, dat. »Læst i Viid: Soc: d 7 Januarii 1780«.

Morville forelæste selv afhandlingen i Selskabets møde den 7. januar 1780, første gang han mødte som medlem af Selskabet.

Manuskriptet er trykt i »Skrifter« nye Samling bd. I, side 606–40. Kbh. 1781.

MORVILLE, NIELS (se foran).

Msk. »Forsøg til Exponential Ligningers almindelig Opløsning ved N. M.« 30 sider folio indb., sign. N. M., udat.

Jvfr. forannævnte manuskript med samme titel.

MORVILLE, NIELS (se foran).

Msk. »Om at bestemme Størrelsen af det Stykke Jord, som kand være tilstrækkelig Vederlag for Tiendes Oppebørsel; afhandlet paa mathematisk Maade, ved N. Morville.«

22 sider folio, dat. »Læst i V. Societ. d: 22 Dec: 1780«.

Manuskriptet er offentliggjort i »Skrifter« 2. rk. bd. II. s. 25–48. 1783.

MORVILLE, NIELS (se foran).

Msk. »Mathematisk Betragtning over den Mængde og Vægt af Levnetsmidler, som udfordres til et Menneskes daglig nødtørftig Underholdning, ved Niels Morville.« (Fig. 25).

26 sider 4to, udat.

Afhandlingen blev af Morville forelagt i Selskabets møde den 8. januar 1796.

Trykt i »Skrifter« 2. rk. bd. V. s. 451–63. 1799.

MORVILLE, NIELS (se foran).

Msk. Revision af manuskript af Peter Nicolai Svensen »Vollständige Tafeln der componirten ungeraden Zahlen mit allen ihren Hauptfactoren, exclusive den Zahlen, so in 2, 3, und 5 theilbar sind nebst den Prim- oder untheilbaren Zahlen beyder von 1 bis 500.000 richtig berechnet«, 4 kvartbind.

124 halvsider 4to på dansk, indb., udateret (o. 1800).

Indeholder foruden kritik af tabellerne tillige afskrifter af breve, subscriptionsindbydelser m. m.

Litt. Molbech s. 255 f.; Lomholt II. s. 353. 597.

MORVILLE, NIELS (se foran).

Msk. »Geographisk og Geometrisk Beregning over den Deel af Jylland, som indbefatter Thisted, Wiborg og Aarhus Amter, og de derunder indbegrebne 33 Herreder, samt Læssøeland, deres Indhold af Skovstrækning, Heede, Flyvesand, Mose- og Søe-Planer, samt øvrige haardbonds Jorder, med adskillige derpaa grundede statistiske Slutninger og Beregninger. Læst i Vid. Selsk. i Aaret 1803 ved Niels Morville.« (Fig. 26).

83 sider folio.

Manuskriptet blev af Morville fremlagt i Selskabet i mødet den 20. april 1804. Det synes ikke at være trykt således som flere andre af Morvilles beregninger.

MORVILLE, NIELS (se foran).

Msk. »Hvad Nyt og ellers Mærkeligt har det Kongel. Danske Videnskabers Selskab frembragt i den lærde Verden ved sine Afhandlingers Bekiendtgjørelse i Aaret 1743 og paafølgende indtil nærværende Tidspunkt? ekstraheret af N. Morville.«

68 sider folio.

Morvilles manuskript indledes med en »Forerindring« og afsluttes med »Fortegnelse i alphabetisk Orden paa deres Navne som til Videnskabernes Selskab have afgivet Afhandling fra Selskabets første Begyndelse 1743 til Slutningen af 1805, med Benævnelse af det Antal Afhandling, hver har forelæst i Selskabet, og som alle ved Trykken ere bekiendtgjorte i Selskabets Skrifter 21 Qvart Bind«.

Manuskriptet er ikke omtalt i Selskabets forhandling.

MORVILLE, NIELS (se foran).

Msk. »Forsøg til at udfinde den i alle Henseender best passende Maade i den korteste Tid og til mindst Byrde for Almuen og den fattige at afbetale en Europæisk Stats Geld. Afhandlet paa mathematisk Maade ved . . . «

6 sider folio. Efter teksten er med anden hånd tilføjet »skrevet i Aaret 1811 af N. Morville og henlagt blant hans efterladte Manuscripter«.

MORVILLE, NIELS (se foran).

Msk. Problem om størrelsen af skat af embedsindtægter.

7 sider 4to, usign., udat.

Matematisk Betragtning

^{over}
Den Mængde og Mågt af Længdemåler,
søe indføres til al Menneskes daglig
nødvendig Udøvelse.

med
Niels Morville

Maadsmåler i Mød og Døttle Søstær i Det
for den Menneskelige Natur gængs Maal af
Først Målerne, og andensteds Forskel mellem dem,
med første og flyvende Tælle, i Sammenhæng
med den Forskel, som findes mellem Mennes-
kets Længde første og flyvende Tælle, der Sættes
lige for indlægges.* Det er altså Bestemmelsen
af Først Målerens Mågt samt Forskellen mellem
Højden af første og flyvende Tælle, der
gives det flyvende Maal paa Maadsmålerets Bestem-
melse, og Forskellen med den nye Afledning
skal derfor være, at begge det for Menneskets

Fig. 25, side 77.

Niels Morville, msk. side 1.

MORVILLE, NIELS (se foran).

Msk. Besvarelse af tre problemer om skat.
16 sider 4to, usign., udat.

MORVILLE, NIELS (se foran).

Msk. »Tørve-Catechismus for Landmanden med Hensyn til den høystfornødne Brændsels Forsynlighed.«
34 sider folio + 1 side folio, usign., udat.

MORVILLE, NIELS (se foran).

Msk. »Forklaring over den beregnede Tabelle som bestemmer 100 Tønder Lands nøyagtige afdeeling til Ager- og Eng-brug m: v: samt anviisning til at gjøre samme Tabelle almindelig brugbar, saa at en Landmann ved Hielp af den kand afgjøre de fornødne Beregninger til 100 Tønder Lands fordeelagtigste Behandling.«
20 sider 4to med 1 udslagstavle, indb., usign., udat.

MORVILLE, NIELS (se foran).

Msk. »Beregning over det Tab, som Jord-dyrkeren lider ved at erlægge Tiende enten af kostbare Dyrknings og Plantnings Arter eller og af den Afgrøde, som fremkommer af Jorder der fra at have været til Agerdyrkning udygtige og ubrugelige er ved store og betydelige Bekostninger forvandlede til brugbar og frugtbringende Jordsmon.«
22 sider 4to, usign., udat.

MORVILLE, NIELS (se foran).

Msk. »Om Forholdet imellem forskiællige Slags Jorders Boniteter bestemt af deres Afgrøde.«
24 sider 4to, usign., udat.

MORVILLE, NIELS (se foran).

Msk. Svar på syv spørgsmål om landøkonomi.
6 sider folio, samt kladde til samme 4 sider folio.

MORVILLE, NIELS (se foran).

Msk. Fortegnelser over sjællandske amters hartkorn, efter matrikelprotokollen i Landmålingsarkivet.
60 sider folio, usign., udat.

MORVILLE, NIELS (se foran).

Msk. »Skatte-Beregnings Tabeller for Hartkorn:
Fra 1 Skieppe til 7 Skiepper, for hver Skieppes Tillæg.
Fra 1 Tønde 1 Skieppe til 10 Tønder, for hver Skieppes Tillæg.

Opagnagfið og Gnomabrist
Bannering

pag. 1.

Den Løb af Tjlland,

som indbefatter

Thisted, Viborg og Starkeus Amtene,

og de skønneste indbygnede 35 Gaarde, samt Carpsland
samt Indvold af Kongstraalning
Gaarde, Skovgaard, Skole og Borg
Klassen, samt enigen Gaardene
Torden, med adskillige skovene,
gaarde og skole (Kloster) og
og Banneringer.

1803 med Niels Morville.

End skuen Afgaetling for ing
den Am at Lovleyge, Indskat
en skole (Bannering) om
Thisted, Viborg og Starkeus Amtene
med et skone, indbygnede 35 Gaarde, samt
Carpsland, samt enigen Gaardene
Torden, med adskillige skovene,
gaarde og skole (Kloster) og
og Banneringer.

Fig. 26, side 78.

Niels Morville, msk. side 1.

Fra 10 Tønder til 100 Tønder, for hver 10 Tønder
og fra 3 Fierdingkar 2 album indtil 1 album for hver Album især beregnede for
de 192 Forskiellige Afgivter af 1 Tønde Hartkorn fra $\frac{1}{2}$ Skilling til 96 Skilling
eller 1 Rixdaler.«

78 sider folio, usign., udat.

Manuskriptet foreligger i to eksemplarer.

MORVILLE, NIELS (se foran).

Msk. Oplysninger om Bredsted Amts landarealer.

28 sider 4to, usign., udat.

MORVILLE, NIELS (se foran).

Brevbog, indeholdende afskrifter af betænkninger, bl. a. vedr. prisbesvarelser, for
årene 1777–1806. Med alfabetisk indholdsfortegnelse.

174 sider folio, indb.

MORVILLE, NIELS.

Morville efterlod sig ved sin død 1812 et stort antal manuskripter, som blev overladt
til landmålingsinspektør Søren Bruun med begæring om, at disse manuskripter
efter Bruuns død måtte tilstilles Selskabet til opbevaring i arkivet. Efter Søren
Bruuns død 1830 overgav hans familie manuskripterne til Selskabets arkivar,
J. F. Schouw. Siden henlå manuskripterne i arkivet og blev formentlig aldrig
benyttet, da ingen kendte deres eksistens.

Manuskripterne omfattede

1. Tre store folianter, kaldet »Morvilliana«, forsynet med registre. De indeholdt
en lang række opgaver og deres løsning, geometriske, analytiske, politiske og
økonomiske, specielt landøkonomiske. I et register til alle bind fandtes en for-
tegnelse over Morvilles samtlige skrifter, både trykte og utrykte.

2. Seks mindre folianter, mrk. Tom. I–II, IV–VII. Hvert bind indeholdt register.
Alle bind indeholdt excerpter af danske og udenlandske tidsskrifter, både humani-
stiske og naturvidenskabelige, samt biografiske data og spredte oplysninger af
enhver art. Oplysningerne omfattede årene 1778–1812.

3. 41 manuskripter i alle formater, indeholdende matematiske og fysiske opgaver
og løsninger, formler og beregninger, talbestemmelser, ordforklaringer, matema-
tikhistorie, excerpter af matematiske, fysiske, geodætiske, mekaniske og land-
økonomiske bøger og tidsskrifter, reduktionstabeller, statistiske tabeller, hart-
kornstabeller, beregninger vedrørende tallotteriet, o. s. v.

I Selskabets møde den 9. december 1955 vedtog Selskabet, efter at manuskrif-
terne var blevet nøje gennemgået, at overdrage disse til rigsbibliotekaren til fri
disposition, idet de skønnedes ikke at indeholde noget af speciel interesse for
Selskabet.

En oversigt over Morvilles efterladte håndskrifter er trykt i »Dansk Litteraturlidende«
1813. s. 150–59.

MOSSIN, JOHAN NICOLAI, 1807–76. Cand. philos., konst. overlærer i Frederikssted på St. Croix.

Msk. Om konstruktion af et perpetuum mobile.

4 sider folio, sign. I. N. Mossin, dat. 4. februar 1851.

og

3 sider folio med 3 figurer, sign. I. N. Mossin, dat. 29. juli 1851.

Manuskriptet fremlagdes i Selskabet den 19. december 1851, hvor det vedtoges at henlægge det indsendte.

Litt. Richter II. s. 766; Friis-Petersen II. s. 371.

MUTTERSPOCH, CHRESTIAN M., 1770–1834. Løjtnant af infanteriet og lærer i tegning ved Friderichs Værk.

Msk. »Beskrivelse over en nye Slags Luft Pomper der tillige tiener til Compressions Maskine.«

11 sider lille 8vo med 1 tavle (8 figurer), usign., dat. 1795.

Med manuskriptet fulgte en skrivelse af 3. november 1795.

I Selskabets møde den 8. december 1795 afgav A.W. Hauch og Thomas Bugge en betænkning, hvorefter Selskabet ønskede at få pumpen til prøve. Hvis forsøget faldt heldigt ud, kunne forfatteren eventuelt få tildelt en belønning af Selskabets legater. Der findes imidlertid ingen oplysninger i Selskabet, om en prøve fandt sted.

Med en følgeskrivelse af 26. juni 1816 indsendte »Major C. Muderspach paa Frederichsværk« en beskrivelse og tegning af en forbedret luftpumpe. Dette materiale blev overdraget et udvalg, bl.a. A.W. Hauch og H. C. Ørsted, der intet særligt nyt fandt i beskrivelsen, hvorefter den blev tilbagesendt.

Litt. Hirsch VII. s. 250; Richter II. 1905. s. 768.

MÜLLER, CARL LUDVIG, 1809–91. Professor, inspektør ved det kgl. møntkabinet og ved Thorvaldsens Museum, senere direktør for møntsamlingen og antiksamlingen, medlem af Selskabet 1856.

Msk. »Den thraciske Konge Lysimachus's Mynter.«

12 sider 4to, 9 tavler mangler, usign., udat.

Foredrag i Selskabets møde den 17. april 1857.

Uddrag heraf er trykt i »Oversigt« 1857, side 62–70. Afhandlingen er trykt i »Skrifter«, hist. og philos. afd. 5. rk. bd. 2, side 329–418. Kbh. 1857.

Litt. Erslew II. s. 333–34. 1847; II. s. 445–47. 1864; DBL XVI. s. 278–80. 1939.

NÄSMAN, DAVID. Overfyrværker i det kongelige svenske artilleri, Göteborg.

Msk. »At finna Quadraturen eller Arealen innehållt af Cirkelen . . . , då Radien . . . är gifven.«

3 sider 4to med 1 figur, sign. David Näsman, dat. Göteborg den 5. december 1787.

Med manuskriptet fulgte en skrivelse fra forfatteren med samme dato.

Sagen er ikke omtalt i Selskabets forhandlinger.

Der foreligger en udtalelse af Niels Morville.

ÓLAFSSON, JÓN (den yngre), 1731–1811, Teol. eksamen 1765, fra 1783 medarbejder ved Selskabets danske ordbog. Selskabets guldmedaille 1784 for prisbesvarelse, udgivet af Selskabet 1786 »Om Nordens gamle Digtekunst,«

Msk. Supplement til Ihre's Glossarium Suio-Gothicum.

Bogstav A-K, 544 sider 4to på latin, side 1–96 (A-Bruse) mangler. Manuskriptet er kun pagineret fra side 353 til 544. (Fig. 27).

Bogstav L-Z, 592 sider 4to på latin. Kun side 1–201 er pagineret.

Bogstav A-G i renskrift, 305 upaginerede sider 4to på latin.

Bogstav A-Z, koncepter og udkast, 432 upaginerede sider 4to på latin samt 18 sider i mindre format (Bom-Brinna).

Ólafson begyndte omkring 1780 at arbejde kritisk med den af den svenske sprogforsker, professor Johan Ihre i 1769 på latin udgivne etymologiske ordbog »Glossarium Suio-Gothicum« I-II, Uppsala. Ólafsons arbejde bestod i at tilføje beslægtede ord, som savnedes, dels fra gammelt og nyt dansk, dels fra andre sprog, især islandsk, men desuden foretog han utallige rettelser. I 1796 indleveredes fra A til K til Selskabet, som havde påtaget sig trykningen, og i december 1800 fulgte fra L til Z. Den 1. december 1805 afsluttede Ólafson manuskriptet, og i november 1806 forelå 2 ark prøvetryk. Ved Københavns bombardement i september 1807 brændte 22 ark af manuskriptets begyndelse, og Ólafson påtog sig at supplere det manglende. I april 1809 var manuskriptet igen færdigt, men trykningen blev udsat, og den 18. juli 1811 døde Ólafson. Manuskriptet blev derefter henlagt utrykt.

Litt. Molbech. s. 259–62; Lomholt III. s. 205–15; Breve fra og til Rasmus Rask III. 1. 1968. s. 398 (reg.); Ehrencron-Müller VI. s. 147–49. 1929; DBL XVII. s. 369. 1939. Se i øvrigt under Rask, R.K.

OLUFSEN, LUDVIG HOLBERG, 1805–54. Inspektør ved Christian VIII's partikulære mineralsamling på Amalienborg, senere tit. professor.

Msk. »Oplysninger om høisalig Kong Christian den Ottendes particulaire mineralogiske Cabinet.«

4 sider folio, usign., udat.

I Selskabets møde den 2. juni 1848 meddelte J. G. Forchhammer disse oplysninger, der blev trykt i »Mindeskrift over Hans Majestæt Kong Christian den Ottende«, udgivet af Selskabet 1848.

Litt. Erslew II. s. 592. 1864.

PEDERSEN, PETER, 1806–61. Observator ved Astronomisk Observatorium i København, senere bestyrer af Selskabets magnetiske observatorium, professor, medlem af Selskabet 1842.

¶
 At particula inseparabilis privationem notans (col. 1) hec b. Þine confertur
 cum a privativo Græcorum: Dani pronuntiant ei, Dnl. 6 Saxones et Belgæ on,
 Germ. uni un, Latini in.

At particula inseparabilis significatorem adaugens (col. 3) sicut prior
 particula a Græca imotere prior sine privativum, ita hæc a Græca απο e
 in sensum repræsentat; ex qua Islandorum etiam aliquot vocabula componuntur
 ex c. αγο celebris ab absolute gatr Græcis olim gait insignis: amotter privativum
 vehementer a mater validus potens: agiam percipiens, avarus a giam avidus
 lubens: celter familiaris, a likr idem; itug alika, quæ abntlich, Gr. a depuos,
 quæ nostro synonyma: abati lucrum a bati Dan. baade emolumentum etc.

At particula separabilis in super col. 3. Dnl. 6, quod significans ad locum, an
 accusativo; in loco, cum absolute componitur: flaug a hann, in illius monte;
aplaraþin þaa, delphibal ara, Saxones an et on Germani an, Belgæ een
 elliptice posita sine vocat: æ. quod a indidit, definit, ver, a vergit (tempus)
kenur a tangit, semit (copium)

At prima et tertia persona verbi aga habere, possidere (col. 4) Islandici
a et apud Danos veteres aa habeo, habet; liquecente palatina; hæc vere reti-
 nens antiquitas dixit agi, cuius in sono et sensu convenientium cum Græcorum εχει
 habeo facile vides.

Abbas invitare; abbas wid en aliquem ad suam concitare (col. 5) Vir b. refert
 ad Germ. affen ludificari, cui se affariat utis Dan. ova, hæc abe, þand, apou hanc
 illudare, vocem et gestum cuiusquam imitando. habent tamen Islandi, quod fortan Sæci.
 cum ex apparere, infestare propius respicit, nampe apv austerus, a ver, infestus, æfr
 percutis, commotus: æfr und ælva initio sanctus morosus et feticus æfr i skapi
 animo ferendus, precepit.

Abbot abbas, nomen dignitatis ecclesiasticæ. (col. 5) Germ. abt, Dan. abbed
Dnl. abtē, inderate a Græca αββα abbas mediata a Syr אבא, Heb. אבא pater, vox abu
 late patens ut quovis majorum nonnunquam significet. Hinc Latinorum avus
 et Scandorum afsi patris patris: quomodo fem. amma avia, mater matris L. patris
 consensu æque notabili accedit Hebraico אבא Syr. et Chald. אבא mater.

At particula exclamatoribus interscians (col. 6) In plerisque linguis
 a sono naturalifacium: Hebr. אח, Gr. αχ, Lat. ah Germ. Dan. ach, et denique
Dnl. a exclamantis, dolentis, gementis, optantis commiserantis interjectio.

Adel nobilitas, proserpia generosa, (col. 6) Islandici adall et adli latius sumpta notant
 1) indoles, natura ingenium, Hæimskv. 2. 29 ex þraliþe þeggia / kyldi þorð adal þorð
þorð: cum vite tenax, (grandævus) naturam infantilem iterum reciperet, se re-
 pueraverat. þava mat: pater ofn ofurs adall talis est natura hominis a ofn
adli eodem sensu notissimum est; þyr þorð cap 5 þeir voro cigi imannlega adli et
þeir veidur; naturam exulerunt humanam, cum in aetherentur, 2) adall adli
sv adale nativitas, ortus, genus; þyr hver voru þeirra kono att oc adli gætt
 que nam esset huius militaris familia, quid genus l. quis ortus: fra alda adli
 a þeubar um ortu et a gentium menhabili 3) Strictè adall generis nobile, nobis

Fig. 27, side 84.

Jón Ólafsson, msk. bogstav A, side 1.

Msk. »Resultaterne af en Afhandling over Danmarks Fugtighedsforholde.«
4 sider 4to (1 tavle mangler), usign., udat.
Manuskriptet er et resumé af et foredrag i Selskabet den 11. februar 1853.
Trykt i »Oversigt« 1853, s. 7–13.
Afhandlingen »Skildring af Danmarks Fugtighedforholde« er trykt i Selskabets »Skrifter«, nat. og mat. Afd. 5. rk. bd. 3. s. 167–238 med tabeller. 1853.
Litt. Erslew II. s. 636–37. 1864; Pogg. II. 1863. s. 387; III. 1898. s. 1012; DBL XVIII. s. 131–32. 1940.

PEDERSEN, PETER (se foran).

Msk. Om meteorologiske iagttagelser i Grønland.
6 sider 4to, usign., udat.
Foredrag i Selskabets møde den 20. februar 1857.
Iagttagelserne indeholdes i 4. hæfte af »Collectanea Meteorologica« og er desuden trykt i »Oversigt« 1857. s. 40–46.

PETERSEN, PETER JÜRGEN. Kammerassessor, landmåler, Haderslev. Fader til pastor Lorenz Petersen i Hoptrup, 1794–1880.

Msk. Om midler til at forebygge røg.
38 sider 4to på dansk med 22 figurer, usign., udat. Figurerne, som foreligger i et særligt hæfte med tysk tekst, er dateret den 25. december 1829.
Afhandlingen blev fremlagt i Selskabets møde den 22. januar 1830, og i februar s.å. vedtog Selskabet at lade afhandlingen trykke. Udgifterne henvistes til Det Clasenske Fideicommis. Alberti anfører: In der »Lyna« durch mehrere No. (Ein Wort über Ableitung des Rauchs in Oefen und Heerden).
Litt. Alberti II. 1868. s. 202.

PETZOLDT, GEORG PAUL ALEXANDER, 1810–89. Dr. med., praktiserende læge i Dresden, 1846 professor i Dorpat.

Msk. »Versuch einer neuen Gletschertheorie, von Dr. Alexander Petzholdt, mit Abbildungen.«
81 sider folio (halvspalter) indb. med 1 tavle (9 figurer), udat.
Manuskriptet udgør efter forfatterens brev til Selskabet den 8. maj 1843 det 14. kapitel af et nylig udkommet værk af forfatteren »Beiträge zur Geognosie von Tyrol«. I Selskabets møde den 2. juni 1843 henvistes manuskriptet til et udvalg, der i et følgende møde afgav en kritisk bedømmelse, som blev trykt i »Oversigt« 1843, s. 84–87 og i tysk oversættelse sendtes til forfatteren.
Litt. Pogg. III. 1898. s. 1031.

PONTOPPIDAN, ERIK, 1698–1764. Hofpræst, professor i teologi ved Københavns Universitet, biskop i Bergens stift, prokansler ved Københavns Universitet, dr. theol., medstifter og medlem af Selskabet 1742.

MSK. »Rationes Doctissimorum Virorum de decremento annuo aqvæ dulcis et salsæ, causa nova veraque, auctæ atqve suppletæ, Auctore Ansgario Anchersen«.
(Fig. 28).

8 sider 4to på latin, usign., udat.

Se: Anchersen, Ancher.

Litt. Lomholt II. s. 84; Ehrencron-Müller VI. s. 321–36. 1929; DBL XVIII. s. 458–66. 1940.

POULSEN, PETER MAGNUS. Organist og lærer ved borgerskolen i Storehedinge.

MSK. Om ideer til meddelelsmetoder, der i særdeleshed synes anvendelige til forbedrede telegrafindretninger.

7 sider folio, sign. Peter Magnus Poulsen, dat. Storehedinge den 5. maj 1843.

Manuskriptet blev fremlagt i Selskabets møde den 15. maj 1843. Et udvalg fandt, at det af forfatteren behandlede emne ikke var bragt videre ved hans forslag.

RAMUS, CHRISTIAN (JUN.), 1806–56. Professor i matematik ved Københavns Universitet, medlem af Selskabet 1834.

MSK. »Determinanternes Anvendelse til at bestemme Loven for de convergerende Brøker.«

17 sider 4to, usign., udat.

Manuskriptet blev af forfatteren forelagt i Selskabets møde den 28. marts 1856 og trykt i »Oversigt« 1856, s. 106–19. C. Ramus afgik ved døden i juni s.å.

Litt. Erslew II. s. 624–26. 1847; II. s. 741–43. 1864; DBL XIX. s. 95–96. 1940.

RAMUS, CHRISTIAN (se foran).

MSK. »Bemærkninger om nogle Formler hørende til de angulære Sectioners Theorie.«
8 sider 4to, usign., udat.

Afhandlingen blev fundet i C. Ramus' dødsbo og indleveret til Selskabet, hvor den i mødet den 7. november 1856 forelagdes af sekretæren. Efter en bekræftelse af, at arbejdet var fuldført, blev det trykt i »Oversigt« 1856, s. 239–46.

RASK, RASMUS KRISTIAN, 1787–1832. Bibliotekar ved universitetsbiblioteket i København, professor i orientalske sprog ved Københavns Universitet, medlem af Selskabet 1825.

MSK. »Specimen Etymologici Danici«. (Fig. 29).

8 sider 4to på latin, sign. Erasmus Rask, dat. København i februar 1824.

Tanken om at anvende den islandske filolog Jón Ólafsons (den yngre, 1731–1811) Supplement til Johan Ihre's Glossarium Suio-Gothicum (se side 84) som fundament for et »Etymologicum Danicum« opstod i Selskabet 1824, da P. E. Müller i Selskabets møde den 5. marts fremlagde Rasmus Rasks brudstykke af et dansk Etymologicum. Selskabet fandt intet at erindre mod planen om udførelsen af et Etymologicum, og i de følgende tre år arbejdede Rask på ordbogen, betalt af

Summi Sept 1
Rationes Insuperiorum Firmum de
Cremento acrio aqua dulcis et salza.
causa nova veraque, aucta atque suppleta
Auctore Augurio Ancheran

Imminis quotannis et decretere in contingende ad
infulis agrum, ut decimis rivam et dulcem,
fontes paludes et flumena, res est spectata et
nota etiam rusticis, et hominibus invidiosis
et asperantur trahit temporis paludes,
arefunt rivi, flumina navium patriam memora
patientia, paulatim aridantur, et ejusdem, ac arida,
magnitudinis navigia ferre occurrunt.
Marinam vero et salzam, ut dicimus, aquam in
ipso oceano quotannis diminui, hypothesis est, et
sententia nostra, primum tempore a doctis et de
legentibus scriptatoribus et rimatoribus natura
inventu, observata et habitata, est indolens et in
cumentis falli nequeis, tam in diurnis eruditionum
passim proceduntibus, quam in primis, cui pro
pria ista laus est, in oculis Societatis Sackia
actis publicis ita firmata et corroborata, ut jam
non amplius verum sit dubitabile, aquas terra
marique quotannis imminui.
Unicum est, quod in hac materia necessarium duxi
pluribus explicare atque illustrare, nempe casu

Fig. 28, side 87.

Erik Pontoppidan, msk. side 1.

unde incertum manebit utrum pro matre an filia habenda sit, sed latius propagata invenitur haec familia: dicitur nempe aurum rossice золото, polon. mekatkesi admodum frequenti złoto (pro złoty) item verbum pro. alocie germ. vergoldet inauri. Transitus litterarum slavon. z & ž in nostras byzoes-latinas g, c, x frequens est, ex. c. zerno - Kjerne Korn, gramina, znaju - isl. jonai, kná anglos. cnave, gnovi; beresa - germ. Birne, betula; roz - rus. qerm. Brocken secale; lezu - germ. liege, gr. λεγομαι (apud Homerum); pol. loze - isl. lega, gr. lexos α-λοχος &c. ita ut de identitate harum vocum haud facile dubitaverim, praesertim reputans το Silber, germ. Silber, mæsoq. сидѣ etiam rossice серебр-о, polonico (adhibita metathesi solita) brębr-о evidenter cognatum, immo idem ipsum esse. An vero graecorum χρυσ-ος ejusdem sit familia, haud certe ausim asserere, etiam non absurdus videtur qui hoc suspicatus fuerit; litteram z scilicet pro l nostro adhiberi & transponi luculenter testatur nuper allatum pol. brębr-о pro sebr-о; si vero ad eandem analogiam pro χρυσος, χυδ-ος restitueris; ceteri litterarum transitus (inter χυδ-ος et mæsoq. γυδ) frequentissimi sunt in hisce linguis: φ, δ χ sunt apud nos b, d, g, v. gr. φερειν bera, δυρα dya, εχειν ega; σ vero post consonantem fit regulariter apud praesogothos z apud nos d, ex. c. χερβος - mæsoq. дирда, germ. erde terra; αδρος germ. Wald saltus.

Hafnise in Febr. 1824.

ERASMUS RASK.

Fig. 29, side 87.

Rasmus Rask, msk. side 8.

Selskabet. I 1825 blev Rask medlem af Selskabet, og efter få års forløb synes han at have opgivet arbejdet.

Msk. uden titel.

54 sider 4to og halvark på latin, usign., udat.

Manuskriptet behandler ord fra hele alfabetet. Det blev henlagt mellem Ordbogskommissionens ordsamlinger, og først i 1936 blev det atter identificeret. Manuskriptet er utrykt.

Arbejdet er omtalt senere i et par breve fra og til Rask. Det er nævnt i en inventarieliste af C. Molbech fra 1843.

Litt. Molbech s. 467, anm. 378; Lomholt III. s. 205–15; Erslew II. s. 630–39. 1847; II. s. 746–47. 1864; DBL XIX. s. 180–94. 1940.

RINK, HINRICH JOHANNES, 1819–93. Dr. phil., senere inspektør i Sydgrønland, direktør for den kongelige grønlandske handel i København, medlem af Selskabet 1864.

Msk. »Om den geognostiske Beskaffenhed af Uperniviks Distrikt i Nordgrønland, af H. Rink, Godhavn paa Disko i Vinteren 1848–49.« (Fig. 30).

29 sider fol. med 1 kort og 6 figurer med farver, udat.

Manuskriptet er stilet til Selskabet, og det fremlagdes af J. G. Forchhammer i mødet den 14. december 1849. Samtidig besluttede Selskabet at støtte en ansøgning fra Rink til regeringen om forlænget ophold i Grønland, og der bevilgedes i marts 1850 500 Rbd. dertil. Der nedsattes en komité til bedømmelse af afhandlingen, men der synes ikke at foreligge nogen udtalelse derom (jvfr. »Oversigt« 1849, s. 117).

Litt. Erslew II. s. 809–12. 1864; DBL XIX. s. 560–64. 1940.

RINK, HINRICH JOHANNES (se foran).

Msk. »Udsigt over Nordgrønlands Geognosi især med Hensyn til Bjergmassernes mineralogiske Sammensætning, af H. Rink.« (Fig. 31).

38 sider folio (uden figurer), udat.

Afhandlingen blev i Selskabets møde den 5. marts 1852 henvist til et udvalg, der anbefalede den til trykning i »Skrifter«. Trykt i »Skrifter, naturv. og math. Afd.« 5. rk. bd. III. side 71–98, 1853 med 3 figurer (jvfr. »Oversigt« 1852, s. 202–03).

I samme bind af »Skrifter« er trykt en anden afhandling af Rink »Om den geographiske Beskaffenhed af de danske Handelsdistrikter i Nordgrønland«. Denne blev fremlagt i Selskabets møde den 19. december 1851 og i det følgende møde den 9. januar 1852 antaget til offentliggørelse. Samtidig fik Rink tildelt Selskabets sølvmedaille for denne afhandling (»Oversigt« 1852, s. 125–26).

SCARAMELLA, ANTONIO, Bjergværksingeniør, Venezia.

Msk. »Schiarimenti alla Scoperta, della Paralizacione del Ferro all'Ago-Magnetico ed alle Bussole indeclinabili del 1816. Ad uso della Geodesia e della Nautica del Geometra Antonio Scaramella di Venezia.«



Fig. 30, side 90.
H. J. Rink, kort.

18 sider 4to med 3 kolorerede tavler (nr. II-IV), udat., Manuskriptet bærer mottoet:
Facile est inventis addere.

Msk. (dansk oversættelse) »Oplysninger til Opdagelsen af at tilintetgiøre Jernets Virksomhed paa Magnetnaalen og paa de uvarierende Kompasser af Aaret 1816 til Brug ved Geodesien og Nautiken af Geometeren Antonio Scaramella af Venedig.«

7 sider 4to. Omtaler bl.a. breve fra 1817 til 1819.

I Selskabets møde den 10. januar 1817 meddelte H. C. Schumacher en beretning om Scaramellas opdagelse, »at en Magnetnaal skulde beskyttes mod alt fremmed Jerns og Magneters Virkning, naar man indesluttede den i en Jerndaase af blødt Jern«. Schumacher ønskede en kommission nedsat til undersøgelse af sagen. På foranledning af P. J. Wleugel anstillede admiralitetet forsøg med magneten. Også E. N. Viborg udførte nogle forsøg, men det lykkedes ikke for ham at finde noget jern til en kasse, som ikke påvirkede magnetnålen. I mødet den 10. marts 1820 optoges sagen igen, og H. C. Ørsted forelæste nogle efterretninger indsendt af P. Løvenørn. P. J. Wleugel mente, at forsøgene ikke kunne bekræfte opdagelsen (jvfr. »Oversigt« 1819–20, s. 2–3).

Litt. Cicogna 1847. s. 721. nr. 5331.

SCHERK, HEINRICH FERDINAND, 1758–1885. Professor i Kiel.

Msk. »Bemerkungen über die kleinste Fläche innerhalb gegebener Grenzen. Vom Prof. H. F. Scherk in Kiel.«

35 sider 4to, udat.

Manuskriptet er en fortsættelse af forfatterens trykte arbejde »De proprietatibus superficiei, quæ continetur æquatione $(1 + q^2) r \div 2pqs + (1 + p^2) t = 0$ «, 1831. Denne afhandling blev i 1831 prisbelønnet af det Fürstl. Jablonowskische Gesellschaft der Wissenschaften i Leipzig, og et eksemplar deraf blev fremlagt i Selskabets møde den 29. november 1833.

Alberti anfører, at afhandlingen er trykt i Journal für Mathematik XIII, 1835.

Litt. Pogg. II. 1863. s. 791–93; III. 1898. s. 1183; Alberti II. 1868. s. 325–26.

SCHIERN, FREDERIK EGINHARD AMADEUS HØST, 1816–82. Professor i historie ved Københavns Universitet, medlem af Selskabet 1859.

Msk. 2 originale tegninger af drager. (Fig. 32).

I Selskabets møde den 2. december 1859 holdt Schiern foredrag »Bemærkninger angaaende de af Kong Sigurd Jorsalafarer paa Sophiekirken i Konstantinopel opsatte Dragefigurer«. Afhandlingen er trykt i »Oversigt« 1859, s. 145–62 med reproduktion af de to tegninger.

Litt. Erslew III. s. 45–46. 1853; DBL XXI. s. 120–23. 1941.

SCHIFTER, ANDREAS, 1779–1852. Kaptajn i marinen, fabrikmester ved Holmen, senere viceadmiral, medlem af Selskabet 1829.

Msk. »Almindelig Oversigt over Fremgangen ved den Artesiske Brøndboring paa Nye-holm ved A. Schifter.«

28 sider folio med 2 udslagstavler, indbundet.

I beretningen er indheftet 1 brev, dat. 20. februar 1839, med forklaring til den ene af tavlerne.

Oversigten giver en samlet beretning om arbejdets gang i årene 1831–37 incl., grundet på de årlige beretninger til Selskabet. Uddrag af disse beretninger er trykt i »Oversigt« 1832–33, 1833–34 og for hvert af årene 1842–47 incl. Selskabets andel i boringen afsluttedes 1848.

Litt. Molbech; s. 480–83; Lomholt III. s. 343–59; DBL XXI. s. 125–27. 1941.

SCHMIDT, DAVID PETER HERMANN, 1770–1856. Apoteker i Sønderborg.

Msk. Om metaltermometre.

6 sider 4to med 5 figurer, sign. D. Schmidt, udat.

Manuskriptet er ikke omtalt i Selskabet.

D. P. H. Schmidt har udgivet flere farmaceutiske arbejder (o. 1803–22).

Litt. Lübker-Schröder II. 1830. s. 511–12; Alberti II. 1868. s. 341; Pogg. II. 1863. s. 817–18; E. Dam og A. Schæffer: De danske Apotekers Historie I. 1925. s. 593–94.

VON SCHMIDTEN, HENRIK GERNER, 1799–1831. Løjtnant, senere professor i matematik ved Københavns Universitet, medlem af Selskabet 1825.

Msk. »Bidrag til Differentialæqvationernes Theorie.«

31 sider 4to, usign., udat.

Msk. »Bidrag til Differentialæqvationernes Theorie – ved Henrik Gerner Schmidten.« 17 sider 4to, udat.

Afhandlingen er omtalt i Selskabets møde den 26. februar 1819, og den 9. juli s.å. fik forfatteren tildelt Selskabets sølvmedaille og indtil 200 Rbd. til hjælp til trykningen på fransk.

Afhandlingen er omtalt i »Oversigt« 1818–19. s. 6–7, hvori nævnes, at skriftet allerede er udkommet under titel »Théorie des équations linéaires«.

I forhandlingsprotokollen for Selskabets møde den 3. december 1819 er nævnt: »Lieut. v. Schmidten tilsender Selskabet sit Skrift Recherches sur le calcul intégral aux équations linéaires (Copenh. 1819), hvilket af Selskabet er bleven billiget, og hvis Tryk af samme er bleven understøttet«.

Litt. Erslew III. s. 80–81. 1853; III. s. 83–84. 1868; DBL XXI. s. 271–72. 1941.

VON SCHMIDTEN, HENRIK GERNER (se foran).

Msk. »Fortsatte Undersøgelser om de lineaire Æqvationer, ved Henrik Gerner Schmidten. den 8de Decbr 1819.«

34 sider 4to.

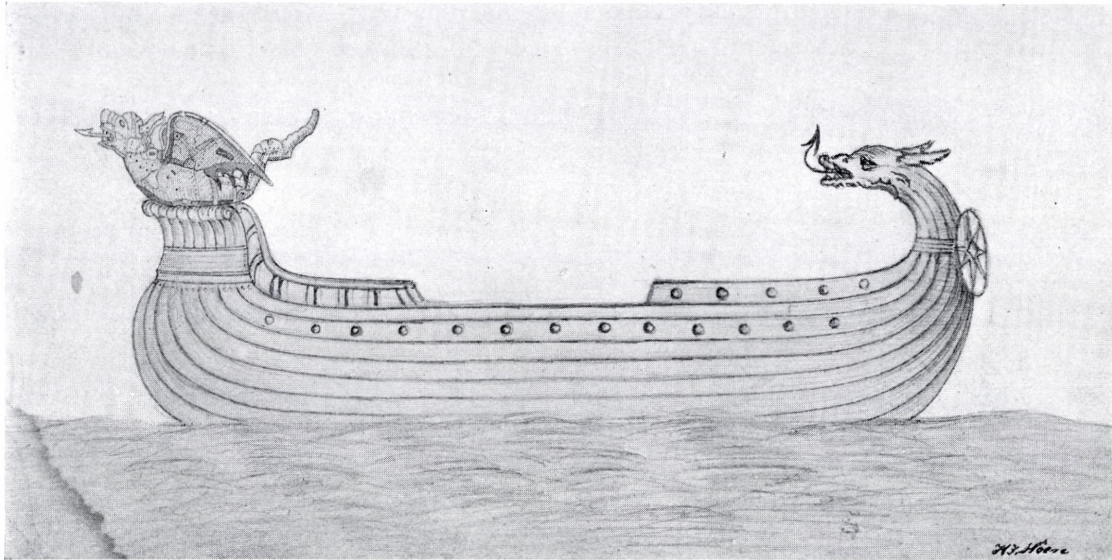

Fig. 32, side 92.
F. E. A. H. Schiern, tegning.

Afhandlingen blev forelagt i Selskabets møde den 17. december 1819 og henvist til den matematiske klasse. Der synes ikke at foreligge nogen bedømmelse, og afhandlingen er formentlig utrykt.

VON SCHMIDTEN, HENRIK GERNER (se foran).

Msk. »Undersøgelser om Differentialæquationerne af 1ste Orden – overgivet Det Kongelige Danske Videnskabers Selskab den 6te Januar 1820 af Henrik Gerner Schmidt.«

28 sider 4to.

Afhandlingen blev forelagt i Selskabets møde den 7. januar 1820 og henvist til den matematiske klasse. Der foreligger ingen bedømmelse deraf, og afhandlingen er formentlig ikke trykt.

SCHRÖDER, W., Tekniker, Eutin, Oldenburg.

Msk. Om matematiske betragtninger over forskellige legemers bevægelse i en vædske. 4 sider folio på tysk, sign. W. Schröder, dat. Eutin, Grossh. Oldenburg, den 27. august 1852.

Manuskriptet blev fremlagt i Selskabets møde den 5. november 1852, men omtales ikke yderligere.

SCHUMACHER, CHRISTIAN ANDREAS, 1810–54. Premierløjtnant, senere skovrider i Åbenrå skovdistrikt.

Msk. »Beretning til det Kongelige danske Videnskabernes Selskab om en indledt Undersøgelse for at bestemme Isens Varmeledningsevne; saavel som Beretning om de til Basis tjenende almindelige og specielle Thermometer-Undersøgelser; samt om Forarbejder, tjenende til fremtidige Bestemmelse af faste Legemers lineare Forandring for saavidt denne er en Function af Temperaturen; af C. A. Schumacher.«

59 sider 4to indb. med 4 figurer, sign. Schumacher, dat. København den 16. december 1846.

Manuskriptet var indsendt til Selskabets møde den 8. januar 1847, hvori det henvistes til udtalelse af det samme udvalg, som nedsattes for at tage stilling til Schumachers ansøgning i 1845 om en bevilling til fortsatte undersøgelser over isens udvidelse ved varmen. Hertil bevilgede Selskabet 150 Rbd. i 1845 og 1847. Den da afgivne udtalelse fra udvalget er indført i det i 1846 indsendte ovenanførte manuskript side 3–4 (trykt i »Oversigt« 1845. s. 135–36).

Schumacher indsendte senere flere beretninger om sine fortsatte undersøgelser. Disse blev fundet i sekretæren, H. C. Ørsteds dødsbo, og i februar 1854 anmodede Schumacher om, at de måtte udgives af Selskabet. Udgivelsen fandt imidlertid ikke sted, da forfatteren døde samme år. I 1842 modtog Schumacher Selskabets sølvmedaille for et instrument til at tælle svingninger af en tonende streng (jvfr. »Oversigt« 1842. nr. 5. s. 65–66).

Litt. Erslew III. s. 113–15. 1868; DBL XXI. s. 427–28. 1941; V. Richter: Den danske Landmilitæretat 1801–94. s. 227; Pogg. III. 1898. s. 1221.

SCHUMACHER, CHRISTIAN ANDREAS (se foran).

Msk. Betragtninger over iagttagelser som formentlig vil oplyse nogle momenter af jordklodens fysik, navnlig angående plantegeografien.

10 sider 4to og 5 sider bilag, sign. C. A. Schumacher, dat. Vesterlund den 12. november 1852.

Manuskriptet var indsendt til Selskabets møde den 19. november 1852 og henvist til bedømmelse (jvfr. bemærkninger til foregående manuskript).

SCHÜTZE, GOTTFRIED, 1719–84. Professor ved gymnasiet i Altona, senere professor i teologi ved Københavns Universitet og professor i historie og græsk i Hamburg, indenlandsk medlem af Selskabet 1750, overført til udenlandsk medlem mellem 1770 og 1777.

Msk. »De Superstitiosa lunae obscuratae obseruatione priscis Celtis sollemni eiusque natalibus ex antiquitatibus Danicis quam rectissime repetendis commentatio Godofredi Schütze.« (Fig. 33).

38 sider 4to, udat.

Manuskriptet er ikke omtalt i Selskabet og synes ikke at være trykt.

Litt. ADB 33. s. 142–43.

De
Superstitiosa lunae obscuratae observatione
priscis Celtis sollemni
eiusque natalibus ex antiquitatibus Danicis
quam rectissime repetendis
Commentatio,
Godofredi Schütze.

Summa dicendorum.

Danorum antiquitates plurimum lucis adfundunt Celtarum anti-
quitatibus § I. exemplum sistimus superstitiosam lunae obscuratae
observationem § II. Celtæ lunam verecundius colebant § III.
Simulacrum fœmæ eiusdem non admisisse videntur § IIII.
Sexum numinis masculinum declarat Edda § V. Cœca persuasione
abrepti Celtæ quasunque lunae vicissitudines perstrutabantur § VI.
Lunam igitur crescentem cum cura notabant § VII. qua superstitione
Romani etiam et Græci percussi reperuntur § VIII. Maxime vero
decreascentem et obscuratam observabant lunam § VIII. Superstitionis
suspicio non cadit in Druidas sed in imperitam multitudinem § X.
conspirant rursus Græcorum et Romanorum instituta § XI. Nates superstitionis non sunt
repetendæ ex Græcis coniecturis § XII. neque ex Græcorum
et Romanorum annalibus § XIII. quamvis enim Celtæ magicis
artibus nimium indulsissent § XIII. et mulieribus in primis
fatidicis incantamentorum adhaereat matula § XV. rectius fœmæ
fator patrios consulamus § XVI. Edda Snorronis fingit lupum lunam
omni devoraturum § XVII. meticulosam inde lunæ fugam, quam
suspectatur profanum vulgus, omnium commodissime interpretamur
§ XVIII. recentiora priscae superstitionis in Oriente vestigia § XVIII. Epilogus § XX.

Fig. 33, side 96.

Gottfried Schütze, msk. side 1.

SCHÄFFER, JACOB CHRISTIAN, 1718–90. Botaniker, superintendent i Regensburg.
Msk. »Auszug aus D. Jacob Christian Schäffers Erfolg der Versuche die Saamenwolle
der Schwarzpappel und des Wollengrasses wirthschaftsnützlich zu gebrauchen.
Der Chur Fürstl: Academie zu München eingesandt 1761.«

7 sider 4to.

Manuskriptet er ikke omtalt i Selskabet.

Litt. Pogg. II. 1863. s. 768–69; UB 2 har et stort antal arbejder af forfatteren.

SCHÄFFER, JACOB CHRISTIAN (se foran).

Msk. »D. Jacob Christian Schäffers vorläufige Nachricht von ferneren Versuchen aus
anderem Zeuge als den gewöhnlichen Hadern oder Lumpen Pappier zu machen.«

7 sider 4to, udat.

Manuskriptet er ikke omtalt i Selskabet.

SCHÄFFER, JACOB CHRISTIAN (se foran).

Msk. »D. Jacob Christian Schäffers Nachricht von den dritten und vierdten Versuche
aus Pappelwolle Pappier zu machen.«

7 sider 4to (med papirprøver), dat. Regensburg den 1. august 1764.

Med manuskriptet følger et brev (5 sider) fra J. Drewsen, dateret Strandmøllen den 31.
december 1764.

Manuskriptet er ikke omtalt i Selskabet.

I Luxdorps dagbøger er om Selskabets møde den 30. november 1764 meddelt: »Læst
Schæffers Forslag om Papir af adskillig anden Materie end Klude.«

SEEHUS, HANS MICHAËL, 1734–84. Født i Bergens stift, student fra Bergens skole, senere
sognepræst i Århus amt.

Msk. »Beskrivelse af de 2de Veye, som giennem adskillige Field-Dale gaaer over den
store Bierg-Ryg fra og til Guldbrands-Dal i Aggershuus- og Nordfiord i Bergens-
Stift, tilligemed Observation af og Reflexion over et og andet, som her forekom-
mer.« (Fig. 34).

20 sider 4to med 1 kort samt brev (4 sider) til J. L. Holstein, sign. Hans Michaël Seehus,
dat. København den 13. februar 1760.

Manuskriptet er ikke omtalt i Selskabet.

Litt. Ehrencron-Müller VII. s. 317–18. 1929.

SIMONSEN, CHRISTIAN FERDINAND, 1784–1857. Tidligere distriktskirurg i Skagen og
Hjørring, fradømt sit embede 1820.

Msk. »Comparatio plantarum inter ac animalia instituta per C: F: Simonsen. Havnæ
1821.«

8 sider 4to på latin.



Fig. 34, side 98.
H. M. Seehus, kort.

Afhandlingen blev i Selskabets møde den 19. januar 1821 henvist til bedømmelse. Den fandtes at være uden værdi. Forfatteren ønskede i øvrigt at blive medlem af Selskabet. Af samme forfatter udkom en piéce med titel »Sammenligning imellem Planterne og Dyrene«, København 1820.

Litt. Erslew III. s. 174. 1853.

SPARREVOGN, ANDERS CHRISTIAN, ca. 1756–1820. Urmager, København.

Msk. om opfindelsen af et ur: »En Militair og Musikalsk Tidmaaler«.

4 sider folio, sign. A. C. Sparrevogn, dat. Christianshavn den 10. maj 1815.

Sparrevogns beretning forelagdes Selskabet i mødet den 12. maj 1815, i hvilket en komité nedsattes til at udtale sig. En rapport blev afgivet i mødet den 26. maj s.å., og Sparrevogn anbefaledes til fortsat kongelig understøttelse.

Sparrevogn havde allerede tidligere gjort flere opfindelser, således forelagdes i Selskabet i 1805 et log-ur (se side 72). Se også under: Løvenørn, Poul. Endvidere skal nævnes hans beskrivelse af et metaltermometer (trykt i »Efterretninger fra Selskabet for indenlandsk Konstflid« bd. 1. s. 361–67); et instrument til at undersøge metalstreges elasticitet; en indretning til at prøve indflydelsen af varme på forlængelsen af glas og forskellige træarter, m.fl.

Litt. Erslew III. s. 204. 1853; Kbh. Vejviser 1819 og 1820: boende Tornebuskegade 159; Stadsarkivet: Borgerskab som urmager i København 1781.

STEENSTRUP, JOHANNES JAPETUS SMITH, 1813–97. Lektor i mineralogi og botanik ved Sorø Akademi, senere professor i zoologi ved Københavns Universitet og bestyrer af Zoologisk Museum smsteds., medlem af Selskabet 1842, dets sekretær 1866–78.

Msk. Brev vedrørende »Bidrag til Kundskaben om Indvoldsormenes Forplantelse og Udvikling, deres frie Liv udenfor de Organismer, i hvilke de tilbringe de længere Perioder af deres Liv, ligesom ogsaa vigtige Vink om et Opfostringsforhold, der synes at være meget almindelig udbredt i alle de lavere Afdelinger af Dyreriget.« 7 sider 4to, sign. Japetus Steenstrup, dat. Sorø den 1. februar 1842.

Brevet blev efter forfatterens anmodning i forsegle stand henlagt i Selskabets kasse. Det ses ikke, hvornår brevet er åbnet eller tilbagesendt.

I juli 1842 udkom Steenstrups afhandling »Om Forplantning og Udvikling gennem vekslede Generationsrækker, en særegen Form for Opfostringen i de lavere Dyrklasser. Udgivet som Indbydelsesskrift til Examen Artium og den offentlige Skole-Examen ved Sorøe Academie i Juli 1842.« Kbh. 4to. Dette meget anerkendte skrift udkom i flere oversættelser.

Litt. Ragnar Spärck: Japetus Steenstrup. Københavns Universitets festskrift 1948, s. 22–23; Erslew III. s. 224–27. 1853; III. s. 250–55. 1868; DBL XXII. s. 464–74. 1942.

STEENSTRUP, JOHANNES JAPETUS SMITH (se foran).

Msk. »Om en ny Art af Blæksprutter, *Dosidicus Eschrichtii*.«

5 sider 4to, usign., udat.

Foredrag i Selskabets møde den 6. februar 1857. Trykt i »Oversigt« 1857. s. 11–14.

STEENSTRUP, JOHANNES JAPETUS SMITH (se foran).

Msk. »Nye Oplysninger om *Philichtys Xiphiae* Stp.«

9 sider 8vo, usign., udat.

Foredrag i Selskabets møde den 19. december 1862. Trykt i »Oversigt« 1862, s. 227–32.

Afhandlingen er en fortsættelse af det arbejde, som blev trykt i »Oversigt« 1861, s. 295–305 om samme emne.

STEENSTRUP, JOHANNES JAPETUS SMITH (se foran).

Msk. Udkast til tale i Selskabet for J. N. Madvig den 11. januar 1884 i anledning af Madvigs 50-års jubilæum som medlem af Selskabet.

6 sider 4to, usign., udat.

Manuskriptet er i 1950 modtaget fra Zoologisk Museum.

STOUTZ, Sous-Inspecteur des Mines en France, Paris.

Msk. »Mémoire pour servir à l'histoire naturelle de la Bohème ainsi qu'à celle des basaltes.«

36 sider folio. Følgebrev sign. Stoutz, dat. Paris den 25. oktober 1786.

I Selskabets møde den 9. februar 1787 fremlagdes manuskriptet samt to trykte piécer og en kasse med lava. De henvistes til M. Th. Brünnich, der i en udtalelse den 27. april s.å. fandt det tilsendte uden interesse for Selskabet.

Stoutz havde tidligere haft forbindelse med Selskabet, hvorom forhandlingsprotokollen for 18. februar 1785 beretter følgende: »Endelig meldte han (sekretæren) at et Brev til Herr præses var indløbet under 19. Nov. 1784 fra en fransk Capt. Stoudt dateret Chemnitz i Ungarn, som tilbyder sin Correspondance som Metallurgist og offererer adskillige mineralier og afhandlinger i haab, at blive agreeret som Medlem, hvorom Secretairen skulde udbede sig Societetets resolution.« Det ses ikke, at nogen resolution kom til at foreligge.

På manuskriptet »Mémoire . . .« betegner Stoutz sig som »correspondant de l'académie royale des sciences à Turin.«

STOUTZ (se foran).

Msk. »Quelques vues sur l'Institution des Écoles des mines, accompagnées d'un projet d'une machine pour la préparation des minerais.«

11 sider folio med 1 koloreret tavle (6 figurer). Følgebrev og oplysninger som foran.

TESTRUP, CHRISTEN SØRENSEN, 1685–1761. Ejer af gården Vesterris i Viborg stift, herredsfoged i Rinds og Gislum herred, kancelliråd.

Msk. »Kort Beskrivelse om Nordlysed, hvor udj kortelig viises: 1) at dette Luftsikin har stedse været til, ja end og i de ældre tider at være seet i de Sydligere Lande i Evropa. 2) Hvad Meeninger mand der om i forige tider haver haft. 3) Hvad Nordlysed egentlig er. Forfatted af C: Testrup.« (Fig. 35).

49 sider 4to, udat.

Manuskriptet har tilegnelsen »det Kongelig Høilærde Societet i Kiøbenhavn. underdanigst Tilskreved af C: Testrup«.

I indledningen kalder forfatteren sig »en gamel ringe Philosophus«, og han taler om »min over 60 aars lange erfarenhed«.

I manuskriptet omtales bl.a. Nordlys »nu sidstleden 29 Sept: 1757« og »nu sidste 29 dec: 1757«.

Manuskriptet er ikke omtalt i Selskabet.

Litt. Trap. 5. udg. bd. 19 (VII. 1). 1962. s. 276; Ehrencron-Müller VIII. s. 172–73. 1930; DBL XXIII. s. 431–32. 1942.

TESTRUP, CHRISTEN SØRENSEN (se foran).

Msk. »Om Jordens Størelse.«

12 sider folio med 1 dobbelttavle, sign. C. Testrup, dat. »forfatted 1760«.

Med manuskriptet fulgte et brev til J. L. Holstein, Selskabets præses, dateret Westeriis den 2. august 1760, sign. C. Testrup, hvori han anmoder om Selskabets udtalelse, »førend ieg giver min Danske Styrmands Bog for Lyset«. Denne Styrmandsbog udkom ikke, skønt den første del var færdig til tryk i 1759.

Manuskriptet er ikke omtalt i Selskabet.

THORGERSEN, ANDREAS, 1720–?. Provst, sognepræst til Garde og Bessestæds menigheder, vest for Reykjavík.

Msk. »Meteorologiske Observationer pro Anno 1773.«

12 sider folio, usign., udat.

Følgeskrivelse til Hielmstjerne fra justitsråd, assessor i bjergværksdirektoriet Andreas Holt, 1729–84, Kongsberg den 14. januar 1775.

Der er ikke angivet noget sted for observationerne, som i øvrigt omfatter barometerstand, temperatur, vind m.m.

Thorgersen er ikke omtalt i Selskabet.

Litt. H. Ostermann: Norske teologiske kandidater ca. 1690–1754. 1945 s. 144.

THORLACIUS, BØRGE RIISBRIGH, 1775–1829. Professor i latin ved Københavns Universitet, etatsråd, medlem af Selskabet 1810.

Msk. »Den antike Fortælling om Herkules paa Skielvejen, en Afhandling af B. Thorlacius, forelæst i Det Kongelige Danske Videnskabs-Selskab d. 20. Marts 1829.« (Fig. 36–37 samt figur på titelblad).

77 sider 4to indb. med 4 (5) tavler.

Kort Beskrivelse
om
Nordlysene,
gør en iij Kortelig Kijsed:

1. at de de Luftskier har stude værdt hi, ja
end og i de ældre tider at være stude i
Hydligere Lande i Europa.
2. Good Morningen mand troos i forige
tider gaver gaff.
3. Good Nordlysene egentlig er.

Soufattet af

C. Testrup.

Fig. 35, side 102.
C. S. Testrup, msk. side 1.

Forfatteren døde få måneder efter forelæggelsen af manuskriptet i Selskabet, og det blev ikke trykt. En kort beretning om indholdet findes i »Oversigt« 1828–29. s. 32–34.

Thorlacius' forfatterskab var meget omfattende. Nogle arbejder blev forelagt i Selskabet, og to blev trykt i »Skrifter«.

Litt. Erslew III. s. 353–59. 1853; DBL XXIII. s. 616–18. 1942.

THORSTEINSSON, JÓN, 1794–1855. Landfysikus, Island, dr., justitsråd.

Msk. »Meteorologiske Observationer anstillede i Byen Reikevig i Island i Sommeren 1820.«

2 sider folio, sign. I. Thorsteinsen, dat. Reikevig den 1. august 1820.

Observationerne udførtes med et barometer og et termometer, udlånt af Selskabet. En del af forfatterens observationer er trykt i »Collectanea Meteorologica«, udgivet af Selskabet 1839.

Litt. Lomholt III. s. 154–55; UB 2. Biogr. D. 14561; Erslew III. s. 368–70. 1853; III. s. 421–22. 1868.

TORGENSEN, ALBERT R. Dr. med., Clarkfield, Minnesota, U.S.A.

Msk. »Midē'wiwin eller Det ophøiede Medicinske Selskab hos Ojibway Indianerne.« Bind I 100 sider; bind II 99 sider; bind III 34 sider. Indbundet in 4to med mange figurer og nodeeksempler samt 17 tavler, udat.

Manuskriptet blev i Selskabets møde den 29. april 1898 henvist til udtalelse af et udvalg.

Manuskriptet viste sig at være en oversættelse af W. J. Hoffman's afhandling »The Midē'wiwin or »Grand Medicine Society« of the Ojibwa«, trykt i »Seventh Annual Report of the Bureau of Ethnology to the Secretary of the Smithsonian Institution 1885–86«, Washington 1891.

Den trykte tekst er på få steder forkortet, men i øvrigt uforandret. Manuskriptet til den danske oversættelse blev henlagt i Selskabets arkiv.

TROJEL, FRANTS WILHELM, 1746–1819. Kgl. inspektør ved de nye indretninger i Odsherred 1781, forvalter over det kgl. Odsherredske gods 1791, afsked 1809, derefter bosat i København.

Msk. »Om et prægtigt Luftsyn, seet udi Odsherred ved Issefiorden den 6te Septbr. 1807.« (Se side 106).

3 sider folio, sign. Trojel, dat. København den 24. oktober 1814.

Manuskriptet er ikke omtalt i Selskabet.

Litt. Erslew III. s. 402–04. 1853; DBL XXIV. s. 290–91. 1943.

TROJEL, FRANTS WILHELM (se foran).

Msk. »Om Oprindelsen af ect Steen-Produkt Silex anholtianus kaldet.«

2 sider folio, sign. Trojel, dat. København den 25. oktober 1814.

Manuskriptet er ikke omtalt i Selskabet.

Den
antikke Fortælling
om
Herkules paa Skielvejen

en Afhandling
af
B. Thorlacius.

forelæst i
Det Kongelige Danske Videnskabs-Selskab
d. 20. Marts

1829.

Fig. 36, side 102.

B. R. Thorlacius, msk. side 1.



Fig. 37, side 102.

B. R. Thorlacius, tavle IIb.

TROJEL, FRANTS WILHELM (se foran).

Msk. »Undersøgelse af de Gamles Mening om Aarsagerne til de to forskjellige Kjønns Frembringelse under de Levende Dyrs Parning.«

6 sider folio, sign. Trojel, dat. København den 28. oktober 1814.

Manuskriptet er ikke omtalt i Selskabet.

TROJEL, FRANTS WILHELM (se foran).

Msk. »Om et prægtigt Luftsyn seet i Odsherred ved Iisefjorden den 6te September 1807.« (Se side 104).

6 sider folio, sign. Trojel, dat. København den 17. februar 1816.

Manuskriptet er ikke omtalt i Selskabet.

TROMMSDORFF, JOHANN BARTHOLOMÄUS, 1770–1837. Professor i kemi i Erfurt, udenlandsk medlem af Selskabet 1796.

Msk. »Über die Verbindungen der oxygenisirten Salzsäure mit der Kalkerde, Talkerde und Thonerde.«

16 sider 4to med 1 figur, sign. D. Johann Bartholmae Tromsdorff, udat.

Afhandlingen er ikke omtalt i Selskabets forhandlinger, men manuskriptet er trykt med titel »Om den oxygenerede Saltsyres Forbindelse med Kalkjorden, Talk- og Leerjorden« i »Skrifter«, ny saml. bd. V. s. 391–401. Kbh. 1799 og på tysk i »Abhandlungen« bd. I. 2. s. 38–52. 1798–1800.

Litt. Pogg. II. 1863. s. 1136–38.

URSIN, GEORG FREDERIK KRÜGER, 1797–1849. Observator ved universitetsobservatoriet i København, senere professor i matematik ved kunstakademiet, medlem af Selskabet 1829.

Msk. »Den Barkerske Komettavle beregnet for hvert Minut af den sande Anomalie. Det Kongelige Danske Videnskabers Selskab forelagt allerærbødigst af Dr. Georg Fr. Ursin.« (Fig. 38).

10 sider folio og 92 sider tabeller folio indb. Endvidere 4 sider 4to af en tysk oversættelse af en lille del af teksten, udat.

Afhandlingen blev i Selskabets møde den 3. juni 1825 henvist til den matematiske klasse. I november s.å., samtidig med at forfatteren indsendte sine logaritmetabeller til Selskabet, forlangte Ursin en udtalelse om komettavlen. Denne blev afgivet i juni 1828, og Selskabet fandt tavlens bekendtgørelse nyttig. Manuskriptet blev dog ikke trykt. Det følgende år 1829 blev Ursin medlem af Selskabet.

Litt. Erslew III. s. 435–40. 1853; III. s. 510–11. 1868; DBL XXIV. s. 555–56. 1943; Pogg. II. 1863. s. 1161–62.

USSING, JOHAN LOUIS, 1820–1905. Professor i klassisk filologi og arkæologi ved Københavns Universitet, medlem af Selskabet 1851.

5) Det er bekendt, at en cubisk Equation af følgende Form

$$x^3 - px = q$$

skal løses sig og løse, med et enkelt

$$p = \frac{3}{4}r^2, q = \frac{1}{2}r^3 \cos \omega$$

kan følges

$$r = \sqrt{\frac{4}{3}p}, \cos 3\omega = \frac{4q}{r^3}; x = r \cos \omega$$

Indledt er denne Løsning kun mulig naar p er en positiv Nørrer
 for og tillige $\frac{1}{27}p^3 > \frac{1}{4}q^2$. Determineret grunder sig dog, at vi i
 følgende trigonometriske Capitel fundet i indledt følgende cubiske
 Equation

$$\cos \omega^3 - \frac{3}{4} \cos 3\omega = \frac{1}{4} \cos 3\omega$$

for 3ω og som følger for $\cos 3\omega$ antages at være bekendt, kan med en
 følge.

Ligeledes, hvis vi for de andre Tilfælde, hvor enten $\frac{1}{27}p^3 < \frac{1}{4}q^2$ eller
 Equationens Form er $x^3 + px = q$, fundet endelig i lignende Behandling
 som med trigonometriske, vilde de to Tilfælde med lige Lethed kun
 ses opløst i (saalædes for Lambert*) nemlig, at naar $\frac{1}{27}p^3 < \frac{1}{4}q^2$, oplyses fol-
 gende Equation kunde anvendes

$$\cos \text{hyp } \omega^3 - \frac{3}{4} \cos \text{hyp } \omega = \frac{1}{4} \cos \text{hyp } 3\omega$$

i det den hyperboliske Sinus findes er skoven med 1.

*) Jørgen de den trigonometriske Capitel v. J. H. Lambert Supple-
 menta tabularum logarithmicarum et trigonometricarum. Ol-
 lipson 1798 pag LXIV & 162.

Msk. »Udtog af en Afhandling om Italienernes Deelagtiggjørelse i den romerske Borgerret ved Bellum Sociale.«

7 halvsider 4to, usign., udat.

Foredraget holdtes i Selskabets møde den 5. marts 1852. Uddraget er trykt i »Oversigt« 1852. s. 165–68, selve afhandlingen i »Skrifter« 5. rk. bd. I. s. 361–433. 1852. Ussing lod herefter en lang række afhandlinger offentliggøre i Selskabets publikationer. Litt. Lomholt II. s. 155–56; Erslew III. s. 514–18. 1868; DBL XXIV. s. 583–86. 1943.

VARGAS BEDEMAR, EDOUARDO ROMEO, 1768–1847. Kammerherre, greve, præsident i akademiet i Pisa, senere chef for Statens naturhistoriske Museum i København, mineralog, udenlandsk medlem af Selskabet 1806.

Msk. Beretning om øerne Madeiras og Porto Santos geognosi.

12 sider folio på fransk, sign. Le Chambellan Conte de Vargas Bédémar, dat. Ponte del gada, Ile de S. Michael, Azores, den 28. december 1835.

Beretningen, som var stilet til kongen, blev oplæst af sekretæren, H. C. Ørsted, i Selskabets møde den 22. april 1836. Et kort referat er optaget i »Oversigt« 1835–36. s. 26.

Allerede i 1806 indsendte Vargas Bedemar gennem kammerherre Herman Schubart, kgl. dansk envoyé i Italien, en afhandling til Selskabet, indeholdende mineralogiske efterretninger fra Sardinien, og desuden en samling mineraler fra Sardinien. Afhandlingen blev omtalt i Selskabets møde den 7. november 1806, og det meddeltes, at Schubart ønskede, at Vargas Bedemar måtte vælges til medlem af Selskabet. 14 dage senere blev Vargas Bedemar valgt til udenlandsk medlem og Schubart til æresmedlem af Selskabet.

I 1809 modtog Selskabet fra Vargas Bedemar nogle mineralogiske og metallurgiske bemærkninger fra en rejse 1807–08. Samme år kom han til Danmark fra Frankrig, og i Selskabets møde den 26. januar 1810 forelæste han en afhandling om blyets mineralogiske behandling.

Den indleverede beretning fra 1835 synes ikke at være trykt, men i Lisbôa udkom 1837 »Resumo de observações geologicas feitas em uma viagem a's ilhas da Madeira, Porto Santo e Açores nos annos de 1835 e 1836«, 14 sider 8vo.

Litt. Else Kornerup: Edouard Vargas Bedemar. En Eventyrers Saga. København 1959; Axel Garboe: Geologiens Historie i Danmark. I-II. København 1959; Lomholt I. s. 310–11; Erslew III. s. 460–61. 1853; DBL XXV. s. 128–30. 1943.

WEDEKIND, ANTHON CHRISTIAN. Amtmand, Lüneburg.

Trykt tavle.

»Tabula Waldemari Imⁱ Regis Daniae tam Matris Ingeburgis, quam Reginae Sophiae, originem et cognationem russicam illustrans quam Ill. Societati Regiae Scientiarum Hafniensi junctis probationibus obtulit Antonius Christianus Wedekind. Lüneburgi, non. decemb. MDCCCX. Exempla LX, typis excudenda curavit Fridericus Vieweg, Brunsvici, MDCCCXVI.

Stamtavlen hører til den af A. C. Wedekind indsendte besvarelse af Selskabets prisopgave for 1809. Efter bedømmelsen af besvarelsen bortkom manuskriptet.
Litt. »Oversigt« 1810–11. s. 3; Molbech s. 409, anm. 337; Lomholt II. s. 313–14; ADB. 41. 1896. s. 393.

WEDEL, GEORG WOLFGANG ULRICH, 1755–1831. Forfatter, godsbesidder, Freudenholm bei Preetz.

Msk. »Geschlechtstafel der Grafen von Oldenburg und Delmenhorst vom Zeitpuncte historischer Gewissheiten bis zum Abgange des gräflichen Zweiges unter Anthon Günthern aus Urkunden und gleichzeitigen Schriftstellern verfasst, von Georg Wolfgang Ulrich Wedel.«

2 sider folio, udat.

Msk. »Mängel in der von dem Herrn von Halem* im ersten Theile seiner Geschichte des Herzogthums Oldenburg gelieferten Stammtafel des Oldenburgischen Hauses, gehoben, von Georg Wolfgang Ulrich Wedel.«

23 sider 8vo, udat.

* Gerhard Anton von Halem, 1752–1819, »Geschichte des Herzogthums Oldenburg 1–3, 1794–96. 8vo. Mit Urkunden, Stammtafeln und Kupfern«.

Disse manuskripter er ikke omtalt i Selskabet.

Litt. Hans Schröder und A. H. Kellinghusen: Lexikon der hamburgischen Schriftsteller bis zur Gegenwart 7. 1879. s. 587–88. nr. 4256; Lübker-Schröder I. 1829. s. 49: II. 1830. s. 687–88; Alberti II. s. 544; Neuer Nekrolog der Deutschen 9. Jahrg. 1831, I. s. 386.

WESTERGAARD, NIELS LUDVIG, 1815–78. Cand. philos., senere professor i indisk-østerlandsk filologi ved Københavns Universitet, medlem af Selskabet 1847.

Msk. Kopi af »Allerunderdanigst Udsigt over de videnskabelige Resultater af Cand. philosophiæ N. L. Westergaards archæologiske Reise i Persien«.

23 sider 4to, sign. N. L. Westergaard, Cand. philosophiæ, dat. Teheran den 2. november 1843.

I Selskabets møde den 16. februar 1844 forelæste J. N. Madvig den af N. L. Westergaard til kongen indsendte og til Selskabet videresendte beretning. Et uddrag deraf udarbejdedes af Madvig og findes trykt i »Oversigt« 1844, s. 14–16. Et tidligere brev til kongen, dateret Bombay den 1. oktober 1842, er omtalt i »Oversigt« 1843, s. 28–31.

Litt. Erslew III. s. 595–96. 1868; DBL XXV. s. 415–22. 1943.

WIGGERS, J., 1721–82. Kapellan ved Bergens domkirke.

Msk. »Enfoldige Tanker om de Hindringer, som bør røddes af Veyen, dersom Agerdyrkningen i Aggershuus Stift skal blive forbædred.«

44 sider folio, sign. J. Wiggers, dat. København den 6. december 1759.

Manuskriptet er ikke omtalt i Selskabet.

Litt. Friis-Petersen III. 359.

WILSE, JACOB NICOLAI, 1735–1801. Præst, tit. professor 1784, sognepræst i Edsberg 1785.

Msk. »Nogle Betænkninger eller (om man saa vil) Aphorismer om Lysningen, især den Kunstige af Mathematiske Physiske og oeconomiske Grunde, fremsatte af M. Jacob Nicolaj Wilse, Prof. Theol. og SognePræst til Edsberg i Aggershuusstift.«

9 sider 4to med 3 figurer, sign. Wilse, udat.

Afhandlingen er omtalt i Selskabets møde den 3. maj 1797, hvor den sendtes til bedømmelse af den matematisk-fysiske klasse »med hensyn til om han kunde foreslaaes til Medlem«. Klassen fandt ikke afhandlingen af en sådan beskaffenhed, at den kunne optages i »Skrifter«. Manuskriptet synes at være utrykt.

J. N. Wilse havde tidligere indsendt meteorologiske observationer til Selskabet.

Litt. Lomholt III. s. 153. 174; Ehrencron-Müller IX. s. 96–100. 1944; DBL XXVI. s. 18–19. 1944.

WINTERFELDT, JØRGEN BALTHASAR, 1732–1821. Admiral, 1807 æresmedlem af Selskabet.

Msk. »Om det saa kaldte gamle Grønland.«

4 sider folio, usign., udat.

Manuskriptet blev forelæst i Selskabets møde den 13. maj 1814. Jvfr. omtalen i »Oversigt« 1813–15, s. 5. 1816.

Litt. Lomholt I. s. 340; Erslew III. s. 569–70. 1853; DBL XXVI. s. 121–23. 1944.

WOLTMAN, REINHARD, 1757–1837. Direktør ved de hydrauliske værker i Cuxhaven, udenlandsk medlem af Selskabet 1805.

Msk. »Apperçu d'une Nouvelle Roue hydraulique pour le Dessèchement des terres marécageuses. Par R. Woltman, Directeur des Constructions hydrauliques à Cuxhaven.« (Fig. 39).

29 sider 4to med 1 tavle, dat. »Écrit à Cuxhaven à la fin de Janvier 1807«.

I Selskabets møde den 20. marts 1807 blev Woltmans manuskript forelagt, og det henvistes til udtalelse af den matematiske klasse for at få oplyst, om forfatteren kunne få 100 Rd. af Thotts eller Classens Legat eller eventuelt Selskabets guldmedaille.

(For Classens Legat blev i 1800 udsat en prisopgave for 100–200 Rd. omhandlende den nyttigste og bedste maskines opfindelse eller forbedring til anvendelse i agerdyrkning, fabrikker eller bjergbygning. Opgaven udsattes derefter hvert år i en lang årrække).

Klassen indstillede, at den fortræffelige afhandling efter oversættelse til dansk skulle optages i »Skrifter«. Derimod var der ikke enighed i klassen om belønningen,

Apperçu D'une nouvelle Roue hydraulique etc.

81

Les plaines basses situées dans les vallées de grands fleuves et rivières, et quelquefois sur le rivage de la mer même, étant ordinairement les plus fertiles en productions d'herbages et de moissons ont été de tout tems recherchées et préférées par les agriculteurs. Pour les soustraire aux inondations des rivières et de la mer, et les soumettre à l'agriculture on les environne de Digues percées aux endroits convenables par des Ecluses, qui laissent un cours libre à l'eau de pluie tombée dans l'enceinte de Digues, et qui excluent les eaux du dehors, se fermant contre les crues des rivières et contre les flots et refluxes de la mer. Cependant il y a beaucoup de situations, où les Ecluses, les fossés et canaux d'écoulement, ne suffisent point pour entretenir ces terres à sec. La cause en est quelquefois un exhaussement de la rivière, des crues fréquentes et de longue durée, quelquefois la plaine a trop peu de pente à l'égard de sa grande étendue, ou bien le terrain reculé et plus haut fournit par ses collines, montagnes et ravines, des sources et fontaines, dont les eaux traversent la plaine et l'inondent en tems de pluie et pendant l'hiver. Pour em-

Fig. 39, side 110.

Reinhard Woltman, msk. side 3.

- idet et medlem ønskede, at forfatteren skulle anstille forsøg, før en eventuel guldmedaille uddeltes. I Selskabets møde den 1. maj 1807 vedtoges det at bede forfatteren om at meddele Selskabet resultaterne af sine forsøg, og en belønning skulle stilles i udsigt. Herefter høres imidlertid intet mere om denne sag i Selskabet. Manuskriptet synes at være utrykt.
- Litt. Pogg. II. 1863. s. 1364–65.
- WORSAAE, JENS JACOB ASMUSSEN, 1821–85. Inspector for de antikvariske mindesmærkers bevaring, senere direktør for Rosenborgsamlingen og for Oldnordisk Museum, kultusminister, medlem af Selskabet 1852.
- Msk. »Nogle nye Oplysninger om Danelagen i England.«
- 4 sider 8vo, usign., udat.
- Resumé af foredrag i Selskabets møde den 17. december 1852. Trykt i »Oversigt« 1852, s. 277–81.
- Litt. Erslew III. s. 680–86. 1868; DBL XXVI. s. 303–13. 1944.
- ZEISE, HEINRICH, 1793–1863. Apoteker ved die Elephanten Apotheke i Altona.
- Msk. »Zweckmässige Benutzung der Wasserdämpfe zu mehreren pharmaceutischen Arbeiten.«
- 30 sider fol. med 4 figurer (fig. 1 mangler), usign., udat.
- Afhandlingen blev i Selskabets møde den 4. marts 1825 henvist til et udvalg, der afgav en gunstig bedømmelse. Manuskriptet synes dog at være utrykt.
- Litt. Lübker-Schröder II. s. 715. nr. 1354; Alberti II. 1868. s. 599–600; Hans Schröder: Lexikon der Hamburgischen Schriftsteller VIII. 1883.
- ZEISE, HEINRICH (se foran).
- Msk. Beskrivelse af et dampapparat.
- 84 sider folio med 1 tavle (3 figurer), usign., udat.
- Afhandlingen blev forelagt i Selskabets møde den 7. januar 1831, og H. C. Ørsted foreslog at anskaffe en model af det vigtige apparat og at forespørge om prisen. Afhandlingen henvistes til et udvalg, men den omtaltes ikke yderligere i Selskabet. Manuskriptet er formentlig utrykt.
- ZEISE, WILLIAM CHRISTOPHER, 1789–1847. Professor i kemi ved Københavns Universitet, medlem af Selskabet 1824.
- Msk. »Beretning om en Undersøgelse over Virkningerne mellem Svovelsulfid og Ammoniak i Alkohol, af Professor W. C. Zeise.«
- 38 sider 4to, udat.
- Manuskriptet blev i Selskabets møde den 2. maj 1823 sendt til bedømmelse af den fysiske klasse, der anbefalede optagelse i »Skrifter«, trykt i ændret form i 4. rk. bd. II. s. 105–58. 1826 under titel »Om Virkningen mellem Kulsulfid og Ammoniak i Alkohol, med de derved frembragte Foreninger, og i Særdeleshed om en

nye Classe af Svovelcyanforbindelser«. Et uddrag er trykt i »Oversigt« 1822–23, s. 10–16.

En tidligere afhandling af Zeise »Om Svovelkulstoffets Forbindelser med Æskene (Alkalierne)« blev i 1822 belønnet med Selskabets sølvmedaille (jvfr. »Oversigt« 1821–22, s. 12–13) og trykt i »Skrifter« 4. rk. bd. I. s. 219–76. 1824 med titel »Xanthogensyren med nogle af dens Producter og Foreninger«.

Litt. DBL XXVI. s. 439–43. 1944; Friis-Petersen III. 398; Pogg. II. 1863. s. 1401–02.

ZEISE, WILLIAM CHRISTOPHER (se foran).

Msk. »Bidrag til nærmere Kundskab om Xanthogensyren og dens Foreninger (2den Fortsættelse).«

4 sider 4to, sign. W. C. Zeise, dat. den 11. juni 1835.

Manuskriptet forelagdes af sekretæren, H. C. Ørsted, i Selskabets møde den 12. juni 1835. Trykt i »Oversigt« 1834–35, s. 9–11.

ZIPSER, CHRISTIAN ANDREAS, 1783–1866. Professor, forstander for en Erziehungsanstalt, Bergstadt Neusohl, Ungarn, mineralog.

Msk. »Gedrängte Nachrichten, von dem Ursprung, den Fortschritten, dem Blühen, und allmählichen durch Kriegsgefahr und Unglücksfälle herbeygeführten Verfall des Herrengrunder Kupferbergwerkes im Königr. Ungarn gesammelt von Christian A. Zipser.«

20 sider 4to, udat.

Manuskriptet blev modtaget i Selskabets møde den 7. februar 1817. En bedømmelse fandt intet særligt deri. Zipser indsendte i 1816 og 1821 samlinger af mineraler, der blev afgivet til Det kgl. Natural-Museum.

Litt. Else Kornerup: Edouard Vargas Bedemar. En Eventyrers Saga. København 1959; Axel Garboe: Geologiens Historie i Danmark. I-II. København 1959; ADB 45. 1900. s. 359; Wurzbach 60. 1891. s. 173–75; Pogg. II. 1863. s. 1417; III. 1898. s. 1487.

ØRSTED, HANS CHRISTIAN, 1777–1851. Professor i fysik ved Københavns Universitet, medlem af Selskabet 1808, dets sekretær 1815–51.

Msk. »Over Loven for de electricke Kræfters Udbredelse.« (Fig. 40).

14 sider folio, usign., udat.

Manuskriptet oplæstes af forfatteren i Selskabets møde den 28. april 1815. En kort omtale er trykt i »Oversigt« 1813–15, s. 9–10. Manuskriptet er utrykt.

Litt. Molbech register; Lomholt II-IV register; Erslew III. s. 684–97. 1853; III. s. 744–50. 1868; DBL XXVI. s. 575–86. 1944.

ØRSTED, HANS CHRISTIAN (se foran).

Msk. Om tidsalderen da vore nordiske ugedages navne indførtes. (Fig. 41).

5 sider folio, usign., udat.

Manuskriptet oplæstes af forfatteren i Selskabets møde den 28. april 1815; det er ikke trykt.

ØRSTED, HANS CHRISTIAN (se foran).

Msk. Mindeskrift over Selskabets medlem Jacob Hansen Steffens.

12 sider 4to kladde, skrevet af Ørsted, og 10 sider 8vo renskrift med en anden håndskrift, usign., udat.

Jacob Hansen Steffens, 1772–1815, Henrich Steffens' broder, var major, lærer i matematik, fysik og kemi ved Artilleriinstituttet, lærer i matematik ved Ingeniørkorpset, og i fortifikation ved Landkadetkompagniet. Han valgtes til dansk medlem af Selskabet 1811. Mindeskriftet oplæstes af H. C. Ørsted i Selskabets møde den 14. marts 1817. Skriftet blev ikke trykt.

ØRSTED, HANS CHRISTIAN (se foran).

Msk. »Antegnelser til det Kongelige Danske Videnskabernes Selskabs Historie.« (Fig. 42). 22 sider folio, sign. H. C. Ørsted, dat. København den 20. juni 1843.

»Antegnelser« foreligger i to eksemplarer afskrifter, ikke med Ørsteds hånd. Til den ene afskrift er føjet bemærkninger fra andre af Selskabets medlemmer.

I Selskabets møde den 16. juni 1843 oplæste Ørsted sine »Antegnelser«, og det vedtoges at tage afskrifter deraf til cirkulation blandt medlemmerne. »Antegnelser« indeholder en kritik af og berigtigelser til C. Molbechs værk »Det Kongelige Danske Videnskabernes Selskabs Historie i dets første Aarhundrede 1742–1842«, 1843. De er trykt i Lomholt III. s. 420–36, og har ikke tidligere været trykt.

I mødet den 3. november 1843 forelæste C. Molbech sine »Forsvarsbemærkninger ved de i Det Kongel. Danske Videnskabernes Selskab oplæste »Antegnelser til Selskabets Historie««. Manuskriptet hertil beror i Det kgl. Bibliotek i København (Ms. Collin 338 4to). Det er aftrykt i Lomholt III. s. 437–47 og har ikke tidligere været trykt.

Selskabet besluttede i mødet den 3. november 1843, at såvel Ørsteds som Molbechs bemærkninger ikke skulle trykkes, men opbevares i Selskabets arkiv.

ANONYME FORFATTERE

Msk. »Beretning om det Utøj, som forderver Skovene i Indherredt og andre Stæder i Tronhjems Amt« og »Beretning om den fisk Krakens Natur.«

7 sider 4to, usign., udat.

Forfatteren var formentlig præst i Indherreds provsti. Manuskriptet omtaler insektangreb i 1744 og i 1747.

Manuskriptet er ikke omtalt i Selskabet.

Gudeken og Flauteken.
 Disse Navne Navne fand vi
 med og fra for i nord Nord
 Den samme Danvorningsmaad
 fand vi med og fra i nord Nor-
 den.

Sunday	-	Soldag
Monday		Mandag
Tuesday		Torsdag
Wednesday		Onsdag
Thursday		Frederdag
Friday		Lovdag

Lovers Lovordag for en en
 den Godeken, nemlig af
 Ordet Længe næsten.

Derfor man Længe brinde
 at disse Navne sigdelige
 var gamle, saa faren nord
 gjaldte for Godeken
 den Færdige saa vilde det
 var vigtigt, skals som
 at Lidtag til at vise et
 uordigt, sold afslutte
 brinde, skals som en
 Oplysning over at uordigt
 Godeken om den Lovordag
 Nordboerne færdigt

fandt om

samme Gode Navne

disse formerne Gode. Den
 Odin blev de Mordere, men
 inde Længe var i den
 Længe Lovordag, for
 Brinde, Brinde, Brinde
 sigdelige Land, Gode, Lov-
 ord, and i den Gode og Lov-
 ord Lovordag. Længe blev
 den den uordigt sigdelige
 Gode, Gode Lovordag.

Disse færdigt at for uordigt
 om Lovordag Navne vi færdigt
 at til os fra færdigt, at
 for lidligt Navne at
 at at færdigt sigdeligt at
 den Navne, den Lovordag
 Lovordag. Naar man

Fig. 41, side 113.
 H. C. Ørsted, msk. side 3.

Antagnalsfor
til det

Lovgivende Raadets Videnskabsnævns Forskelses Forsøg

af
H. E. Ørsted

Lovord.

Medfølgende Antagnalsfor til det Lovgivende Raadets Videnskabsnævns Forskelses Forsøg foretog jeg i nord, sidste Måned, og modtog i samme Anledning udstillede berøgtige Bemærkninger, som jeg taknemmeligt har benyttet. Ifølge Bestaaende Bestemmelse er det mig at disse Antagnalsfor indsendes nogle Skriftter til Circulation, for at fatte alle Medlemmer i stand til at gjøre sig nøie bekendt med Sagen. En Oppretning for de færre Medlemmer, som ikke naar tilstede i Måned, vilde jeg, at Bestaaende ikke har bestemt ligesom jeg selv ikke har foretaget Noget om, hvilket Sprog der skal gjøres af de Materialier, som jeg allerede har fremlagt, eller som man skal i Laag forord Mængden kunne faa med flere Medlemmers Bidrag. Lige naar man har alle de Materialier, som kunne sendes, vil det være en at fatte mit Bestemmelse. Mågt jeg være tilfreds at have tilkjendegivet mit Skrift om, at mine Antagnalsfor naar bliver berøgtige, for det første, vil jeg dog ikke forekomme for at gjentage det. Blant flere Blader vil jeg fremlægge det, for jeg udtvæner Glemmer, som stude fremkaldte Bemærkninger om Udtogens Nytte. For fremlægge jeg her, at jeg kunde gaa mere end en Måned som gjorte mig stolt i nogen Udsigtighed, man ser i Sort, gaaer af noget Rødt. Jeg beder, at man vil næstberøgt indsende mig, for dette er tilføjet. At jeg ikke har valgt Glemmer af de allerede nævnte Udtog, vil man iøvrigt let bemærke.

H. E. Ørsted.

Kjøbenhavn d. 20^{de} Juni 1843.

Fig. 42, side 114.

H. C. Ørsted, msk. side 1.

Stedet, hvor disse Observationer ere gjordte, skal ej have ligget længere fra Pilenborg, en Lystgaard, som den Bartholiniske Familie haver haft i Vredsløsemagle, end omtrent 100. geometriske Skridt mod Nordøst, og haver haft en og den samme Poli Højde med det astronomiske Taarn i Kiøbenhavn.

Jeg formaaede en goed Ven at tage ud med mig til dette berømt, melige Sted, og vi reisede derhen i godt Vejr, som strax forandrede sig til Blæst med mørke Skyer.

Vredsløsemagle, som De veed, ligger en liden Fierdingvej fra Rodskilde Kroe i en Dal, hvor der voxer mange Pile Træer, hvoraf Pilenborg har faaet sit Navn.

Nu galt det baade at finde Pilenborg og det Romerske Observatorium, som han kaldte Turculanum, men Bønderne i Vredsløsemagle Stjernekrigerhuset.

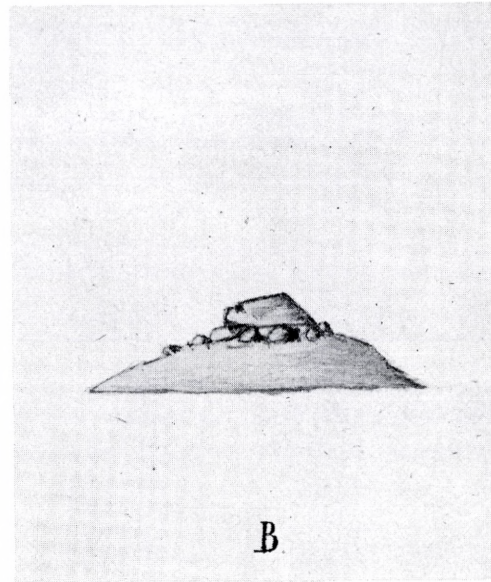
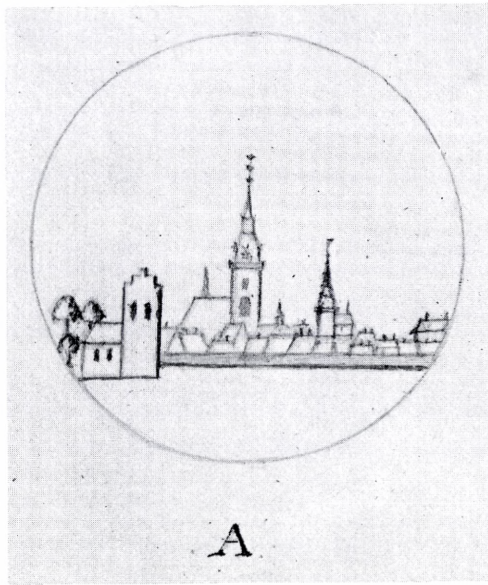

Fig. 44 A og B, side 121.
Anonym, tavle I.

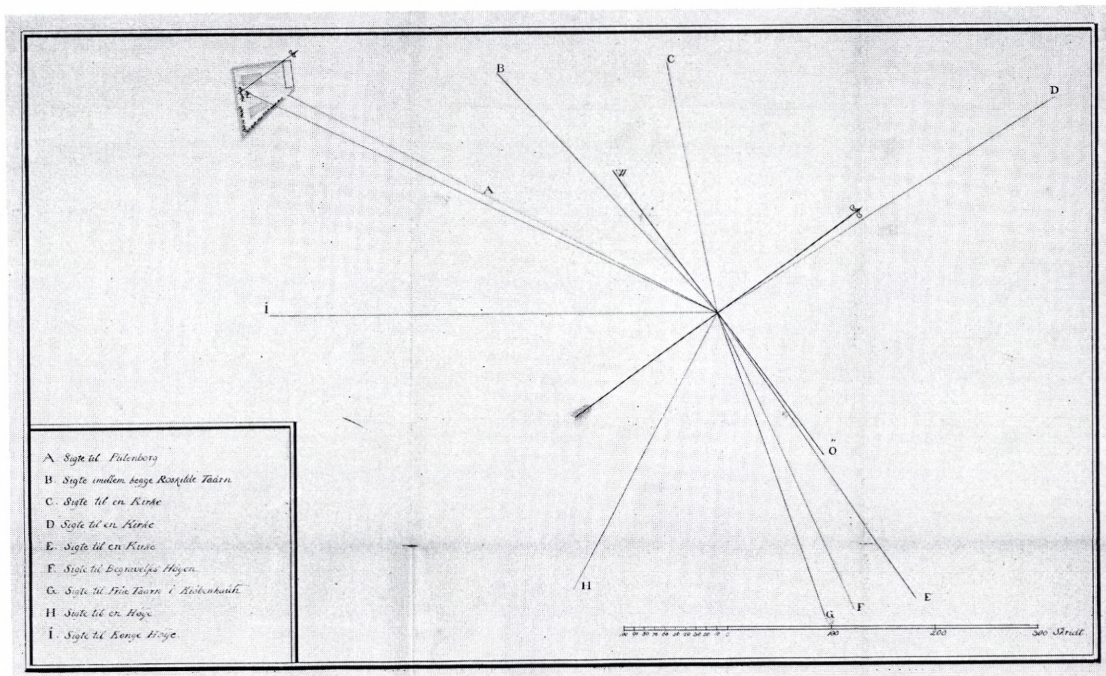

Fig. 45, side 121.
Anonym, tavle II.

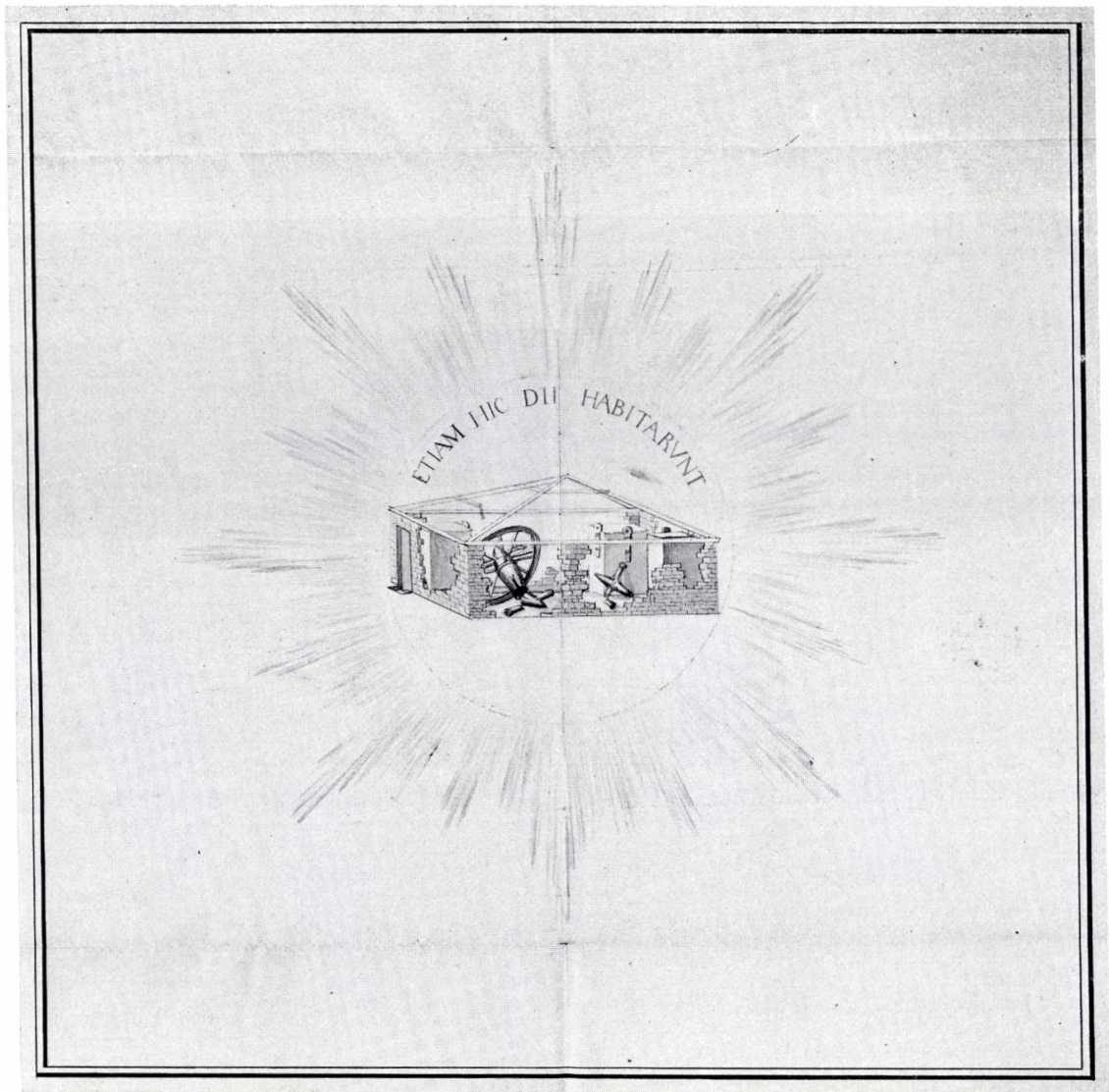

Fig. 46, side 121.
Anonym, tavle III.

Msk. Om beliggenheden af Ole Rømers observatorium, Tusculanum, ved Pilenborg. (Fig. 43–46).

15 sider 4to med 3 tavler, usign., mærket ***, udat.

Manuskriptet er ikke omtalt i Selskabet, men i Luxdorps dagbøger (ved Eiler Nystrøm) er under omtalen af Selskabets møde den 10. januar 1766 nævnt: »Anonymi Piece om Rømers Observatorium ved Pilenborg«.

Manuskriptet er aftrykt og kommenteret af museumsinspektør Hans Kjær i en afhandling »Et gammelt Manuskript om Rømers Observatorium Tusculanum« i Hist. Medd. om København, 2. rk. 1. bd. 6. hæfte. 1924. s. 412–27, og yderligere omtalt i samme publikation 2. rk. 1. bd. 3. hæfte. 1923. s. 141–64.

Litt. Axel V. Nielsen: Ole Rømer, Århus 1944. s. 99–103; Elis Strömgren: Ole Rømer som Astronom. København 1944. s. 102–07.

Msk. »Historisk Beretning om Slave-Brug og Stand i sin Oprindelse og Fremgang saavel som Aftagelse og endelige Ophørelse i Europæ Lande med de deraf fuldte Beqvemligheder og uleyligheder, ved N. N.«

16 sider lille 4to, usign., udat.

Manuskriptet er mærket med et motto: »Plus vident oculi quam oculus«, og et følgebrev, dateret den 17. juni 1764, er mærket med samme motto.

Efter manuskriptets indholdsfortegnelse skulle det omfatte 7 kapitler, men kun kapitel 1 indsendtes til Selskabet til censur og eventuel approbation.

Manuskriptet er ikke omtalt i Selskabet.

Msk. »Neue allgemeinnützliche Schriften, Berlin (in der Königlichen Hofbuchdruckerey 1794).«

18 sider folio, usign., udat.

Manuskriptet omhandler en afhandling af Königl. Geheimer Oberbaurath I. Gilly om brandsikker tagdækning.

Manuskriptet er ikke omtalt i Selskabet.

Msk. »Undersökning, huruvida de Krafter, hvilke, efter Newtons Uppgifter, bibehålla Werldskropparne uti oförändrade banor, äro wärkeligen befintlige innom sjelfwa kropparne som de wägleda.«

31 sider folio på svensk med 3 tavler, usign., udat.

I Selskabets møde den 3. januar 1800 blev afhandlingen sendt til den matematiske klasses betænkning.

En påtegning på manuskriptets omslag oplyser, at arbejdet efter den matematiske klasses dom ikke var værdigt til at indrykkes i »Skrifter«.

Msk. »Bihang hörande till Ritningen och Beskrifningen af ett Perpetuum Mobile.«
4 sider 4to på svensk med 1 tegning i farver, usign., en vedhæftet lukket navneseddel, (som kun indeholder nogle bogstaver), udat.

Manuskriptet blev fremlagt i Selskabets møde den 25. maj 1810, hvor det besluttedes at henlægge det som unyttigt.

Msk. »Forslag til et Uhr, som uden at trækkes op gaaer bestandig, indtil det af Ælde eller Slid gaaer itu.«

4 sider lille 4to, usign., udat.

Manuskriptet blev fremlagt i Selskabets møde den 13. maj 1814, hvor det vedtoges at henlægge det.

Msk. »Forsøg til at besvare det Spørgsmål: Hvorvidt er Oplysning tienlig for Bonde Standen og Landfolket i Almindelighed, Og i hvilke Kundskaber bør denne Stand oplæres.«

9 sider folio, usign., udat.

Manuskriptet er ikke omtalt i Selskabet.

II

MANUSKRIPTER TIL BESVARELSER
AF PRISOPGAVER
STILLET AF SELSKABET

Udsættelsen af prisopgaver hørte fra gammel tid med til Selskabets hovedopgaver, og det ansås for at være et betydeligt middel til at komme i forbindelse med forskere i ind- og udland. Foruden Selskabets guldmedaille fra 1769 kom senere legater til som belønning for de af Selskabet antagne besvarelser. Der udsattes hvert år flere opgaver, ofte med gentagelser. Et stort antal opgaver blev ikke besvaret. Af de indkomne besvarelser blev de værdige belønnet med den udsatte pris, og flere af de prisbelønnede besvarelser blev i uændret eller i revideret form trykt i Selskabets publikationer eller andetsteds. Kun forholdsvis få manuskripter til disse belønnede besvarelser er bevaret i arkivet.

En væsentlig del af de indsendte besvarelser belønnedes ikke, og da forfatterne hertil var ubekendte, idet de medsendte navnesedler ikke blev åbnet, blev manuskripterne henlagt i arkivet, hvis der ikke fandtes nogen mulighed for tilbagesendelse. Kvaliteten af disse besvarelser er meget ujævn, men der findes utvivlsomt arbejder iblandt af betydelig videnskabelig værdi, selv om de ikke belønnedes med den udsatte pris.

I løbet af indeværende århundrede har erfaringen vist, at arbejdet med besvarelsen af Selskabets prisopgaver er en utidssvarende og mindre tiltrækkende arbejdsform. Selskabet ophørte derfor fra 1925 med den regelmæssige årlige udsættelse af opgaver, og senere er der kun stillet nogle få opgaver med uregelmæssige mellemrum. Efter vedtægtsændringer i 1938 blev det fastsat, at et eksemplar af hver prisbesvarelse skulle opbevares i arkivet.

Nærmere omtale af Selskabets prisopgaver og dertil knyttede besvarelser findes i A. Lomholt »Samlinger til Selskabets Historie« bind II side 299–341 og bind III side 449–569. Sidstnævnte sted omfatter tillige »Fortegnelse over de af Selskabet stillede Prisopgaver og deres Besvarelser 1768–1942« (opgaver nr. 1–1086).

Fortegnelsen over manuskripter til prisbesvarelser er ordnet kronologisk og giver følgende oplysninger:

- a. Opgavenummer (i ovennævnte »Fortegnelse 1768–1942«), dato for udsættelse af opgaven og for bedømmelse af besvarelsen.
- b. Forkortet tekst af opgavens ordlyd.
- c. Besvarelsens titel, hvor en sådan findes.
- d. Besvarelsens motto.
- e. Besvarelsens sideantal, format, sprog, antal figurer, samt angivelse af navneseddels tilstedeværelse.
- f. Forfatterens navn m. m., hvis oplysning herom kan gives.
- g. Belønning for besvarelsen. Hvor intet andet er nævnt, er ingen belønning givet.
- h. Oplysning om eventuel trykning og udgivelse.
- i. Litteraturhenvisning (se under afsnit I).

Nr. 1. 21. april 1768*). 30. maj 1769.
Om de Cimbrere, der regnedes blandt germanerne, på Tacitus' tid var helt ukendt med bogstavskriften, og hvilke særlige bogstaver de i modsat fald har anvendt.
Besvarelse: »Forsøg om Cimbrernes oldgamle Skrivning med viidere did henhørende i Andledning af det opgivne Spørsmaal.«

Motto: Π:Υ:

100 sider 4to på dansk. Navneseddel dat. 9. september 1768.

Forfatter: PEDER MARQVARD MARCUSSEN, 1742–79, kapellan i Kousted ved Randers. Søn af MOGENS CHRISTIAN MARCUSSEN, 1708–86, sognepræst i Kousted og Raasted, 1781 provst smsteds.

Utrykt.

Litt. Wiberg II. s. 255. 693.

* Efter C. Molbech udsattes opgaven den 14. april. Efter Selskabets forhandlingsprotokol afholdtes intet møde denne dato, men den 7. og 21. april (jvf. Luxdorfs Dagbøger).

Nr. 2. 21. april 1768*). 30. maj 1769.
Om planeternes middelløb er bestandig det samme, eller om det tager til, så hovedplaneterne nærmer sig solen og drabanterne deres hovedplaneter.
72 sider 4to på dansk, med mange figurer, indb., de første sider med titel m. m. mangler. Ingen navneseddel.

Litt. Lomholt II. s. 302; III. s. 454.

* Se bemærkning til opgave nr. 1.

Nr. 4. 30. maj 1769. 7. august 1770*).*
Det første danske eller norske lærde skrift, dets forfatter og dets indhold.
Besvarelse: »Inter Eruditos, gente vel Danos, vel Norwegos, quis primum monumentum litterarium consignasse censendus? cuius argumenti fuerit illud? utrumne perierit pridem, an hodieque supersit?«

Motto: Ut syluae foliis pronos mutantur in annos, prima cadunt; ita verborum vetus interit aetas, et iuuenum ritu florent modo nata vigentque. Horat. de A. P. (Horats Epist. II. 3. 60–62 (Ars Poetica)).

20 sider folio på latin. Navneseddel.

Forfatter: D. IOANNES FRIDERICUS BURSCHER, (1732–1805), Theol. Professor Publ. Ordinarius in Academia Lipsiensi.

Litt. ADB 3. 630–32; Karl Bader. 1925 s. 32: 1763. Bibl. des Grafen Büнау in Nöthnitz bei Dresden.

* Efter Luxdorfs Dagbøger var mødet den 3. juli 1770.

Nr. 11. 11. september 1770. 18. februar 1772*).*
Hvad solpletter er, og bestemmelse af deres bestandighed.
Besvarelse: »De maculis Solaribus.« dat. 15. oktober 1771.

Motto: Præ nomine mores.

3 sider folio på latin, med flere figurer. Navneseddel.

Forfatter: The Rev.^d JOHN HOGG, Tutor to the Academy at Exeter Devon.

* Efter Luxdorps Dagbøger var mødet den 17. marts 1772.

Nr. 12. 11. september 1770. 18. februar 1772*).

Den bedste konstruktion af brandsprøjter.

Besvarelse: »Dissertatio de Hydroconstiterio.« dat. 1. juni 1771.

Motto: Sat patriæ, sat ecclesiæ.

28 sider 4to på latin, samt 4 tavler. Ingen navneseddel.

På titelbladet er skrevet med en anden håndskrift: »Forfatteren som ikke har afhentet sin piece til den averterede tid har været CORNELIUS PEKEBOOM MD. acad. nat. curios. Collega. Hornæ Westfrisiorum.« (Hoorn i Holland).

* Se bemærkning foran.

Motto: Quas habuit, sic spargit aquas. Ovid. (Metam. III. 189–90).

23 sider folio på latin, samt 6 udslagstavler og flere tekstfigurer. Navneseddel.

Forfatter: DARD, Employé dans les ponts et chaussées.

Nr. 13. 11. september 1770. 18. februar 1772*).

Årsagen til retningen af floders og bækkens løb på jorden.

Besvarelse: »De leur pente et leur poid c'est par le seul secours que les eaux vers la mer précipitent leur cours.«

Sign. le Baron de la Chaux.

3 sider 4to på fransk. Ingen navneseddel.

Forfatter: LE BARON DE LA CHAUX, à la Chaux en Franche Comté, province de France.

* Se bemærkning foran.

Nr. 16. 15. april 1772. 16. december 1773**).

Et fuldkomment middel til at give pendulure samme gang i kulde og varme.

(Fig. 47–48).

Besvarelse: »Mémoire sur la question proposée par la Célèbre Société de Copenhague sur les différens Moyens de corriger l'Effet de la Dilatation et du Raccourcissement des Verges dans les Pendules.«

Sign. Mahon, F. R. S., dat. Geneve den 25. juli 1773.

51 sider folio på fransk med 1 tabel og 9 store illuminerede tavler (64 figurer).

På titelbladet var følgende overklæbet: »Fait à Geneve l'an 1773. Par Charles Vicomte Mahon Membre de la Société Royale de Londres.

Forfatter: CHARLES STANHOPE, VICOMTE MAHON, 1753–1816, medlem af Royal Society, London; Genève.

** Ifølge Luxdorps Dagbøger var mødet den 20. december 1773.

Mémoire

Sur la Question proposée
par la Célèbre Société de Copenhague
Sur les Différens Moyens de corriger l'Effet
de la Dilatation et du Raccourcissement
des Verges dans les Pendules.

Fait à Genève l'an 1773.

Par Charles Vicomte Mahon Membre de la Société Royale de Londres.

1. 1. Vers la fin du Mois d'Avril 1770, ayant réfléchi sur les variations causées dans les Pendules par la Dilatation des Métaux, & n'ayant point encore vu aucune des diverses Machines qui ont été inventées pour corriger ce défaut, j'ai pensé d'y remédier de la manière suivante.

1. 2. Ayant trouvé dans un Livre que j'avois alors par hazard entre les mains, que deux Barres égales, l'une de Laiton & l'autre de Fer, s'allongeoient par une chaleur égale, dans le rapport de 5 à 3; je fis aussi tôt ce raisonnement.

1. 3. Puis que les Pendules vont plus lentement, lorsque la chaleur fait descendre la Lentille en dilatant la Verge de Métal qui la soutient, si on pouvoit faire remonter cette Lentille par une Dilatation dans le sens contraire, on pourroit venir à bout de la faire toujours rester à la même distance du point de suspension, en trouvant une juste compensation entre la dilatation des différents Métaux dont on se serviroit pour ces effets.

Fig. 47, side 127.

Opgave nr. 16, Charles Vicomte Mahon, msk. side 1.

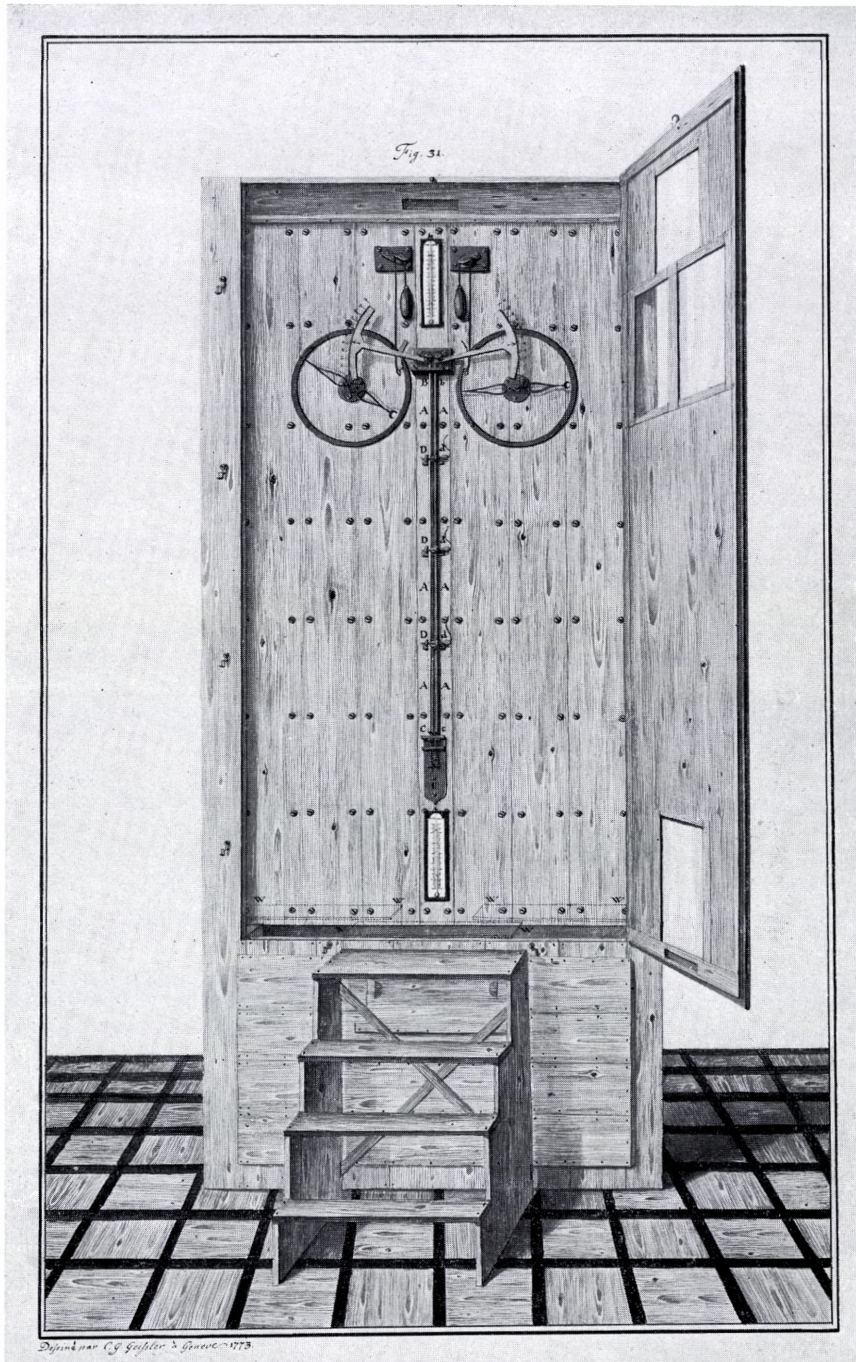

Fig. 48, side 127.

Opgave nr. 16, Charles Vicomte Mahon, fig. 31.

Belønning: Selskabets guldmedaille.

Utrykt.

Litt. DNB 54.1; Pogg. II.

Nr. 17. 16. december 1773*). 10. februar 1775.

Om Jomsborg og Julin er det samme sted.

Besvarelse: »Om det i Nordens Häfder så mycket omtalte Jomsborg varit et och det samme med Julin en gammal Handels-ort i Pommern.«

Motto: Verum in occulto latet. Cic: in orat. Cap: ult.

3 sider folio på svensk med 1 figur. Navneseddel.

Forfatter: JOHAN GAGNERN, Fändrik, Stockholm, Arboga och Öja.

* Se bemærkningen foran.

Besvarelse: »Geschichte der Stadt Julin oder Vineta, nebst der darinnen gelegenen Gumma, oder Joms Burg.«

Motto: Interim aliquid fit.

75 sider 4to på tysk. Uden navneseddel.

Nr. 22. 10. februar 1775. 26. april 1776.

Muddermaskine til oprensning af ferske søer og vandsteder.

Motto: Aqua, si muscus non nascetur neq juncus, neq inquinatus ab aliquo inquinamento locus fuerit, sed puram habuerit speciem, innuetur his signis esse tenuis & in summa salubritate. Vitruvius.

23 sider 4to på latin med 6 figurer. Ingen navneseddel.

Besvarelse: »Mémoire sur un moyen de curer les Etangs.«

Motto: Nihil incassum.

6 sider folio på fransk med 3 figurer. Navneseddel.

Forfatter: G: A: a: P: de B: à: P: R: e: f: S: J: M: d. M. C.

Besvarelse. dat. 1. maj 1775.

Motto: Tankens Forsøk Befester Tilliden i Tingens Brug.

2 sider folio på dansk. Ingen navneseddel.

Besvarelse: »Tegning til en Mudder-Machine, som kand optage fra 60 til 150 Cubic Fødder, udi Timen efter Grundens Beskaffenhed koster med Tilbehør 400 Rixdaler.«

Motto: Quivis sperit idem.

27 sider 4to på dansk, samt en stor udslagstavle (15 figurer). Endvidere en tilføjelse til besvarelsen med anonym skrivelse fra forfatteren, dat. 13. april 1776, 3 sider 4to med 1 figur. Ingen navneseddel.

Nr. 23. 10. februar 1775. 26. april 1776.
Beregning af skibes kølbrækkelighed.

Motto: Indbildningens Forrestillinger veyleder Hændernes Gierning.

3 sider folio på dansk. Navneseddel.

Forfatter: PEDER BRINCK TANGE, († 1800, 75 år gl.), boende i Burboe ved Arendall.
Litt. Jørgen Gløersen: Dødsfald i Norge 1763–1825. 1964. s. 394.

Nr. 25. 10. februar 1775. 26. april 1776.
Årsagen, hvorfor et sundt øje med åben pupil ikke forestiller objekterne omgivne med falske farver.

Motto: Delere licebit, quod non edideris: nescit vox missa reuerti.

7 sider 4to på tysk. Ingen navneseddel.

Nr. 27. 17. maj 1776. 31. oktober 1777.
Bestemmelse af kuglernes og bombernes bane i luften.

Besvarelse. dat. 28. marts 1777.

Motto: Theoria et Practica.

7 sider folio på tysk med 1 tabel. Ingen navneseddel (udtaget).

Nr. 33. 1. maj 1778. Bedømmelse ikke omtalt.
Spor af Nordens indbyggere hos nordasiatiske folkeslag.
13 sider 4to på tysk og latin. Ingen navneseddel.

Nr. 42. 5. maj 1780. 19. april 1782.
Frembringelsen af ren, dephlogistisk luft af metallisk kalk og salpetersyre.

Motto: Nemo sine crimine vivit.

4 sider folio på tysk. Navneseddel.

Forfatter: C. W. SCHEELE, Apotheker zu Köping in Schweden (CARL WILHELM SCHEELE, 1742–86, medlem af Svenska Vetenskapsakademien 1775).

Litt. Svenska män och kvinnor 6. 1949. s. 535–37; Bengt Hildebrand: Scheeleforskning och Scheelelitteratur. Till Hundrafemtioårsminnet. Lychnos. 1936. s. 76–102 (s. 102 fransk resumé).

Motto: Il faut passer par les peines pour arriver aux plaisirs. (Fig. 49).

20 sider 4to på tysk med 1 figur. Navneseddel.

Forfatter: ACHARD, Mitglied der Königl. Preussisch. und anderer Academien und Gelehrten Gesellschaften in Berlin. (FRANZ CARL ACHARD, 1753–1821, medlem af det preuss. akademi 1776, æresmedlem 1812).

Litt. Lomholt I. s. 306; NDB. I. 1953. s. 27–28; Pogg. I. 1863. s. 7.

Besvarelse: »Dissertation sur l'air dephlogistique«.

Motto: In magnis voluisse sat est.

28 sider 4to på fransk. Navneseddel.

Forfatter: Le chevalier MARSILIO LANDRIANI († i Wien 1827?) de Milan en Lombardie, qui ayant fait la plus grande partie des experiences contenues dans ce memoire en compagnie de Mr. le Professeur Pierre Moscati souhaite que l'Accademie de Copenhaguen en soit informé.

Pristildelingen blev i Selskabets møde den 19. april 1782 gjort afhængig af forfatterens verification af en metode. I en skrivelse herom fra Selskabet meddeltes det forfatteren: »Si tôt, que Votre méthode sera constaté, le prix Vous sera adjudgé avec tout l'honneur, que Votre invention mérite.« – Et svar fra forfatteren, professor Marsilio Landriani i Milano, blev fremlagt i mødet den 1. november 1782, men der nævnes intet om, hvorvidt verificationen var tilfredsstillende, ej heller om medaillen blev tildelt forfatteren. I regnskaberne gives ikke oplysning om nogen medaille til professor Landriani. Ifølge Molbech vandt Landriani prisen. – Professor Landriani blev foreslået til medlem af Selskabet, men ikke valgt. Litt. Molbech s. 563 anm.; Lomholt I. s. 304–05; Wurzbach 14. 1865. s. 78–80; Pogg. I. s. 1366 f.; Catalogue of Books represented by Library of Congress Printed Cards. Vol. 84. 1944. s. 107.

Nr. 45. 27. april 1781. 25. april 1783.
Eudiometrien, at prøve luftens renhed og sundhed.
Motto: Nisi utile est quod facimus, stulta est gloria.
51 sider 4to på fransk med 3 tavler. Navneseddel.

Forfatter: MARTINUS VAN MARUM, Docteur et Lecteur en Philosophie, Directeur du Cabinet d'Histoire naturelle et Membre de la Societe Hollandoise des Sciences a Haarlem, et A. PAETS VAN TROOSTWYK, Membre de la Societé Hollandoise des Sciences, et de celle d'Utrecht, a Amsterdam.

(M. VAN MARUM, 1750–1837, sekretær i akademiet i Amsterdam 1794–1837, ADRIAAN PAETS VAN TROOSTWIJK, 1752–1837, kemiker).

Forfatterne anmodede i navnesedlen om at få hver en medaille af den halve værdi af den foreskrevne.

Litt. De Hollandsche Maatschappij der Wetenschappen 1752–1952 door Dr. J. A. Bierens de Haan, Haarlem 1952; NNBW 10. 1937. s. 588; Pogg. II. s. 68 f.; Winkler Prins Encyclopaedie 17. 1953. s. 618.

Nr. 47. 23. maj 1782. 18. februar 1784.
En ny måde at konstruere hygrometre med faste punkter for tørhed og fugtighed.
Besvarelse: »Recherches sur la comparabilité de l'Hygrometre.«
Motto: Facile indicabat ipsa natura vim suam.

52 sider 4to på fransk med 2 figurer. Navneseddel.

Forfatter: L'Abbé (VINCENZO) CHIMINELLO, (1741–1815), Astronome second dans l'Observatoire de Padoue, Membre de l'Académie des Sciences, Belles Lettres et Arts de la meme Ville, et de l'Académie imper. des Sciences de Siene.

Litt. Luigi Ferrari: Onomasticon 1947. s. 208.

1) Spinn die Auflösung dieses Aufgabes auf die Brauterei.
Lösung des 1. Salgandens Fragens zu brauchen.

- 1) die Aufklärung der wichtigsten oder sogenannten Desphlogis-
tisierten Luft aus dem metallischen Flakide mit oder ohne
Salpetersäure durch eine Vorprobe, um so zu verfahren.
- 2) Das Caput mortuum genau zu untersuchen,
- 3) Daß Vorprobe anzustellen, ob auf andere Feuern zu sein.
Abhängigkeit der Desphlogisierten Luftgehalt, sind.

Ich glaube dieses sowohl an der Länge als an der Klarheit zu
glaubend, wenn ich diese dieses Fragen besonders zu Brauterei
nicht bestanden.

Zu Brauterei der anderen Fragen!

Salganda durch Lösungsfragen anzugehen. Das Folgende werden
ist als data zur Auflösung der Probleme anzusehen

- 1) alle Substanzen aufzunehmen durch welche die Feuern
oder die Auflösung liegen Luft zu sein kann, und durch
durch Impregnation mit Salpetersäure gasförmig, De-
phlogisierter Luft hervorgebracht.
- 2) Man nehme Desphlogisierter Luft, wenn man Calcinirt
metallische Flakide man für ein gewisses Grad die Feuern
anzugehen, sind sie ungewiss, oder Calcinirt

Fig. 49, side 131.
Opgave nr. 42, F. C. Achard, msk. side 1.

Besvarelse. dat. 8. juni 1783.

Motto: Densat, erant quæ rara modo, et quæ densa, relaxat.

18 sider 4to på latin med 2 figurer. Navneseddel.

Forfatter: JOSEPH TOALDO, (1719–97), Astronomiæ ac meteorologiæ Professor Patavii, in ditione Veneta.

Litt. Pogg. II. s. 1113.

Besvarelse: »De perfecti Hygrometri construtione Memoria.«

Motto: Quid vesper serus vehat, unde serenus ventus agat nubes, quid cogitet humidus Auster. Virg. Georg. lib. 1.«

11 sider 8vo på latin med 3 figurer. Navneseddel.

Forfatter: Pater JOHANNES BAPTISTA a S. Martino Ordinis Capuccinorum, et Capellanus Curatus in Hospitali Infirmorum in Civitate Vicetie sub Dominio Venetiarum.

Litt. G. B. Sammartini: s. XVIII; Onomasticon R. III. 20: Sebastiano Rumor: Gli scrittori Vicentini dei secoli decimottavo e decimonono. 1905–08.

Motto: Quodsi deficient vires, audacia certe laus erit.

10 sider 4to på tysk. Navneseddel.

Forfatter: M. AUGUST FRIEDRICH LÜDICKE, (1748–1822), Lehrer der Mathematik an der Churfürstl. Sächs. Landschule zu Meissen und Ehrenmitglied der Leipziger ökonomischen Societät.

Litt. Pogg. I. s. 1516 f.

Nr. 61.

3. juni 1785.

27. april 1787.

Om Sachsernes fremstilling af krigsmaskiner (efter Saxo).

Besvarelse: »Woher sind die teutsche Zeugmeister gekommen deren Saxo Grammaticus gedenkt, und in welchen Örtern Teutschlands waren damals die berühmtern Werkstätten von dergleichen Belagerungsmaschinen?« (Fig. 50).

Motto: Tentare quid nocet?.

23 sider 4to på tysk med 3 figurer. Navneseddel.

Forfatter: JOHANN WILHELM PETERSEN, (1758–1815), Herzoglich Württembergischer Bibliothekar in Stuttgart.

Litt. ADB 25. s. 506 ff; Karl Bader. 191; Goedeke VII. 1900. s. 735 f.; Goedeke IV. 5. 1960. s. 448. Nr. 1140.

Nr. 63.

3. juni 1785.

Om oprindelsen til luftens elektricitet.

59 sider 4to på tysk med 1 tavle. Ingen navneseddel.

Besvarelsen er ikke omtalt i Selskabets forhandlinger.

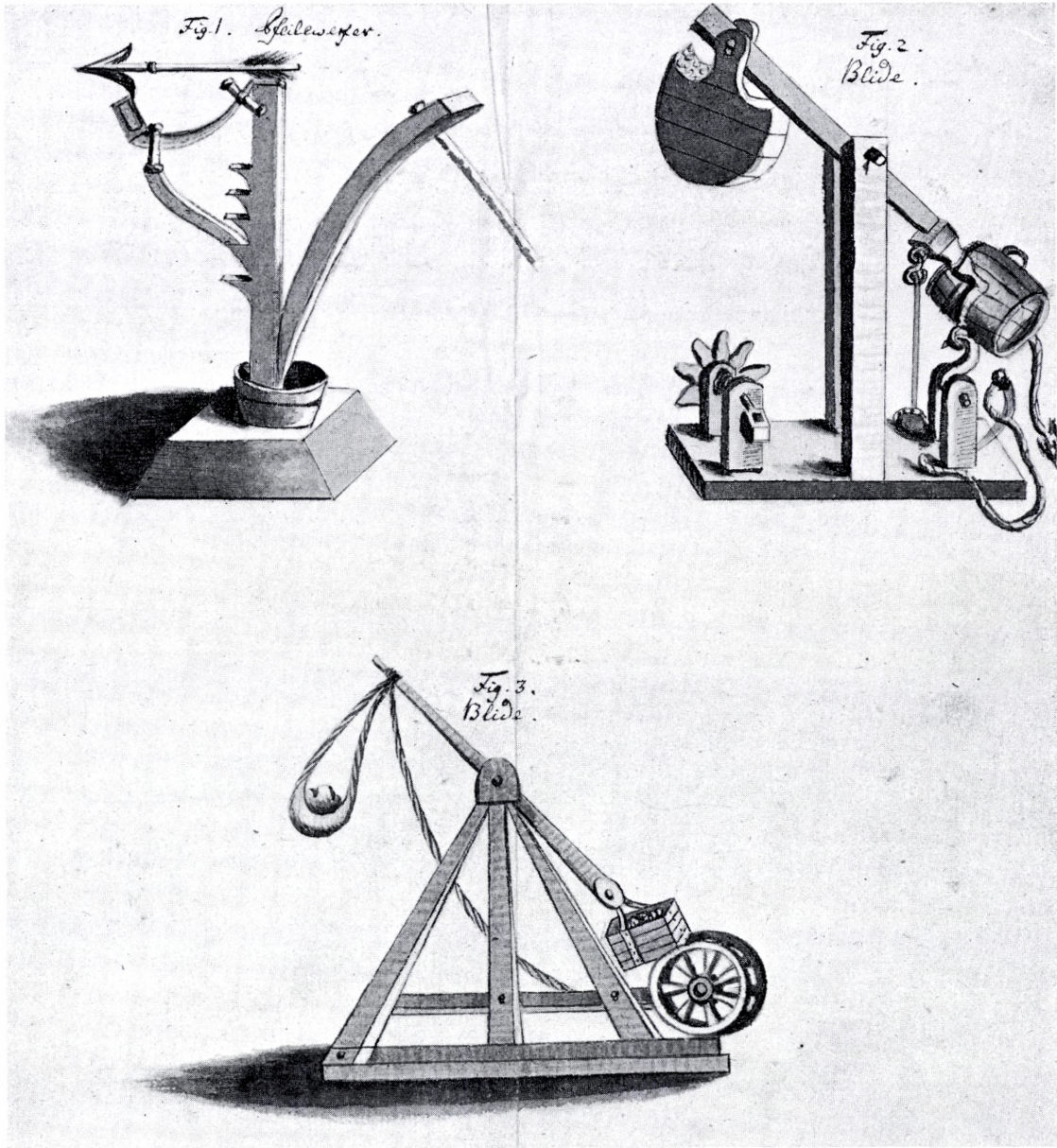

Fig. 50, side 134.
Opgave nr. 61, J. W. Petersen, figg. 1-3.

- Nr. 71. 1786.
Om legemernes varme.
Besvarelse: »Untersuchung über die Wärme der Körper.«
12 sider 4to på tysk. Ingen navneseddel.
Besvarelsen er ikke omtalt i Selskabets forhandlinger.
Forfatter: Besvarelsen er underskrevet FR: AUG: CARL SCHINCKE.
- Nr. 79. 1. maj 1789. 7. januar 1791.
Om feudalsystemet er kommet fra nord til syd eller omvendt.
Besvarelse: »Dissertation sur la question de savoir si le système féodal a été porté dans le Midi par les peuples septentrionaux, lors de leur Emigration – dans les premiers siècles de l'Ere Chrétienne, ou si ce n'est pas des peuples Méridionaux que les Royaumes du Nord l'ont emprunté dans la suite.«
Motto: Quand on jette les yeux sur les monumens nécessaires pour connoître l'origine des fiefs, il semble que tout est mer, et que les rivages memes manquent à la mer. Tous ces écrits froids, secs, insipides et durs, il faut les dévorer, comme la fable dit que Saturne dévorait les Pierres. Esprit des Lois liv. 30. chap. 11.
82 sider folio på fransk. Ingen navneseddel (fjernet).
- Nr. 86. 1789. 6. januar 1792.
Skoves opelskning på de jyske heder med mindst bekostning og hurtigst udbytte.
Motto: La philosophie fut dans tous les tems la mère des loix sages.
11 sider folio på dansk. Navneseddel.
Forfatter: HANS CHRISTIAN ANDERSEN, forvalter i Rye ved Horsens. Jvfr. side 22.
- Nr. 87. 1789. 6. januar 1792.
Praktisk anvisning at vinde land i Danmark.
Motto: Partout où le peuple travaille pour lui et pour le souverain, l'état est riche.
44 sider folio på dansk. Ingen navneseddel.
I Selskabets møde den 6. januar 1792 besluttedes det at tilbyde forfatteren at lade besvarelsen trykke »og overlade udsalget til forfatteren med deraf flydende fordel.«
- Nr. 93. 7. januar 1791. 2. marts 1792.
Om de gamles kendskab til det nordlige Ishav.
Besvarelse: »Dissertatio de oceano glaciali.«
Motto: Opiniorum commenta delet dies naturæ judicia confirmat. Cic.
30 sider 4to på latin. Ingen navneseddel.
- Nr. 94. 7. januar 1791. 21. december 1792.
I hvilken grad havbølgernes omfang og hurtighed samt bølgeslagets varighed afhænger af havets udstrækning og dybde.
Besvarelse: »Mémoire sur les ondes.«

Motto: Crescit eundo. Eneidos. Lib. IV.

25 sider folio på fransk med 5 figurer. Navneseddel mrk. som motto.

Forfatter: Mr. (HONORÉ) FLAUGERGUES (1755–1835). Associé des Académies des Sciences de Montpellier & de Lyon & correspondant de la Société Royale de Medecine de Paris. Resident à Viviers en Vivarais en France.

Litt. Pogg. I. s. 759–60.

Nr. 96.

21. december 1792.

1. november 1793.

En agerdyrkningssskole.

Besvarelse: »Plan zur Einrichtung einer Practischen Landbauschule.« (übergeben von einem deutschen Patrioten und Landwirte).

Motto: Patriae sit idoneus, utilis agris. Iuven. S. XIV.

45 sider 4to på tysk. Ingen navneseddel.

På manuskriptet er påtegnet: indkommet med den agende Post den 21 Maj 1793.

Besvarelse: »Forsøg til Besvarelse paa det af det Kongelige Danske Videnskabernes Selskab udsatte Priisspørgsmaal om Indretningen af den Classenske Agerdyrkningssskole paa Falster.« (Fig. 51).

Motto: audacibus annue coptis. Virgil: Georg: L: 1.

110 sider 4to på dansk. Navneseddel (fjernet).

Forfatter: CARL GOTTLÖB RAFN, 1769–1808, lærer ved Borgerdydskolen i København, senere assessor, medlem af Selskabet 1798.

Belønnet med 100 rd. af Classens Legat.

Trykt: Forsøg til Besvarelse paa det Kgl. Videnskabernes Selskabs udsatte Priisspørgsmaal: »Om den bedste Plan til en practisk Agerdyrkningssskole, i Hensyn til hvad og hvorledes der bør læres.« København 1794.

Litt. Ehrencron-Müller VI. s. 383–89. 1929.

Nr. 98.

4. januar 1793

I hvilken grad havbølgernes omfang og hurtighed samt bølgeslagets varighed afhænger af havets udstrækning og dybde.

Besvarelse: »Dissertatio de motu aquarum, qvæ vento agitantur. A°. MDCCXCIII.«

Motto: Omnia conandô docilis solertia vincit.

56 sider 4to på latin med 1 tavle (6 figurer), indb. Navneseddel.

Forfatter: STEPHEN BIØRNSSEN, (1730–98), logerende i Vingaards-strædet No. 158.

På manuskriptet er påtegnet: indsendt den 24 December 1793.

Litt. se side 138.

Nr. 105.

25. januar 1793.

Skoves opelskning på de jyske heder med mindst omkostning og hurtigst udbytte.

Motto: Et vos, agrestum præsentia numina, Fauni, Dryadesque puellae: Munera vestra cano. Virgillii Georgie.

39 sider 4to på tysk. Navneseddel.

Forfatter: ADOLPH HINRICHSSEN, (1767–ca. 1800), geböhren zu Apenrade im Schleswigischen, der G: G: Beflissener, und Schulhalter bej dem Königlichen Salzwerke Walløe*) in Norwegen.

Litt. K. Friis-Petersen 2. 1949. s. 65; Thomas Otto Achelis: Matrikel der schleswigschen Studenten 1517–1864 II. 1966. s. 408. Nr. 7273.

* Måske Valloy ved Tonsberg.

Nr. 108. 25. januar 1793, gentaget 1798. 3. januar 1800.

Den bedste mekaniske maskines opfindelse eller forbedring, der har hensigt til agerdyrking, fabriker eller bergbygning i kongens europæiske stater.

Besvarelse: »Beschreibung des Prismaphors, eines neuen Sparöfens, worinn Sägespäne, gebrauchte Cohl, Stein- und Braunkohlenstaub, Torfstaub, Flachs- und Hanfschäbe, Moose, Markknochen u. s. w. ohne weitere Zubereitung mit vielem Vortheile gebrannt werden können.«

Motto: Einfach und nützlich.

37 sider 4to på tysk med 1 figur. Ingen navneseddel.

Besvarelsen fandtes værdig til bedømmelse efter udførte forsøg.

Nr. 111. 30. maj 1794. 4. marts 1796.

I hvilken grad havbølgernes omfang og hurtighed samt bølgeslagets varighed afhænger af havets udstrækning og dybde.

Motto: Les secrets de la mer sont écrits sur les flots.

31 sider folio på fransk }
27 sider folio på fransk } 2 eksemplarer. Navneseddel.

Forfatter: THILORIER, rue martin N° 32 a paris. (JEAN-CHARLES THILORIER, ca. 1750–1818, Mechaniker, Advokat am Cassationshof in Paris).

Afhandlingen foresloges trykt, hvis forfatteren meldte sig. Dette skete ikke.

Litt. Pogg. II. s. 1095.

Besvarelse: »Dissertatio qua exponitur & demonstratur, quomodo undarum altitudo & latitudo a dimensionibus aquarum ventô actarum pendeant.« Havniae MDCCL–XXXXV.

Motto: Scire tuum nihil est, nisi te scire hoc, sciat alter.

66 sider på latin med 1 tavle (6 figurer). Navneseddel.

Forfatter: STEPHAN BIØRNSEN, (1730–98), Logerende i store Fiolstrædet N° 191. lit. C. (jvfr. opgave nr. 98).

Manuskriptet har påtegningen: indkommet den 17 Junij 1795.

Litt. Lomholt IV. s. 25, 28, 55 etc.; Páll Eggert Ólason IV. 1951. s. 314 f.

Lof þig
 til þess barns þu
 þu þu
 Af þess kónguliga þessu þessu þessu
 þessu þessu
 þessu þessu
 þessu þessu þessu þessu
 þessu þessu þessu þessu
 þessu þessu þessu þessu

..... audaxibus annis coptis
 Carl Gottlob Rafn. Virgil: Georg: 2: 1.
 Landmanns sönd þessu
 21 Nov. 1793.

Fig. 51, side 137.
 Opgave nr. 96, C. G. Rafn, msk. side 1.

- Nr. 114. 30. maj 1794. 1. april 1796.
 Om lys og varme har samme grundprincip, eller om de må anses for særskilte stoffer?
 Besvarelse: »Da das Licht und die Wärme oft verbunden, oft einzeln auf die Sinne wirken, so fragt es sich, ob sie aus einem Grundstoffe entspringen oder sie für verschiedene Elemente zu halten sind?«
 Motto: Ignis ubique latet, naturam complectitur omnem, cuncta renovat, dividit, unit, alit.
 6 sider 4to på tysk. Navneseddel, dat. Breslau d. 25ten Maj 1795.
 Forfatter: J. B. RICHTER, d. W. W. Doctor und Königl. Preussischer Oberbergamts Secretair zu Breslau in Schlesien.
- Nr. 123. 30. maj 1794, gent. 1798. 3. januar 1800.
 Om den bedste indretning af seletøj.
 Besvarelse: »Forsøg til en Afhandling om den beste Indretning af Seletøy etc :«
 Motto: Den dobbelte Seele.
 8 sider 4to på dansk. Navneseddel.
 Forfatter: ERIC OLSEN, (1761–1834), Sognepræst til Storøens Præstegield i Bergens Stift; syv Miile sønden for Bergen. (Død på sin gård Sæverhagen på Storøen.)
 Litt. Halvorsen IV. 1876. s. 352 f.
- Nr. 134. juni-juli 1795. 3. marts 1797.
 Hvad udfordres til en fuldkommen brandanstalt i de større stæder?
 Motto: Seltene Gefahr macht nachlässig.
 179 sider folio på tysk med to bilag. Ingen navneseddel.
 Forfatter: FRIEDRICH VALENTINER, 1756–1813, professor i matematik i Kiel.
 Belønning: 1. præmie 300 rd.
 Trykt: »Über die zweckmässigsten Brandanstalten in groszen Städten.« Hamburg u. Kiel 1797.
 Litt. ADB XXXIX. s. 465; Kordes 1797, s. 368–69.
- Besvarelse: »Über die Frage: Was wird erfordert zu einer völlig zweckmässigen Brand-Anstalt in grössern Städten?«
 Motto: In magnis et voluisse sat est.
 23 sider folio på tysk, omfatter kun »Inhalts-Anzeige« og »Einleitung«, selve manuskriptet mangler. Ingen navneseddel.
 Forfatter: ERNST AUGUST CHRISTIAN STRASSER, gehejmeregeringsraad i Hildburghausen.
 Belønning: 2. præmie 100 rd.
 Trykt: »Von den zweckmäszigen Brand-Lösch- und Rettungs-Anstalten sowohl in kleinern als gröszern Städten mit Rücksicht auf das Land.« Hamburg 1798.
- Besvarelse dat. 13. maj 1796.
 Motto: Rebus angustis animosus atque fortis appare. Horat.

116 sider 4to på tysk. Ingen navneseddel.

Forfatter: JOH. FRIEDR. KRÜGELSTEIN, stadsfysikus, Ohrdruf, Thüringen. Han var far til den kendte læge Franz Christian Karl Krügelstein, f. 1779. Se: Biographisches Lexicon der hervorragenden Ärzte etc. III. 1931. s. 617. J. F. Krügelstein besvarede en opgave udskrevet af universitetet i Göttingen 1795 (307 s.).

Belønning: 3. præmie 50 rd.

Litt. Lomholt II. s. 310.

Motto: Die ausübende Vorsichtigkeit, in alle vorzunehmende und anfangende Dinge, ist, die Mutter der Weisheit!

65 sider 4to på tysk. 6 tavler mangler. Navneseddel.

Forfatter: EBERHARD JOH. SCHRÖTER. Mitglied der unter dem Schutze IHro Kayserlichen Majestät stehenden, freyen Oeconomischen Gesellschaft, und Mitglied der Academie der Wissenschaften in München. Wohnhaft in der grossen Morskoy 140. in St. Petersburg.

Motto: Felix quem faciunt aliena pericula cautum.

428 sider folio på tysk med 3 figurer. Navneseddel dat. 10. januar 1796.

Forfatter: SIMON PETER TURCK, Kaufmann und Mitglied der oekonom: patriot: Westphälischen Gesellschaft.

Nr. 135.

6. maj 1796.

2. februar 1798.

Korstogenes indflydelse på beboerne i Danmark, Norge og Holsten.

Besvarelse: »Welchen Einfluss hatten die Kreuzzüge auf die Sitten Kenntnisse und Denkungsart der Dänen und Norwegen!«

Motto: Kreuzzüge waren die Früchte der Finsterniss und der Saame der Aufklärung.

23 sider 4to på tysk. Navneseddel.

Forfatter: FRIEDRICH SCHÜZ, der historischen Wissenschaften Beflissener zu Gotha. Wohnhaft im Stölzelschen Gartenhause.

Nr. 136.

6. maj 1796.

2. februar 1798.

Forholdet mellem kraften og lasten ved vogne.

Motto: Inventa tempore cresunt.

26 sider folio på tysk med 1 tavle (7 figurer). Navneseddel.

Forfatter: JOHANN JOACHIM CARL V. WENDEN, Erb Herr von Gribnitz bey Coeslin in Hinter Pommern und Ehren Mitglied der Churfürstl. Oeconomischen Gesellschaft zu Leipzig.

Besvarelse: »Beantwortung der Preisfrage: Unter welchen Umständen, und mechanischen Grundsätzen die eine Art Fuhrwerks vor der andern vortheilhaft sey.«

Motto: The universal cause acts to one end, but acts by various Laws. Pope.

67 sider 4to på tysk med 1 tavle (11 figurer). Navneseddel.

Forfatter: CARL FISCHER. Chur Hannöverischer Cammer Conducteur, und Mitglied der Königl: Churfürstl: Landwirthsgesellschaft zu Celle. In Jesteburg bey Haarb- burg.

Besvarelse: »Versuch einer systematischen Abhandlung über die Fuhrwerke.«

Motto: Homo, ratione omnia sibi comparans.

311 sider 4to på tysk med 4 tavler (36 figurer). Navneseddel.

Forfatter: »Der Verfasser heisst JOHANN ANDREAS KIRCHNER, wohnt zu Weimar im Kühnischen Hause in der Seifengasse, und ist zugleich der Verfasser der Lehre über die geometrische und ökonomische Zertheilung der Felder, welche 1796 in der Hoffmannischen Buchhandlung zu Weimar erschienen, und sein erster Versuch ist, den er an das Publicum gethan hat.« Forfatteren udgav senere et arbejde: »Über das Verhältniss des Stosses fester Körper etc.,« Weimar 1811. (UB 2).

Litt. Heinsius 2. 1812. s. 590.

Nr. 137. 6. maj 1796. 2. februar 1798.
Kan brunsten med fordel anvendes til at befordre røstningen ved hytteværker.

Motto: Accipe quæ Pascunt fusor Phlogista Metalla.

4 sider 4to på latin. Navneseddel. På navnesedlen er tilføjet: »Scedula continens nomen meum et patriæ meæ«. Der findes imidlertid ikke nærmere oplysninger i den lukkede kuvert.

Nr. 152. 3. maj 1799. 16. maj 1800.
Mindetale om P. F. Suhm.

Besvarelse: »Mindetale over P. F. Suhm.«

Motto: Cujus gloria neque profuit quisquam laudando, nec vituperando quisquam nocuit. Tit: Liv:

33 sider 4to på dansk. Ingen navneseddel.

Litt. Lomholt II. s. 310.

Nr. 185. 22. maj 1801. 13. maj 1803.
Filosofiens fremskridt siden Plato's og Aristoteles' tider i undersøgelserne om den menneskelige kundskabs natur og beskaffenhed i hensigt til virkelige genstande.

Motto: Mens rerum judex.

171 sider folio på tysk. De to første sider mangler. Ingen navneseddel.

Forfatter: DAVID THEODOR AUGUST SUABEDISSEN, 1773–1835, professor i filosofi i Hanau, senere i Marburg.

(Se også s. 156).

Belønning: Selskabets guldmedaille.

Trykt: »Resultate der philosophischen Forschungen über die Natur der menschlichen Erkenntniss von Plato bis Kant.« Marburg 1805.

Nr. 214.

17. maj 1805.

13. juni 1807.

Nyt bevis for bevægelsernes parallelogram.

Besvarelse: »Versuch einer neuen und evidenten Theorie von der Zusammensetzung und Auflösung der Kräfte, auf geometrische Vordersätze gegründet.«

Motto: *Difficilia sunt scientiarum elementa.*

43 sider 4to på tysk med 1 tavle (17 figurer). Ingen navneseddel.

Motto: *La force a sa source dans la divinité.*

4 sider 4to med 1 figur
4 sider folio med 4 figurer } 2 eksemplarer på fransk. Ingen navneseddel.

Besvarelse: »Diatribes de motu Composito.«

Motto: *Vitam impendere vero.*

7 sider 4to på latin med 4 figurer. Ingen navneseddel.

Motto: *Rerum cognitio e rebus ipsis est, (Julius Caes. Scaligerus).*

13 sider folio på latin med 7 figurer. Ingen navneseddel.

Motto: *Felix qui potuit rerum cognoscere causas! – virg. georg. l. 2.*

8 sider 4to på fransk med 2 figurer. Ingen navneseddel.

Motto: *Noli turbare lineas meas.*

8 sider folio på tysk med 11 figurer. Ingen navneseddel.

Motto: *Frigidam regit intermedia torridamque Zona.*

21 sider folio på tysk med 15 figurer. Ingen navneseddel.

Besvarelse: »Beweis für das Parallelogramm der Bewegungen aus den ersten Grundbegriffen von der Bewegung, in möglichster Kürze entwickelt.« dat. 6. december 1806.

Motto: *..... et quae non optima, aliquo modo acui tamen et corrigi possunt.*

10 sider 4to på tysk med 7 figurer. Ingen navneseddel.

Motto: *In vero et recto simplicitas.*

40 sider 4to på tysk med 5 figurer. Ingen navneseddel.

Motto: *Nullius in verba.*

12 sider 4to på fransk. Ingen navneseddel.

Besvarelse: »Beweis für das Parallelogramm der Kraefte.«

Mrk. F. A. F. v. L. dat. 1. december 1806.

9 sider 4to på tysk. Ingen navneseddel.

Besvarelsen er ikke omtalt i Selskabets forhandling.

Besvarelse: »Compositionis virium ac motuum ex primis Mechanicæ principiis demonstrandæ tentamen cum adjunctis observationibus in demonstrationes ejusdem plerasque adhuc traditas.«

155 sider 4to på latin med 10 tavler, dat. december 1806. Ingen navneseddel.

Besvarelsen er ikke omtalt i Selskabets forhandlinger.

7 sider 4to på tysk med 5 figurer. Ingen navneseddel.

Forfatter: kaptajn JOHAN VON MODLER, Wien.

I forhandlingsprotokollen for Selskabets møde den 25. november 1808 læses følgende:

»Fra den Kongelige Danske Chargé d'affaires i Wien er indsendt en Afhandling i det tyske Sprog om Theorien af Krafternes Parallelogram af Hr: Johan Modler, Capitaine i det keiserlige østrigske Artillerie tillige med en Skrivelse til Secretairen af 19 Februar 1808. Han beretter at han alt for sildig har erfaret at her om var udsat nogen Premie, hvilken han altsaa ey eller forlanger, men ønsker ikkun at hans Afhandling maatte bekendtgjøres, om den fant Selskabets Biefald.« Afhandlingen sendtes til den matematiske klasses betænkning, men den omtales ikke yderligere.

Nr. 234.

23. maj 1806.

27. maj 1808.

Undersøgelse af østgothernes tilstand i den periode, i hvilken de beherskede Italien.

Motto: Non ornando, sed probando.

14 sider folio på tysk. Ingen navneseddel.

Nr. 241.

13. juni 1807.

10. juni 1810.

Om den eclecticiske filosofi ikke længere har noget, der kan anbefale den.

Motto: Non omnis moriar.

73 sider 4to på tysk. Ingen navneseddel.

Motto: Tantum Series junctura-que pollet. Horace Art Poët:

20 sider 4to på fransk. Ingen navneseddel.

Nr. 242.

13. juni 1807.

25. maj 1809.

Om der i bevægelsers perturbationer ved udvortes kræfter er noget maximum eller minimum, som er afhængig af banernes natur.

Motto: tentanda via est. Virgil.

18 sider 4to på latin, med 2 figurer. Navneseddel.

Forfatter: JOHANN CONRAD HEGNER, 1748–1835, Herrnhut, protokollist, senere Direktor der Unitätsdirection in Barby und Berthelsdorf.

Belønnet med Selskabets guldmedaille.

Besvarelsen er næppe offentliggjort.

Nr. 279. 16. juni 1809. 5. juli 1811.
Udvikling og bestemmelse af forholdet mellem psykologi og fysik.
Motto: Vidit quanta sub nocte jaceret nostra dies.
88 sider 4to på fransk. Ingen navneseddel.

Besvarelse: »Idéologie et Physiologie comparée.«
Motto: omne tulit punctum qui miscuit utile dulci.
13 sider folio på fransk. Navneseddel udtaget.

Nr. 280. 16. juni 1809. 17. juli 1812.
Beskrivelsen af et almindeligt og karakteristisk sprog, efter Leibniz' idé.
Motto: Non quis sed quid!
40 sider 4to på latin. 36 sider 4to på latin. 90 sider 8vo på latin. De 3 manuskripter af samme forfatter er i det store og hele konforme. Navneseddel.
Forfatter: Professor SCHMID. Per Academiam regiam Scientiarum Monacensem. Dillingen. Det ene manuskript afsluttes med en liste over indsendte trykte afhandlinger, underskrevet: »Dilingæ ad Danubium mense augusto 1810, Prof. Schmid, biblioth. reg. custos, Academiae celticæ Parisiensis membrum correspondens.«

Motto: Est quadam prodire tenus, si non datur ultra. Horat. Ep. 1.1.32.
66 sider 4to på latin med 1 tavle, dat. 1. marts 1811. Ingen navneseddel.

Nr. 281. 16. juni 1809. 5. juli 1811.
Om den bane, som et udskudt cylindrisk legeme, såsom en congrvisk ild-raket, beskriver.

Besvarelse.
Motto: Honneur et gloire à la nation Danoise.
10 sider folio på fransk, med 1 figur. Ingen navneseddel.

Motto: Audax omnia perpeti gens humana ruit per vetitum nefas. Audax Japeti genus ignem fraude mala gentibus intulit. Post ignem ætherea domo subductum, macies, et nova febrium terris incubuit cohors. (Fig. 52–53).

96 sider 4to på tysk med 3 tavler (17 figurer) indb. Ingen navneseddel.
Forfatter: C. F. W. VON KREBS, 1780–1854, digekonduktør i Slesvig. (Selskabets forhandlingsprotokol 26. maj 1815 nr. 1908).
Litt. Erslew II. s. 62. 1847; II. s. 99–100. 1864.

Nr. 282. 30. juni 1809. *)
Forholdet mellem elektricitet og magnetisme.
Motto: L'Electricité est un état exalté, le Magnétisme est l'état naturel du même fluide.
16 sider folio på fransk. Ingen navneseddel.

* Besvarelsen var indgået efter fristens udløb.

§. 2.

Erklärung der congressischen Raquätker. Was muß
zurast bei den Raquätkern untersucht werden?

Nach der Ergabe wird sämlich, d. h. alle Raquätker-
faktoren die bei Raquätkern gebundenen congressischen Ra-
quätker die in Fig. 1. abgebildete Form. (Fig. 1. A B C D E)
nach einer Regel zugetheilte Eylinderformen aufgeführt,
welche bis zu der Linie ad mit einem Längsfalz
von oben bedeckenden spritzigen Stoffen ausgefüllt waren,
von ad unten nach Aufzuge des Längsfalzes besteht eine
Röhre, die mit Pulver gefüllt waren, zu einer Granate
in der Mitte des Längsfalzes. Außerdem war nach
dem Längsfalze in der Spitze B C D mit mehreren Löchern
umgeben, damit der Längsfalz nach allen Seiten wirken,
und durch den Raquätker ausgehen könnte. Obgleich der
Raquätker nach einer folgenden Raquätker-
Länge, 7, 8 bis 9 Läng, durch zwei rechte Winkel gg mit
den Raquätkern verbunden, was sehr leicht zu erfüllen ist,
nach gewissem Glasgewicht zu erfüllen. Jedoch nach den
Raquätkern, um sie zu beugen, führt die Linie ad mit dem
bedeckten Falze, oder dem eigentlichen Raquätkerfalte aus,
gefüllt, der oben nicht so schwer war als der Längsfalz,
ob diese Falze oben ganz bis zu Ende A E des Eylinders,
/ einlösen sich nach einem Läng von oben, in der Mitte des Falzes

Fig. 52, side 145.

Opgave nr. 281, C. F. W. von Krebs, msk. side 3.

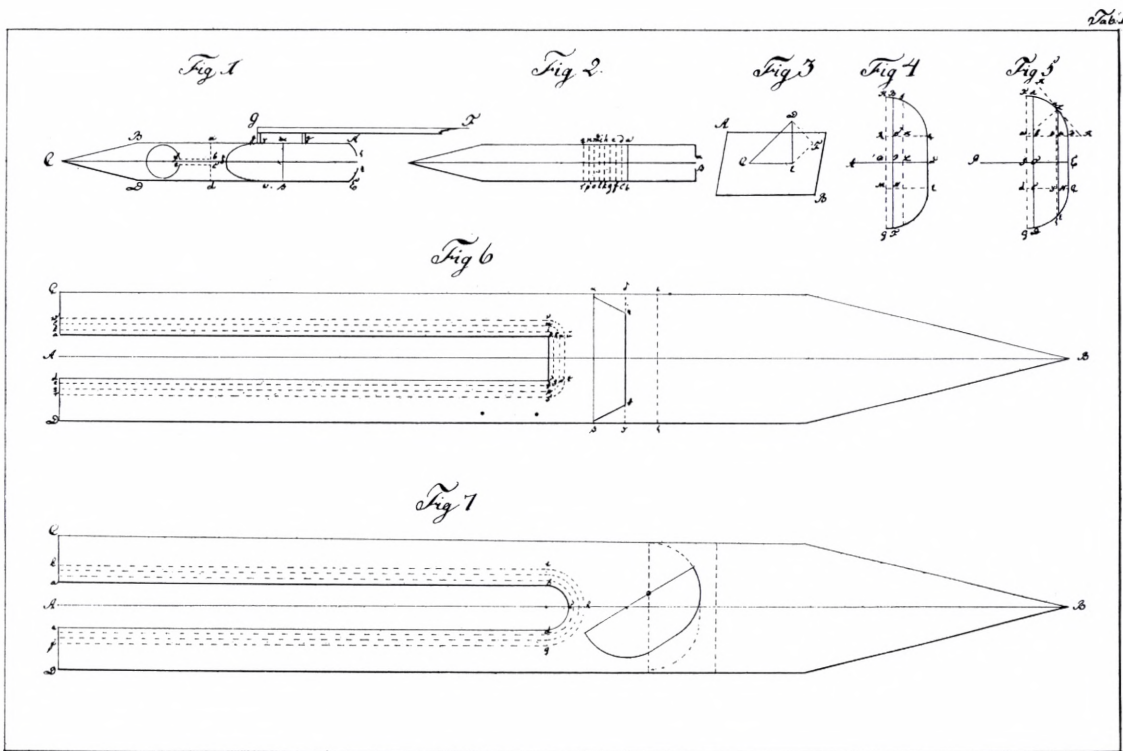

Fig. 53, side 145.

Opgave nr. 281, C. F. W. von Krebs, tavle I.

Nr. 301.

10. juni 1810.

*)

At finde kemiske prøvemidler for plantematerier.

Motto: mon plaisir est tout dans le travail qui tend au soulagement de l'humanité souffrante et à l'avancement de la science.

18 sider 4to på fransk. Ingen navneseddel.

* Bedømmelsen blev henlagt til 9. juli 1813, da opgaven blev gentaget i 1811.

Motto: *Chemia etiam sollicitissima vix potest retinere dotes simplicium herbarum illibatas; semper quippe miscet prius separata in plantis, semper a prisca, levissime mutabili indole immutat, novisque non modo formis, sed et dotibus imbut.* – Boerhaave *Elementa Chemiae* II. 11.

115 sider 4to på tysk. Ingen navneseddel.

Nr. 327.

17. juli 1812.

2. december 1814 og

22. december 1815.

Lovene for den såkaldte Idé-Association.

Motto: *ἐν ἐκάλῃ ψύχῃ ποιήσομεν περιζερεῶνα τινὰ παντοδαπῶν ὀρνίθων.* . . Plato in *Theaeteto*.

216 sider 4to på tysk. Navneseddel med indlagt brev.

Forfatter: JOHAN̄ CHRISTIAN FRIEDRICH MEISTER, (1758–1828), Königl. Preuss. Criminal-Rath, und Professor der Rechte auf der Königl. Universitaet zu Breslau als der Hauptstadt Schlesiens. (jvfr. side 150).

Litt. ADB XXI. s. 259 f.; Karl Münster i Neuer Nekrolog der Deutschen 1828. II. s. 884–95.

Nr. 328.

17. juli 1812.

26. august 1814.

En summationsformel for rækken

$$\frac{a}{b(b+d)} + \frac{a}{(b+2d)(b+3d)} + \frac{a}{(b+4d)(b+5d)} + \text{etc.}$$

Motto: *Improbis Labor omnia vincit.*

8 sider 4to på tysk. Ingen navneseddel.

Motto: *Ut non-finitam Seriem finita coërcet, summula, et in nullo limite limes adest: sic modico immensi vestigia Numinis hærent corpore, et angusto limite limes abest. Cernere in immenso parvum, dic, quanta voluptas! In parvo immensum cernere, quanta, Deum! Jen: Allg. Litt. Zeitung, Junij 1813. Intell. Bl. No.*

12 sider halv folio. Ingen navneseddel.

»Fortjente at nævnes med Berømmelse«. Overs. 1813–15. s. 29.

Motto: *Ἐλπομαι – τύχην ἅντα σκοποῦ.* Pindar.

8 sider 4to på latin. Ingen navneseddel.

Motto: *Parvula jam series monstrat primordia nascens; lege suâ partes hæc sine fine regunt: qualiter a vitâ, quam bis sex lustra coërcent, æva tenent formam non numeranda suam. Kaestnerus in præfat. ad analys. infinit., in parte III, divis. II element. Mathes.*

36 sider 4to på latin. Ingen navneseddel.

Motto: – – *si quid novisti rectius istis, candidus imperti; si non, his utere mecum.*
Horat.

59 sider 4to på tysk. Ingen navneseddel.

»Meget udmærket fandt Selskabet ogsaa en Afhandling, der havde til Motto: *Si quid novisti rectius.*« Overs. 1813–15. s. 29.

Motto: *Ζῶμεν ἀριθμῶ καὶ λογισμῶ*

13 sider 4to på latin. Ingen navneseddel.

Motto: *Hæc studia adolescentiam alunt, senectutem oblectant, secundas res ornant, adversis perfugium ad solatium præbent. Cic: pro Archia poeta.*

31 sider 4to på dansk. Ingen navneseddel.
»Fortjente at nævnes med Berømmelse«. Overs. 1813–15. s. 29.

Motto: Ultra!

57 sider in 4to på latin. Ingen navneseddel (udtaget).

Forfatter: HEINRICH EDUARD SIEGFRIED VON SCHRADER, 1779–1860, professor i retsvidenskab i Tübingen.

Belønning: Selskabets guldmedaille.

Trykt: »Commentatio de summatione seriei . . . , a Societate Regia Hafniensi in certamine literario praemio regio ornata.« Vimariae 1818.

Litt. ADB XXXII. 1891. s. 428 f.

Motto: Veritati luciferae.

29 sider 4to på fransk. Ingen navneseddel.

Motto: Ut desint vires, tamen est laudanda voluntas.

12 sider 4to på tysk. Ingen navneseddel.

Motto: *Καθαροί ψυχής λογικής εισιν αί μαθηματικά επισήμια.* Hierocles.

9 sider 4to på latin. Ingen navneseddel.

Nr. 345. 23. juli 1813. 26. juli 1816.

Om integralet og æqvationen mellem x og y i differentialæqvationen $d(dy/dx) + Nydx ÷ MXdx = 0$.

Motto: Nitimur in intentata.

3 sider 4to på tysk. Navneseddel.

Forfatter: GEORGE SAMUEL ALBERT MELLIN, (1755–1825), Königlich-Preussischer Consistorial-Rath, Generalsuperintendent, und erster Prediger der deutsch reformirten Gemeinde in Magdeburg.

Litt. Pogg. II. 1863. s. 112; Neuer Nekrolog der Deutschen 1825. s. 1342.

Nr. 362. 26. maj 1815. 11. juli 1817.

Kritisk fremstilling af teorier om ejendomsretten.

Motto: Cuique suum.

87 sider folio på latin. Navneseddel.

Forfatter: JOHANN NEPOMUK BORST, (1780–1819), Königl. baierischer Stadtgerichts-assessor zu Nürnberg.

Litt. ADB III. s. 181.

Nr. 369. 26. maj 1815. 11. juli 1817.

Årsagen til at udskiftning og forordning om hegn ikke i Danmark har bevirket fred på bøndernes jorder og lodder.

Motto: *Nulla salus bello, pacem te poscimus omnes.*

24 sider 4to på dansk. Navneseddel.

Forfatter: PETER CHRISTIAN CRAMER, (1762–1818), dr. philos. & mag. art., sognepræst for Mehrn Menighed. (Skrev landøkonomiske afhandlinger).

Litt. Wiberg² II. 1960. s. 399.

Nr. 379.

14. juni 1816.

27. marts 1818.

Udvikling af det filosofiske begreb om kirken.

Motto: *Una Ecclesia in Caelis. Tertullianus de Baptismo XV.*

17 sider 4to på tysk, indb. Navneseddel.

Forfatter: JOHANN CHRISTIAN FRIEDRICH MEISTER, (1758–1828), beider Rechte Doctor; auch Doctor der Arzneigelehrsamkeit; Kön. Preuss. Criminal-Rath und Professor der Rechte zu Breslau. (jvfr. side 148).

Litt. ADB XXI. 1885. s. 259 f.

Nr. 393 (370).

1816.

29. maj 1818.

Muligheden for ved lovgivning at indskrænke dyrenes mishandling.

Motto: *Nisi utile sit, quod facimus frustra est gloria.*

25 sider 4to på tysk. Navneseddel.

Forfatter: SÖREN BIÖRN, Königl. Preuss. Kammer-Kommissions-Rath, Ober-Plantagen-Inspektor, der herzoglich-meklenburgischen landwirthschaftlichen Gesellschaft Ehren- und der Danziger naturforschenden Gesellschaft ordentlichem Mitgliede. Wohnhaft in Danzig am Krahnthor Nro. 1180.

Motto: *Omne adeo genus in terris hominumque ferarumque, et genus aequoreum, pecudes, pictaeque volucreo, in furias ignemque ruunt; amor omnibus idem.*
Virgilius.

35 sider 4to på tysk. Navneseddel.

Forfatter: AUGUST HEINRICH MEISEL, Doct. jur. in Dresden.

Nr. 395.

11. juli 1817.

9. juli 1819.

At bestemme og udvikle begrebet om historiens filosofi.

Motto: *Non tam perficiendi spe, quam experiundi voluntate.*

81 sider 4to på latin. Navneseddel.

Forfatter: WILH. WACHSMUTH, professor philosophiae extraord. Halae ad Salam, ante XVIII calend. Januar MDCCCXVIII.

ERNST WILHELM GOTTLIEB WACHSMUTH, 1784–1866, 1820–25 professor i filologi i Kiel.

Litt. Lübker-Schröder II. 1830. s. 676–78.

Nr. 396.

11. juli 1817.

9. juli 1819.

At bestemme den fælles grænse, hvortil 2 rækker

$$a' = \frac{ma + nb}{m + n}, b' = \sqrt{\frac{m+n}{a^m b^n}}; a'', b''; a''', b''' \text{ o. s. fr.}$$

nærmer sig, når de fortsættes i det uendelige.

Motto: Per Algebram, in unâ lineâ sæpe iis plus obtines, quæ in magnis voluminibus non habeant locum. Wolf.

10 sider 4to på latin. Navneseddel.

Forfatter: JOAÑ. GEORGIUS GRIESER, (f. 1793), Rudimentorum Professor Campidonensis, Bavarus. (Senere ved gymnasiet i Neuburg.)

Litt. Pogg. I. 1863. s. 953.

Nr. 397.

11. juli 1817.

9. juli 1819.

Udvikling af det egentlige system i de førende alchemisters lærebygninger.

Motto: Multa petentibus, desunt multa: bene est, cui deus obtulit parca, quod satis est, manu. Horat.

23 sider 4to på tysk. Navneseddel.

Forfatter: AUGUST KLEMM, Fürstl. Schwarzb. Sondersh. Rath in Greussen bei Weissensee in Thüringen.

Nr. 403.

4. september 1818.

24. august 1821.

Om variationer for magnetnålens inclination og intensitet.

Motto: Hafnia.

24 sider folio på engelsk, med to figurer. Navneseddel.

Forfatter: (PETER) BARLOW, (1776–1862), Professor at the Royal Military Academy at Woolwich, (medlem af Royal Society 1823).

Litt. DNB III. s. 222.

Nr. 416.

26. maj 1820.

At bestemme og udvikle begrebet om historiens filosofi.

Motto: Historiæ philosophia adumbratur.

30 sider folio på latin. Navneseddel.

Forfatter: Dr. F.L.F. RASPE, Collaborator am Fridericianum zu Schwerin im Grossherzogthum Meklenburg-Schwerin.

Nr. 420.

2. juni 1820.

14. juni 1822.

Anvisning til imødegåelse af fodermangel.

Besvarelse: »Anviisning til, hvorledes der, ved Hedejorders Opdyrkning, hurtigst og sikkerst kan frembringes rigeligt og sundt Foder til de fornødne Creature hele Aaret om, tilligemed nogle paa Erfaring grundede Bemærkninger, angaaende hvorvidt Boghvede, som Foder, er gavnlig eller skadelig for Qvæget og de sædvanlige Huusdyr.«

Motto: Saare vigtige ere et Lands naturlige Fordele, men langt vigtigere dets Indbyggerses Vindskibelighed. Engelstoft.

84 sider 4to på dansk. Navneseddel.

Forfatter: NICOLAY PETER SCHØLER, (1772–1851), skolelærer og kirkesanger i Hammel ved Friisenborg og Aarhus, den 19. decbr. 1821.

På navnesedlen er følgende tilføjet:

»Rimeligviis ville flere af Selskabets høie og ærede Medlemmer finde sig beføiede til, at gjøre det Spørgsmaal: »Hvad giver denne Lægmand Dristighed til den høie Flugt?« – og ieg svarer: »Mit Yndlings-Thema – Hedernes Opdyrkning, og Kierligheden til Fødelandet gav mig Vinger dertil.« – Thi forventes gunstigt Undskyldning for denne Dristighed – af Det høie Videnskabernes Selskabs underdanige Tiener.«

Forfatteren modtog 1807 Landhusholdningsselskabets store guldmedaille for sine undersøgelser vedrørende planteavlen.

Nr. 424.

25. maj 1821.

20. juni 1823.

Om historiske grunde for rettighedens bestemmelse ved positive love.

Motto: Die wahren Ansprüche der Vernunft und Geschichte auf die Gesetzgebung sind nicht einander entgegengesetzt, sondern die vernünftige Rechtbestimmung wird zur vernünftigen dadurch, dass sie die Geschichte in sich aufnimmt.

85 sider 4to på tysk. Navneseddel.

Forfatter: FRIED. ED. BENEKE, Doctor und Privatdocent der Philosophie an der Universität Berlin.

FRIEDRICH EDUARD BENEKE, 1798–1854, 1824–27 privatdocent i Göttingen, derefter professor i filosofi i Berlin. (se også her s. 165).

Litt. ADB II. s. 327; Corpus Academicum Gottingense 1930. s. 42.

Nr. 434.

14. juni 1822.

4. juni 1824.

Anvisning til imødegåelse af fodermangel.

Motto: In arrando magnopere observandum est, catonis oraculum; quid est primum? agrum bene colere; quid secundum? bene arrare; quid tertium? bene stercorare.

133 sider folio på tysk. Ingen navneseddel.

Forfatter: JACOB IVERSEN, 1763–1831, godsbesidder, Schwensby, Angel.

Belønning: 200 Rbd. af Thotts Legat.

Litt. Lübker-Schröder I. s. 288 f.; Alberti I. 1867. s. 431; H. N. A. Jensen: Angeln. 1922.

H. N. A. Jensen skriver s. 122: »Zuerst wurde mit dem Bemergeln des Landes auf den Gütern Schwensbye, Rundtoft, Töstrup und Tolkschubye der Anfang gemacht, schon im Jahre 1804 auf Schwensbye von Jac. Iversen, der als einer der denkendsten Landwirthe überhaupt grossen Einfluss hier in Angeln hatte«.

Motto: Gott schuf die Erde allen zum Nutzen und alles zum Nutzen.

11 sider folio på tysk. Navneseddel.

Forfatter: FERD. TRUMMER, Pachter zu Clamp bey Lützenburg im Holsteinischen, auswärtiges Mitglied des Mecklenburgischen Patriotischen Vereins.

Litt. Alberti II. 1886. s. 329 (nr. 2225). »seit 1854 Besitzer des vordem im langjährigen Besitze der Familie von Ahlefeldt gewes. adel. Guts Sehestedt«.

Motto: Rura oblectant animos, studiumque colendi. Quaelibet huic curae cedere cura potest. Ovid: (Fig. 54).

91 sider 4to på tysk. Ingen navneseddel.

Forfatter: CHRISTIAN FREIHERR V. HAMMERSTEIN, oberstløjtnant, Wredstedt ved Lüneburg.

Formodentlig FREIHERR CHRISTIAN HAMMERSTEIN-LOXTEN, 1769–1850, hannoversk oberst.

Belønning: 100 Rbd. af Thotts Legat.

Litt. NDB VII. s. 595, »Erwarb sich grosse Verdienste um die Hebung der Landwirtschaft in der Lüneburger Heide«; W. Rothert: Allg. Hannov. Biogr. I. 2. 1912–14.

Besvarelse. »Anweisung zur Ueberwachung des unbebauten Landes, und zur Gewinnung und Behandlung des dazu erforderlichen Futters, von Landmann in Lütjenholm, Amts Bredstedt.

Motto: Die mütterliche Erde spendet was Leben athmet, Wonne zu; wer nützlich seine Zeit verwendet mit ihr, und auf ihr, findet Ruh.

70 sider 4to på tysk. Ingen navneseddel (fjernet).

Nr. 435.

14. juni 1822.

4. juni 1824.

Anvisning til parkfiskeri.

9 sider folio på tysk. Ingen navneseddel. Manuskriptet er navngivet.

Forfatter: »Dass auf dieses Blatt bemeldete habe in der grossten Eile geschrieben der ich bin NICOLAUS FRIEDRICH STACKS Karpfenhändler zu Gaarden bei Kiel Kloster Preetzischer Untergehöriger.«

Litt. Angående navneformen har Alberti II. 1886. s. 272 N. F. STACKS, medens Alberti II. 1868, s. 409–10 har formen NICOLAUS FRIEDRICH STAACKE. Sidstnævnte form findes endvidere hos Lübker-Schröder II. 1830, og Achelis Matrikel II. 1966. s. 479. nr. 8286. f. 1795, †1840. 1826 dr. med. i Kiel, læge i Neustadt/H. Angående »Karpfenhändler zu Gaarden bei Kiel«, se Oldekop: Hzt. Holstein I. 1908 s. 40 ff.

Nr. 438.

20. juni 1823.

6. maj 1825.

Det rette begreb af psykologien.

Besvarelse: »Von dem Begriffe der Psychologie, ihrem Verhältnisse zu den andern Wissenschaften und der in ihr stattfindenden Erkenntnissweise.« (Fig. 55).

Motto: Est illud quidem vel maximum, animo ipso animum videre. (Cicero, Quæst. I, 22.).

§. 1.

Porwandsatzung, die bei Grundbesitzung der Leute
zu Ordnung gehalten werden.

Die Ueberweisung unangewandter Leute kann immer
jeder das Umfeld und an mit dem Bestand immer schon
bestehenden Umfeld steht finden, oder es ist unmöglich, im
für sich selbst bestehende Umfeld und zufällig mit zu
finden. Im ausdrücklichen Falle wird zufällig kein Umfeld
unterworfen, wenn ein Umfeld angewandtes Umfeld
und richtig Bestand haben besteht wird. Ein der
bestehenden Fall ausdrücklichen der angewandten Fall.
Umfeld als ein Umfeld, ausdrücklichen Bestand
Umfeld, ausdrücklichen, Umfeld, ausdrücklichen, Umfeld und Bestand
Bestand, bei ausdrücklichen Umfeld, ausdrücklichen. Bestand wird
Bestand im so viel ausdrücklichen der Umfeld zu Ordnung
Bestand und ein angewandtes wird, als ausdrücklichen, der
wird der ausdrücklichen Porwandsatzung die Ueberweisung im,
angewandten Umfeld unterworfen, bei der Umfeld,
ein im schon bestehenden Umfeld der Bestand, es,
wird Bestand und Bestand zu finden ausdrücklichen Bestand Bestand
Bestand wird, wenn es ein Umfeld finden, für sich bestehenden
Umfeld der Ueberweisung unangewandten Umfeld
ausdrücklichen angewandten und zu bestehenden wird.

Es kann ausdrücklichen Bestand der Bestand der wird,
angewandten Umfeld und der Umfeld, ein Umfeld zu Bestand

Fig. 54, side 153.

Opgave nr. 434, Chr. Freiherr von Hammerstein, msk. side 7.

Erste Abtheilung

Was ist die Hygiene?

(1.)

Die Hygiene ist die Kunst des Wohlens. Aber: Was ist die Kunst? — Das ist die Anwendung der Wissenschaft des Wohlens, und zwar so, wie sie in der Natur vorkommt, die Kunst alle diese natürlichen Anordnungen zu imitiren.

Man denke sich, daß die Kunst des Wohlens anders, wie von mir gesagt, das sie alle Wissenschaften sind, und daß dies gerade, wenn jene Kunst und ihre Wissenschaft wird, in dieser Hinsicht vorkommt. Die Kunst ist aber die Kunst! — So müßte man sich im ersten Augenblicke denken; und es wäre wohl möglich, daß diese einfache Antwort nicht so einfach ist, wie sie uns scheint.

Die Kunst und ihre Kunst — das heißt das Kunst, wenn es möglich ist über jene Kunst — sind nicht von einander zu unterscheiden. Man aber annehmen, daß Kunst und Kunst zu einander?

„Ich kann, einstimmig mit mir selbst, meinen Kunst nicht alle Arbeit haben (Kunst) denken;“ — antwortet der gescheiterte Mensch. „Denn ich finde mich lebendig in und mit meinem Kunst, und weiß aber in und mit meinem Kunst von meinem Kunst.“

Fig. 55, side 153.

87 sider 4to på tysk. Ingen navneseddel.

Forfatter: DAVID THEODOR AUGUST SUABEDISSEN, 1773–1835, dr., hofråd, professor i filosofi ved universitetet i Marburg. (se også s. 142).

Belønning: Selskabets guldmedaille.

Trykt i noget ændret form »Von dem Begriffe der Psychologie, ihrem Verhältnisse zu den andern, besonders den verwandten Wissenschaften, und der Erkenntnissweise, die in ihr Statt findet.« Marburg und Cassel 1829.

Motto: Propria rate pellimus undas. Manil.

61 sider folio på fransk. Navneseddel.

Forfatter: Le chevalier FRANÇOIS PAUL BOZZELLI à Paris.

Nr. 448.

4. juni 1824.

30. juni 1826.

Anvisning til udryddelse af måren.

Besvarelse: »Om Maarens Udbredelse og Midler til dens Udryddelse.«

Motto: For at narre en Skjelm, maae man selv være halvanden.

15 sider lille 8vo på dansk. Navneseddel. Kuverten indeholder et brev samt en subskriptionsplan for en afhandling om bier af samme forfatter. Kuvert og brev er stilet til Det Kgl. danske Landhusholdningsselskab. En omtalt model til en mår-fælde findes ikke.

Forfatter: C. N. ANDERSEN, skolelærer, Herringe skole i Svendborg Amt pr. Odense.

Nr. 450.

1824.

30. juni 1826.

Hvilke overgangsbjerge findes der i Norge?

Motto: Il filosofo debb'essere scolaro, e non maestro della natura.

Lazarro Moro. (Fig. 56–57).

208 sider 4to på dansk med syv farvetavler i særligt hæfte. Ingen navneseddel.

Forfatter: BALTHAZAR MATHIAS KEILHAU, 1797–1858, senere lektor ved universitetet i Christiania.

Belønning: 200 rbd. – delvis belønning, – bekostet af grev J. G. Moltke.

Trykt: »Darstellung der Uebergangs-Formation in Norwegen, nach dem Manuskript übersetzt von C. Naumann.« Leipzig 1826.

Litt. NBL VII. 1936. s. 242–44; Leiv Amundsen: Det Norske Videnskaps-Akademi i Oslo 1857–1957. I–II. Oslo 1957–60. Register.

Nr. 452.

3. juni 1825.

29. juni 1827.

Mysticismen.

Besvarelse: »Ueber den Begrif und das Wesen des Mysticismus. Ein psychologischer Versuch.«

Motto: Aberglaube und Mysticismus haben von jeher in der Geschichte der Menschheit eine der wichtigsten und blutigsten Rollen gespielt. Die wahre und reine Religionserkeñtniss hat iñmer mit diesen Feinden der Wahrheit zu kãmpfen gehabt! –

Lasst uns diese Widersacher der Wahrheit, die in unserm Iñern ihre Palläste und Burgen aufschlagen, aus uns selbst vertreiben: so strahlt die reine Gottesliebe und Gotteserkeñtniss unverstellter und heller!«

46 sider folio på tysk. Navneseddel.

Forfatter: Dr. und Professor J. C. A. GROHMANN (1769 (1770?)–1847), in Hamburg. Litt. ADB IX. s. 709; Philosophen-Lexicon I. 1950. s. 419.

Besvarelse: »Was ist Mysticismus? Eine philosophische Abhandlung.«

Motto: *Natura tota tantum vita.*

153 sider 4to på tysk med 3 bilag. Navneseddel.

Forfatter: Dr. JOHANN HEINRICH FEUERSTEIN, practizirender Arzt in Stedten bei Weimar.

Nr. 458.

30. juni 1826.

20. juni 1828.

Om opstilling af et øverste moralprincip.

Besvarelse: »Versuch einer festen Begründung des höchsten Grundsatzes in der Moralphilosophie durch die Entwicklung der sittlichen Ideen und Begriffe im Menschen.«

Motto: *Est haec non scripta, sed nata lex, quam non didicimus, accepimus, legimus, verum ex natura ipsa arripuimus, hausimus, expressimus; ad quam non docti, sed facti, non instituti, sed imbuti sumus. Cicero pro Milone c. 4.*

131 sider 4to på tysk. Navneseddel.

Forfatter: GEORGIUS HENRICUS KLIPPEL, Philosophiae Doctor regiique Paedagogii Iifeldensis Collaborator.

Motto: *Ἐσθλοὶ μὲν γὰρ ἀπλῶς, παντοδαπῶς δὲ κακοί.*

23 sider 4to på latin. Navneseddel.

Forfatter: JOHANN ELIAS HEINERSDORF in Charlottenburg bei Berlin.

Nr. 461.

30. juni 1826.

25. april 1828.

Mårens udbredelse og udryddelse.

Motto: *La Marte habite les bois, la Fouine fréquente les maisons; l'une et l'autre font beaucoup de dégât. Cuvier.*

39 sider 4to på dansk. Ingen navneseddel.

Forfatter: ERNST SOPHUS VILHELM ZAHLE, 1797–1837, præst i As og Klakring ved Horsens, senere hof- og slotspræst i København.

Belønning: 100 rbd. af Thotts Legat.

Litt. Wiberg I. s. 124; II. s. 110.

Nr. 464.

18. maj 1827.

3. juli 1829.

Om »Sansen for det sømmelige«, dens definition, funktion og nytte.

Besvarelse: »Der Siñ für Anstand nach seiner Bedeutung und Wirkung.«

Forsög

til at bevare den af det Kongelige Danske
Videnskabernes Selskab udsatte Pris-Opgave:

„Hvilke Overgangsbjerge
gives der i Norge?“

„Il filosofo debb' essere scolaro, e non
maestro della natura.“ Lazzaro Moro.

1825.

Hermed følger syv tegnede, for sig
jelo sammenheftede Tavler. —

Fig. 56, side 156.

Opgave nr. 450, B. M. Keilhau, msk. side 1.

Tab. III.

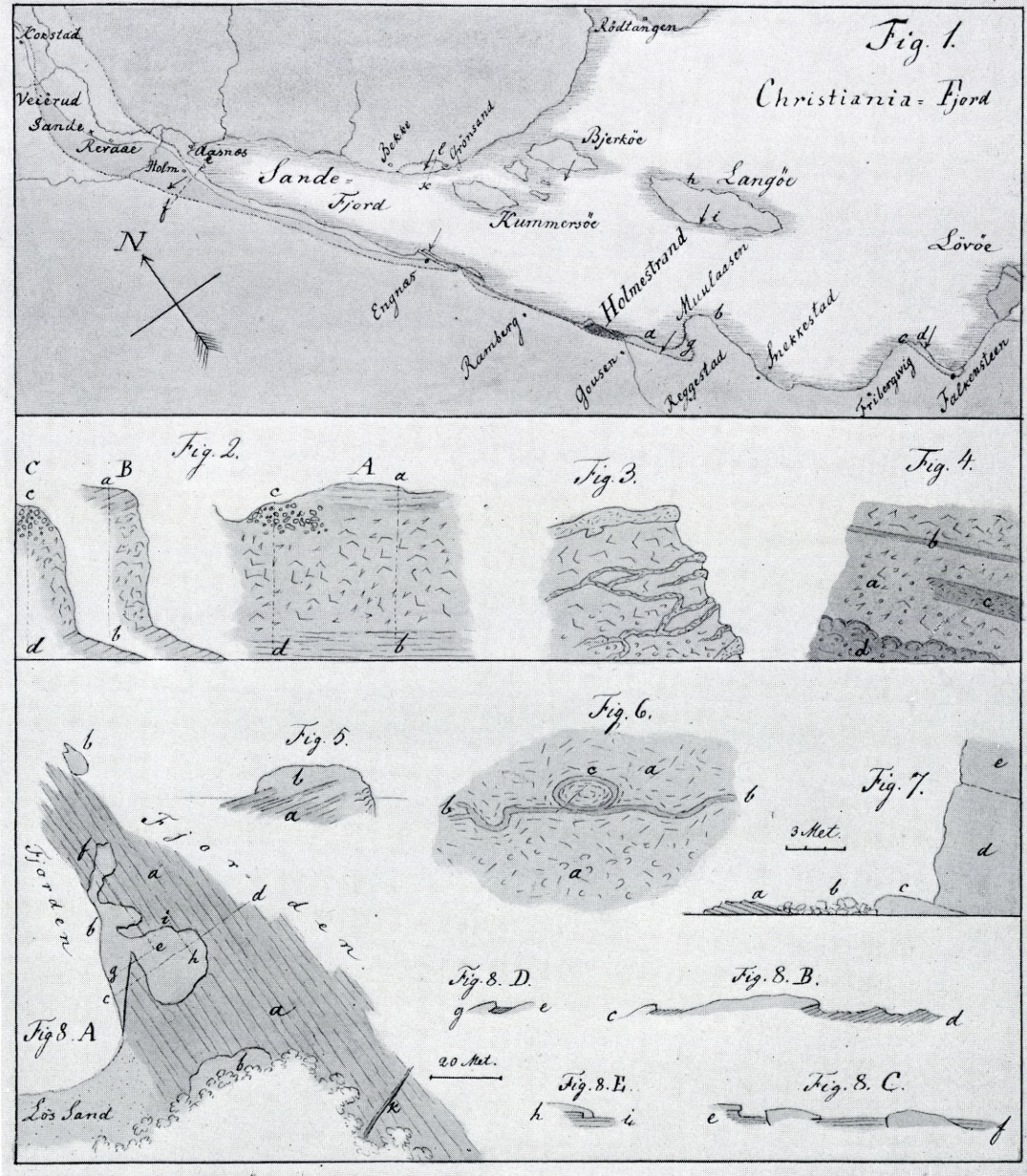

Fig. 57, side 156.

Opgave nr. 450, B. M. Keilhau, tavle III.

Motto: Qualis autem differentia sit honesti et decori, facilius intelligi, quam explicari potest; quidquid est enim quod deceat, id tum apparet, cum antegressa est honestas. Cicero de offic. 1, 27.

103 sider 4to på tysk. Navneseddel.

Forfatter: AUGUST v. MUMROEDER, Landrath zu Tondershäusern im Fürstenthum Schwarzburg. vid. Krugs philosoph. Lexikon 1. Hft. p. 316.

Besvarelse: »Über das Anstandsgefühl; — — —«.

Motto: Dem besseren weiche ich überall gern.

368 sider 8vo på tysk (indb.). Navneseddel.

Forfatter: FRANZ KARL THEODOR FISCHER aus Giessen, der Rechte und der Philosophie Doktor, Hofgerichts-Secretariats Arrendist[!] am Hofgericht zu Giessen, dermalen sich in München aufhaltend.

Nr. 467. 18. maj 1827. 3. juli 1829.

Farvning med krap.

Motto: Farverkunsten fra Landet.

10 sider folio på dansk. Ingen navneseddel.

Nr. 470. 20. juni 1828. 14. juli 1831.

De verdslige og gejstlige gilder i Danmark.

Besvarelse: »Das Gildenwesen im Mittelalter mit besonderer Rücksicht auf Dänemark.« (Fig. 58).

Motto: Historia est lux veritatis.

585 sider folio på tysk, indb. Ingen navneseddel.

Forfatter: WILHELM EDUARD WILDA, 1800–1856, dr., professor i jura ved universitetet i Halle.

Belønning: Selskabets guldmedaille.

Udgivet: »Das Gildenwesen im Mittelalter.« Halle 1831.

Litt. ADB 42. s. 491.

Nr. 471. 20. juni 1828. 9. juli 1830.

Forholdet mellem etiken og de nærmest beslægtede videnskaber.

Besvarelse: »Abhandlung über die Sittlichkeit und ihr Verhältniss zu den verwandten Ideen.«

Motto: So wie Ein Gott, Ein Gutes, Ein Wollen des Guten, so auch nur Ein Gesetz des Wollens. Siehe Krause's Vorlesungen über die Grundwahrheiten der Wissenschaft. 1829. Seite 538.

64 sider folio på tysk. Navneseddel.

Forfatter: ERNST MOLLER, der Philosophie Beflissner auf der Universität Göttingen. Forfatteren er måske: Ernst Conrad Friedrich Moller, immatr. i Göttingen 1827 (theol.), dimit. fra Hildesheim.

Litt. von Selle: Gött. Matr. nr. 33242.

Das Goldwasser

in

Mittelalters

mit besonderer Rücksicht auf Länemark

als

Ausgangspunkt der Untersuchung des von dem König
Ludwig von Preussen im Jahr 1814
zu Sigmaringen

gehaltene Friede:

Quaenam Goldae cum saeculares tum ecclesiasticae in
Dania Scania et ducatu Sleborcensi non exceptis ante eue-
siam nostram per Lutherum instauratam viguerunt et
ad quaedam classis referendae sunt? Quaenam fuit harum
societatum origo et quo consilio condebantur. Quid de interno
eorum statu ritibus deque mutuali sociorum ratione constat?
Quibus causis interierunt et quaenam adhuc supersunt earum
reliquiae? —

Historia est lux veritatis.

Fig. 58, side 160.

Opgave nr. 470, W. E. Wilda, msk. side 1.

- Nr. 472. 20. juni 1828. 9. juli 1830.
 Om visse rækkeudviklinger, andre end de almindelige, f. eks. ved gentagelse af be-
 kendte operationer, med held kan anvendes til nøjere kundskab om funktionerne.
 Motto: *Multa multis modis fieri possunt, sed semper prae ceteris aptam rationem, et
 velut in hoc destinatum, habet rerum natura. Leibnitius.*
 115 sider 4to på latin. Navneseddel.
 Forfatter: CHRIST. FRID. EICHHORN (1804–36). Dr. phil. & Privatdocent der Mathe-
 matik in Göttingen.
 Litt. ADB V. s. 729; Pogg. I. 1863. s. 649; Corpus Academicum Gottingense 1930.
 s. 42.
- Nr. 485. 9. juli 1830. 13. juli 1832.
 Om at gøre fremskridt i filosofien.
 Besvarelse: »Ueber die Fortschritte, welche die neuere Philosophie seit der älteren oder
 griechischen gemacht hat.
 Motto: Was ist Fortschreiten anders als Werden oder Entwicklung zum bestimmten
 Ziele? Nimm der Natur dies Werden, und es starrt dir allenthalben der kalte Tod
 und die grauenvolle Verwesung entgegen.
 140 sider folio på tysk. Navneseddel.
 Forfatter: JOHANN GEORG MUSSMANN, (1798?–1833), ausserordentlicher Professor der
 Philosophie an der Universität zu Halle.
 Litt. ADB 23. s. 103.
- Nr. 490. 9. juli 1830. 13. juli 1832.
 Den indflydelse som forandringer i vand fra floder og søer har på læderet ved garv-
 ningen.
 2 sider folio på dansk, et underskrevet brev, dateret Odense den 25. oktober 1831.
 Ingen navneseddel.
 Forfatter: L. SERWE, borger og garver, Odense.
 Sekretæren, H. C. Ørsted, har gjort følgende påtegning: »Da denne Meddelelse hverken
 er anonym, som en Priisafhandling bør være, og heller ikke indeholder nogen saa-
 dan Oplysning om Sagen, at Præmie derfor kunde gives, kan den ikke komme i
 Betragtning.«
- Nr. 509. 13. juli 1832. 13. februar 1835.
 Om væddeløbs indflydelse på landets hesteavl.
 Motto: Kongen æret og Fødelandet velsignet.
 2 sider 4to på dansk. Original og kopi, dat. 16. februar 1833. Navneseddel.
 Forfatter: L. JØRGENSEN i en landsby nær ved Faaborg.
 3 sider folio på dansk, underskrevet brev, dateret Lem i Støvring Herred Randers Amt
 den 21. april 1833. Original og kopi. Ingen navneseddel.

Ikke bedømt.

Forfatter: THOMAS JENSEN, gårdmand, Lem i Støvring herred Randers amt.

3 sider folio på tysk, underskrevet brev, dateret Barkhorn den 20. januar 1833. Original og kopi. Ingen navneseddel.

Ikke bedømt.

Forfatter; JAHN, Barkhorn.

Litt. Henning Oldenkopp: Topographie des Herzogtums Schleswig VIII. 1906. s. 24. (Barkhorn er en landejendom (36¹/₂ ha) i Landgemeinde Börm Kreis Schleswig.).

6 sider folio på dansk, underskrevet brev, dateret Ringkjøbing den 14. august 1832. Original og kopi. Ingen navneseddel.

Ikke bedømt.

Forfatter: N. SÖNNICHSEN, Eier af Slumstrup Hovedgaard pr. Ringkjøbing. (Sædding sogn).

NICOLAJ SÖNNICHSEN, 1777–1851, flyttede til Fredericia, hvor han til sin død havde et fæstekontor.

Motto: Knapp! sattle mir mein dänen Ross!!

13 sider 4to på tysk, dat, 7. april 1833. Original og kopi. Navneseddel.

Ikke bedømt.

Forfatter: HEINRICH NASSER, Vieh und Pferdehändler, Grundhoff im Amte Flensburg. Grundhof(f) er Grumtoft i Husby herred.

Motto: Mit jedem Schritt, zur Vollkōmenheit des Ackerbaues, wächst das Nationalvermögen.

10 sider folio på tysk, underskrevet. Ingen navneseddel.

Ikke bedømt.

Forfatter: C. L. WALTHER, Proprietär auf Haraldslund bey Aarhuus.

Litt. Trap, 5. udg. VIII.1 (bd. 19). s. 218: Herregården Haraldslund, Grundfør sogn, V. Lisbjerg herred tilhørte 1834–40 C. L. Walther, †1856.

Motto: Alles muss seiner Zeit sich verändern, aber es wird verfallen, wenn man nicht unablässig arbeitet, es gegen diesen Verfall sicher zu stellen.

57 sider folio på tysk (i afskrift). Navneseddel.

Forfatter: BARTHOLOMÆUS HANS CHRISTIAN ERNST PAULSEN, 1789–1846, ritmester, oberstløjtnant, Augustenborg.

Belønning: 100 rbd. af Classens Legat.

Trykt: »Trende Besvarelser af den af det Kongelige danske Videnskabernes Selskab udsatte Priisopgave om Hestevæddeløbenes og den dermed forbundne Trainerings Indflydelse paa Danmarks Hesteavl. 1–3.« Udgivet af D. Kgl. Danske Vidensk. Selskab. København 1835.

Motto: Prøv alt, og vælg det Gavnligste.

67 sider folio på dansk (i afskrift). Navneseddel.

Forfatter: C. F. MICHELSEN, forpagter af Hovedgaarden Grundet pr. Weile.

Belønning: 100 rbd. af Classens Legat.

Trykt: se foran.

Hovedgården St. Grundet, Hornstrup sogn, Nørvang herred, Vejle amt.

Motto: Erfahrung ist die beste Lehrmeisterin vorzüglich im landwirthschaftlichen Gewerbe.

13 sider folio på tysk (i afskrift). Navneseddel, dat. 27. april 1833.

Forfatter: JOH. LORENZEN, Wassersleben ved Flensborg.

Belønning: 100 rbd. af Classens Legat.

Trykt: se foran.

Wassersleben (Waschersleben), Bov sogn, Vis Herred, Flensborg amt, har navn efter konferensråd Joachim Wasserslebe, 1709–87, der var nær knyttet til J. H. E. Bernstorff.

Motto: Man skal lære af og ved det Fremmede, men man lærer ikke rettelig Noget deraf eller derved, førend man i det Egne har fundet Applicationspuncterne. Sibbern. 23 sider folio på dansk (i afskrift). Ingen navneseddel.

Nr. 518.

12. juli 1833.

3. juli 1835.

I hvilket forhold stiger produktet og den rene indtægt af en jordlod efter den på dyrkingen forøgede arbejdskraft?

Motto: Flid og Eftertanke.

178 sider 4to på dansk, indb. Navneseddel.

Forfatter: ELLEY fra Als, gartner og jordbruger i Roeskilde.

Motto: Kundskab og Flid er Landets Tarv.

23 sider 4to på dansk. Navneseddel.

Forfatter: J. P. SCHMUNGH, Bagsverd Bye pr. Kongens Lyngby.

31 sider 4to på dansk. Ingen navneseddel.

Nr. 521.

13. juni 1834.

15. juli 1836.

Vornedskabets indførelse og fremgang hos de germanske nationer.

Motto: Discite justitiam, moniti, et non temnere divos!

143 sider folio på tysk + Nachschriftliche Notiz 4 sider folio. Navneseddel.

Forfatter: DR. JOHANN CHRISTIAN FLEISCHHAUER zu Weimar.

Forfatteren indsendte et tillæg, dat. 3. december 1837 – 31 sider folio – og et andet tillæg, dat. i marts 1838 – 24 sider folio.

Litt. DG 34.1921. s. 297 ff. Forfatteren er ikke i den fra Hessen stammende slægt Fleischhauer.

Nr. 528. 13. juni 1834. 2. december 1836.
Kommunalvæsenets bedste indretning.
Motto: regi et populo.
57 sider 4to på dansk, indb. Navneseddel.
Forfatter: JACOBSEN, adr. Bogholder Hein i st. Larsbjørnstræde 171.
Litt. Vejviser 1834. s. 237 er nævnt bogholder Joh. Jacob Hein på den anførte bopæl.
Jacobsen er ikke omtalt.

Nr. 529. 13. juni 1834. 2. december 1836.
Landmandens naturalpræstationer og disses hindring for agerdyrkningens fremskridt.
Motto: Et trofast Folk.
30 sider folio på dansk, indb. Navneseddel.
Forfatter: O. BRUUN, forhenværende Jordgodseier.
Besvarelsen er stilet til Det Classenske Fideicommis, efter hvis ønske opgaven var stillet.

Nr. 532. 3. juli 1835. 14. juli 1837.
Forholdet mellem det åndelige og det sanselige.
Motto: Frustra magnum expectatur augmentum in scientiis ex superinductione et insitione novorum super vetera, sed instauratio facienda est ab imis fundamentis, nisi libeat perpetuo circumvolvi in orbem cum exili et quasi contemnendo progressu. Baco Nov. Org. I, Aph. 31.
70 sider 4to på tysk. Navneseddel.
Forfatter: FRIEDRICH EDUARD BENEKE, (1798–1854), Professor der Philosophie an der Universität zu Berlin. (se også her s. 152).
Litt. ADB II. s. 327.

Motto: *ψυχῆς οὐκ ἔστιν ἀξίως λόγον κατανοῆσαι οἷε δύναντον εἶναι ἄνευ τῆς τοῦ ὅλου φύσεως.*
Plato in Phaedro.
108 sider 4to på tysk, indb. Navneseddel.
Forfatter: DOCTOR HEINRICH RITTER, Professor an der Universität zu Kiel.
AUGUST HEINRICH RITTER, 1791–1869, 1823 professor i Berlin, 1833 i Kiel, 1837 i Göttingen.
Litt. Alberti II. 1868. s. 273–76; Werner Ziegenfuss und Gertrud Jung: Philosophen-Lexicon II. 1950. s. 362.

Motto: Il faut ordonner à l'ame, non de se tirer à quartier, de s'entretenir à part, de mepriser et abandonner le corps (aussi ne le sçauroit elle faire que par quelque singerie contrefaite) mais de se r'allier à lui, de l'embrasser, le cherir, lui assister, le contreroller, le conseiller, le redresser, et ramener quand il fourvoye, l'épouser en soïne, et lui servir de mari: à ce que leurs effects ne paroissent pas divers et contraires, ainsi accordans et uniformes. Les Chrestiens ont une particulière

instruction de cette liaison, car ils savent, que la justice divine embrasse cette société et jointure du corps et de l'ame, jusque à rendre le corps capable des recompenses eternelles. Montaigne Ess. lib. sec. chap. 17.

107 sider fol. på tysk. Navneseddel.

Forfatter: WILHELM BRAUBACH, Doctor und Professor der Philosophie an der Ludwigs-universität zu Giessen.

Litt. Philosophen-Lexicon I. 1949. s. 144.

Motto: Hin zum Licht.

36 sider 8vo på tysk. Navneseddel.

Forfatter: Dr. CARL FRIEDRICH NICOLAI in Görlitz in der Preuss. Oberlausitz.

Besvarelse: »Zur Bestimmung des Sinnlichen und Übersinnlichen oder Geistigen, des Verstandes und der Vernunft, der Begierden, Affekte, Leidenschaften, des Willens, freien Urtheils, der Liebe und Freiheit im Verhältniss zu einander und in gegenseitiger Wirkung.«

Motto: Der Mensch, theilweise Geist, theilweis Natur, fühlt und erkennt Gottes Spur. 63 sider 4to på tysk, indb. Navneseddel.

Forfatter: KARL FRANZ JACOB WEINHOLTZ, Doctor und Docent der Philosophie und Mitarbeiter an der Universitäts-Bibliothek (oder custos und Bibliothekariats Mitglied) zu Rostock.

Besvarelse: »Eine psychologische Abhandlung über das Geistige und das Sinnliche in dem Menschen.«

Motto: Vivitur ingenio, cetera mortis erunt.

94 sider 4to på tysk, indb. Navneseddel.

Forfatter: JOHANN HEINRICH GOTTLIEB HEUSINGER, (1761–1837), Ph. D. Kön. Sächs. Professor in Dresden.

Litt. ADB XII. s. 335.

Nr. 533.

3. juli 1835.

16. juni 1837.

Fremstilling af de vigtigste tilfælde, hvor U , der betegner summen af en uendelig række af formen

$$U = A_1 q^n + A_2 q_2^n + A_3 q_3^n + \dots A_p q_p^n + \dots,$$

ifølge bekendte formler kan fremstilles ved et endeligt udtryk . . .

Besvarelse:»Über die Summirung der Reihen von der Form

$$A\varphi(0), A_1\varphi(1)x, A_2\varphi(2)x^2, \dots A_n\varphi(n)x^n, \dots, \text{ wo}$$

A eine beliebige constante Grösse, A_n eine beliebige, $\varphi(n)$ eine ganze rationale algebraische Function der positiven ganzen Zahl n bezeichnet.«

Motto: Ab his via sternitur ad maiora.

159 sider 4to på tysk, indb. Navneseddel.

Forfatter: DR. JOHANN AUGUST GRUNERT, (1797–1872), ordentlicher Professor der
Mathematik an der Königlich Preussischen Universität zu Greifswald.

Litt. ADB X. s. 50 f.

Nr. 540.

15. juli 1836.

13. juli 1838.

Kan metafysiken ved bestemte grænser adskilles fra naturfilosofien?

Besvarelse: »Ueber die Grenzen der Metaphysik und Naturphilosophie.«

Motto: *Tὸ θεῖον φθονερόν.*

89 sider 4to på tysk. Navneseddel.

Forfatter: RUDOLF HERMANN LOTZE, (1817–81), Medic. Baccalaur., Philosoph. Studiosus
in Universitate literarum Lipsiensi, (senere professor i filosofi i Göttingen og
Berlin).

Litt. ADB XIX. s. 288 ff.

Motto: Gehört der Begriff des Ausgedehnten zur Metaphysik? Ihr antwortet, ja! ey,
aber auch der des Körpers? ja! – Und der des flüssigen Körpers? Ihr werdet
Stutzig, denn, Wenn es so Weiter fortheht, so wird alles in die Metaphysik ge-
hören. Kant, Crit. d. r. Vern., 7' Aufl. p. 642.

41 sider 4to på fransk. Navneseddel.

Forfatter: J. TISSOT, Professeur de Philosophie, à Dijon, en France.

CLAUDE-JOSEPH TISSOT, 1801–76.

Litt. Library of Congress 37. 1948. s. 88; BN 190. 1964. col. 40–52.

Nr. 549.

14. juli 1837.

17. januar 1840.

Moralfilosofiens kilde og grundvold.

Motto: Moral predigen ist leicht, Moral begründen schwer.

239 sider 4to på tysk (**Fig. 59**). Navneseddel (**Fig. 60**). Kuverten indeholder desuden et
brev til Selskabet, dateret 26. juli 1839 (**Fig. 61**).

Forfatter: ARTHUR SCHOPENHAUER, (1788–1860), Dr. ph. cum jure legendi in Univers.
Berolinensi, & Socius Regiae Norvegicae scientiarum Societatis, quae est Nidaro-
siae: – inde ab año 1831 vitam privatam & omnib. negotiis liberam degens Franco-
furti ad Moenum.

Trykt: »Die beiden Grundprobleme der Ethik. I. Über die Freiheit des menschlichen
Willens, gekrönt von der Königl. Norwegischen Societät der Wissenschaften zu
Drontheim, am 26. Januar 1839. II. Über das Fundament der Moral, *nicht*
gekrönt von der K. Dänischen Societät der Wissenschaften, zu Kopenhagen, den
30. Januar 1840.« Frankfurt a.M. 1841.

Litt. ADB XXXII. s. 333–46; Lomholt II. s. 325–33; Søren Holm: Schopenhauers
Ethik (Dissert.). Kbh. 1932, s. 196–209; Franz Mockrauer: Schopenhauer und
Dänemark, 22. Jahrbuch der Schopenhauer-Gesellschaft für das Jahr 1935.
Heidelberg 1935. s. 242–322; Hans Midbøe: Det Kongelige Norske Videnskabers
Selskabs Historie 1760–1960. I–II. Trondheim 1960. Register.

Die von der Königlich Preussischen
Akademie der Wissenschaften aufgegebenen
Frage lautet:

Maxime:
Moral goodum est
laetum, Moral begründet
suum.

Philosophiae moralis fons & fundamentum
utrum in idea moralitatis, quae immediate
conscientia continetur, & ceteris notionibus
fundamentalibus, quae ex illa procedunt capli-
candis quaerenda sunt, an in alio cognoscendi
principio?

Fragestellung:

Ist die Quelle d. Grundlage der Ethik zu suchen
in einer unmittelbar im Bewusstsein liegenden
Idee der Moralität u. in der Analyse der übrigen,
aus dieser entspringenden ethischen Grundbegriffe;
oder aber in einem andern Erkenntnisprinzip?

I.

Einleitung

§ 1.

Ueber das Problem.

Wie man der Königlich Preussischen Akademie
der Wissenschaften im Jahr 1810 aufgegebenen Frage von J. C.
F. Meister vollständig beantwortete: "wann die
Philosophie in den ersten Grundsätzen der Moral
so sehr abwirft, aber in den Folgerungen u. den
Schlüssen, die sie aus ihnen Grundsätzen ableitet,

Fig. 59, side 167.

Opgave nr. 549, Arthur Schopenhauer, msk. side 1.

übereinstimmen?" — was eine gar leichte Aufgabe,
im Vergleich mit den vorliegenden. Dann:
1^o) Die gegenwärtige Frage der Reing. Teintät
ist auf nichts Geringeres gerichtet, als auf das
objektive mater. Fundament der Moral u. folglich
auf das Moralität. Eine Akademie ist es, welche
die Frage aufwirft: als solle will sie einen
auf praktische Zwecke gerichtete Zusammenkunft zur
Pflichterfüllung u. Tugend, gestützt auf Gründe, deren
Unerkennbarkeit man hervorhebt u. diesen Beweis
man misshandelt, wie dies bei Vorträgen für
das Volk geschieht. Anders da sie als Akademie,
nur theoretische u. nicht praktische Zwecke hat,
wird sie die rein philosophische, d. h. von allen mor-
talischen oder auf unethischen Prämissen unab-
hängige, objektive, unerschütterliche u. un-
verletzliche des letzten Grundes zu allem mor-
alischen Maßhalten. — Dies aber ist ein
Problem, dessen überprüfungsunfähige Unlösbarkeit
dadurch bezeugt wird, daß nicht nur die Philosophen
aller Zeiten u. Länder sich daran die Zähne
stumpf gegeben haben, sondern sogar alle Völker
des Ostens u. Westens davor scheitern ist Dagegen
verwandten. Wird es daher bei dieser Gelegen-
heit gelöst; so wird fürwahr die Reing.
Teintät ihr Geld nicht über angelegt haben.

Fig. 59, side 167.
msk. forts. side 2.

Disputationem ferentem epigramma
"Moral verdigum ist leucht, Moral begründet pfund."
(Pöppelmann, in: J. Müller in der
Natur. P. 135.)

conscripti ego

Arthur Schopenhauer,
Dr. phil. cum jure legendi in Univers: Berolinensi,
& Socius Regiae Norvegicae scientiarum Societatis,
quae est Nidarosiae: — inde ab anno 1831 vitam
privatam & omnib; negotiis liberam legens Franco-
furti ad Moenum.

Fig. 60, side 167.

Opgave nr. 549, Arthur Schopenhauer, msk. navneseddel.

- Nr. 557. 11. januar 1839. 5. februar 1841.
Fordelene og ulemperne ved en individuel filosofisk terminologi.
Motto: Wenn die Könige baun, haben die Kärner zu thun.
108 sider 4to på tysk. Navneseddel.
Forfatter: HEINRICH JACOBY aus Mecklenburg in Posen.
- Nr. 558. 11. januar 1839. 5. februar 1841.
Egenskaberne ved transcendent funktioner . . .
Motto: Veritas aeterna est atque infinita.
14 sider folio på latin. Navneseddel.
Forfatter: FERDINAND MINDING, phil. Doctor Berolinensis.
ERNST FERDINAND ADOLF MINDING, 1806–85.
Litt. Pogg. III. 1898. s. 918.

Nr. 565. 3. januar 1840. 21. januar 1842.
Om forskellen mellem kirke og stat er således grundet i menneskeheden natur og dens grundforhold, dels i psykisk, dels i historisk henseende, at de menneskelige samfunds fuldkomne organisation her på jorden må antages at kræve en sådan dobbelthed.

Besvarelse: »Die Religion des Staates.«

Motto: *Δεῖ δὲ ἀντὶν κατὰπερ ἕνα ἀνθρώπων ζῆν εἶ.* Plato de legg. libro VIII.

64 sider 4to på tysk. Navneseddel.

Forfatter: Dr. STEINHEIM, in Altona.

SALOMON LUDWIG STEINHEIM, 1789–1866.

Litt. ADB XXXV. s. 725.

Besvarelse: »Ueber das Rechtsverhältniss zwischen Staat und Kirche.«

Motto: Veritas odium parit!

70 sider 4to på tysk. Navneseddel.

Forfatter: ANDREAS NEUBIG, Doctor der Philosophie und k. b. Lyceal-Professor an der Studien-Anstalt zu Baireuth in Oberfranken von Baiern.

Nr. 572. 5. februar 1841. 23. december 1842.
Forbindelser mellem de nordiske lande og Rusland fra det 9. årh. af og i særdeleshed i det 11.–13. årh.

Besvarelse: »De Scandinavorum et Russorum commercio seculo IX, X, XI, XII, XIII.«

Motto: Urþar orþi kveþr engi maþr.

28 sider folio på latin. Navneseddel.

Forfatter: CAR. CHRISTOPH. HENRICUS BURMEISTER Dr. phil. Wismariae ad mare Balticum.

5 værker (1837–43) af forfatteren er i Det Kgl. Bibl., Kbh.

Nr. 579. 5. februar 1841. 29. april 1842.
Anvendelse af campechetræet i farveriet.

Motto: Konge og Fædreland!

3 sider folio på dansk, dat 12. februar 1842. Navneseddel.

Forfatter: WILHELMINE, Handelsborgerinde paa Øefiords Handelssted i Island.

Nr. 585. 21. januar 1842. 5. januar 1844.
Sammenligning mellem Europas og Nordamerikas vejrforhold.

Motto: Les extrêmes se touchent.

6 sider 4to på tysk med 26 sider tabeller 4to. Navneseddel.

Forfatter: Professor DOVE, Mitglied der Akademie d. Wissenschaften in Berlin.

HEINRICH WILHELM DOVE, 1803–79.

Litt. ADB 48. s. 51.

Socii illustrissimi!

Peportatae victoriae ut me statim per nem. vere=
dantim, certionem facere velitis rogo. Praemium vero
michi adjudicatum via diplomatica vos michi. trans=
meferros esse spero, quum habeamus heic Regium
Legatum Danicum.

Haecce Disertatio affinis est illi De libero
arbitrio, quam die 26^{ta} Januarii hujus aⁿi summo
praemio decoravit Regia Norvegica scientiarum
Societas, quippe quae non solum numerum majorem
michi adjudicavit, sed, quod multo majoris
aestimo, etiam in consortium suum me adiscere
dignata est. Utasque igitur disertationes, anno
proximo, una & sub comuni titulo "Diu bident
Quinta problema suo ffil, zelöst in zinni ge=
Könstler Friedrichen, publici juris faciam,
licet illa de Libero arbitrio jam in Commentariis
Regiae Norvegicae Societatis divulgata erit.

Horum

Fig. 61, side 167.

Opgave nr. 549, Arthur Schopenhauer, msk. brev 26/7 1839.

horum enim commentariorum per pauca exempla
in Germaniam perveniunt; ambae autem illae
Disputationes mutuam lucem sibi affundunt
& conjunctae corpus quoddam Essentialium
sive cardinalium Ethices constituent, quod
quidem munificentiae Academicarum Scandinaviae
acceptum referendum erit.

Grato igitur erga vos animo semper ero

nominum vestrorum splendidissimorum

cultor deditissimus

Arthur Schopenhauer

Scribendam Francofurti
ad Moenum, die Julii
26^{to}, 1839.

Fig. 61, side 167.
msk. brev 26/7 1839 forts.

Nr. 588.

21. januar 1842.

5. januar 1844.

Metoder i Danmark til tørvens forkulning.

Motto: Det er altsaa klart, at Mangel paa Brendmaterial og dets høie Priser for Fremtiden ikke maa anføres som en Grund, hvorfor Fabrikker ikke kunne trives hos os. (Forchhammer i Maanedskrift for Litteratur 19. Bind.) (Fig. 62).

47 sider folio på dansk. Ingen navneseddel.

Forfatter: BENDT SØEBORG JØRGENSEN, 1815–88, cand. polyt., senere professor i agerdyknings- og redskabslære ved Polyteknisk Lærestalt og Veterinær- og Landbohøjskolen i København.

Belønning: 100 rbd. af Classens Legat.

Trykt: »Om Tørveforkullingen med specielt Hensyn til Danmark.« Selskabets Skrifter naturv. og math. Afd. 4. række. bd. 12. side 1–41. København 1845.

Litt. Dansk Civilingeniørstat 1955. nr. 24; A. Tovborg Jensen: Kemien i Danmark III. 1968. s. 95–104.

- Nr. 595. 6. januar 1843. 3. januar 1845.
 Brændt ler som kunstigt gødningsmiddel.
 Besvarelse: »Om det brændte Leers Betydning for Vegetationen.« (Fig. 63).
 Motto: Hvad Planten behøver maa tilbydes den under en let tilgjængelig Form.
 34 sider 4to på dansk med 1 figur. Ingen navneseddel.
 Forfatter: CHRISTEN THOMSEN BARFOED, 1815–89, cand. phil. & polyt. Senere lektor og docent i kemi m. m. ved Veterinær- og Landbohøjskolen, tit. professor, medlem af Selskabet 1865, formand for Carlsbergfondets direktion.
 Belønning: 100 rbd. af Classens Legat.
 Trykt. Emnet er omtalt i en forelæsning: »Om brændt Leer som Gjødningsmiddel.« Beretning om de danske Landmænds Forsamling 1845, side 233–39.
 Litt. Dansk Civilingeniørstat 1955. nr. 34; A. Tovborg Jensen: Kemien i Danmark III. 1968. s. 95–104.
- Nr. 598. 5. januar 1844. 9. januar 1846
 Fremstilling af det græsk-bosporanske kongeriges tilstand.
 Besvarelse: »Das Reich des kimmerischen Bosporos topographisch-historisch dargestellt.«
 Motto: *Ἱστορίας ἀπόδεξις ἦδε, ὡς μήτε τὰ γενόμενα ἐξ ἀνθρώπων τῷ χρόνῳ ἐξίτηλα γίνονται μήτε ἔργα μεγάλα τε παλῖ θωρημαστὰ, τὰ μὲν Ἑλλήσι τὰ δὲ βαρβάρουσιν ἀποδεχθέντα, ἀκλεῖα γίνονται. ΗΡΟΔΟΤΟΣ.*
 69 sider 4to på tysk med 1 kort. Navneseddel.
 Forfatter: EDWARD VON MURALT, Philos. Dr. und V. D. M. Bibliothekar bei der kaiserlichen öffentlichen Bibliothek und Mitglied der Allerhöchst bestätigten Gesellschaft für Geschichte und Alterthumskunde der Ostseeprovinzen. Adresse: Grosse Stallhofstrasse, im reformirten Kirchenhause zu S. Petersburg.
- Nr. 607. 3. januar 1845. 8. januar 1847.
 Betydningen af striden mellem nominalister og realister.
 Motto: Si verus Deus est hominum sapientia vera, tunc amor est veri Philosophia Dei.
 98 sider 4to på tysk. Navneseddel.
 Forfatter: DR. BEUHT, Adjunctus und ordentlicher Lehrer am Königl. Joachimsthal-schen Gymnasio zu Berlin in der Burgstrasse.
- Nr. 608. 3. januar 1845. 18. december 1846.
 Almindelige egenskaber ved nogle højere kædebrøker.
 Motto: *Ζητεῖτε καὶ εὐρήσετε, αἰτεῖτε καὶ δοθήσεται.*
 4 sider 4to på tysk. Navneseddel, dat. 14. august 1846.
 Forfatter: JOHANN AUGUST WOLFF, Pastor zu Rybnick in Ober-Schlesien.
- Nr. 674. 13. januar 1854. 11. januar 1856.
 Hvorvidt poesiens flor eller forfald har stået i sammenhæng med nationernes forfatning og krigeriske eller rolige tilstande.

Besvarelse: »Om Sammenhængen mellem den politiske Tilstand og Digtekunstens Tilstand.«

Motto: Tingenes Sammenhæng er den øverste Opgave for Tænkningen.

208 sider 4to på dansk. Navneseddel.

Forfatter: Dr. I. I. DAMPE, boende i København, Graabrødrestræde, 90, i Stuen. JACOB JACOBSEN DAMPE, 1790–1867, dr. phil., 1821 dømt til døden for planer om statsomvæltning, benådet og fængslet i 15 år på Christiansø, frigivet 1848. Skolemand og politiker.

Litt. »Fortælling om mit Fængsel af haardeste Grad«, udg. med biografisk indledning af Carl Dumreicher, Kbh. 1951; Erslew I. s. 325–26. 1843; I. s. 353–55. 1858; DBL, V. s. 570–72. 1934.

Nr. 678. 13. januar 1854. 11. januar 1856.

Danske råprodukter, bedst egnet til at grunde en fabrikation.

Motto: Arbejde giver Brød.

23 sider folio på dansk. Navneseddel, dat. 11. august 1855.

Forfatter: J. C. THYGESEN, cand. polyt., p. t. Stenderupgaard pr. Kolding.

JØRGEN CLAUSEN THYGESEN, 1811–93, telegrafbestyrer i Kolding 1853–61, derefter i Vejle til sin død.

Litt. Dansk Civilingeniørstat 1955; Axel Thygesen: Slægtsbog for Familien Thygesen m. m. Kolding 1938. s. 8–9. (Slægtsbogen opfører navnet som Jørgen Hansen Thygesen).

Nr. 684. 12. januar 1855. *)

En teknisk og kemisk-fysiologisk undersøgelse over »Cikorie eller Løvetand«.

3 sider folio på dansk. Navneseddel.

Motto: U. X. 12.

Forfatter: J. C. BERGSTRØM, Skriver ved Holmen.

* Besvarelsen bedømt, findes ikke omtalt.

Nr. 689. 11. januar 1856. 15. januar 1858.

Fuldstændig oplysning om den art af sukker, der optræder i leveren og nyrerne.

Motto: Homo naturae minister et interpres tantum facit et intelligit, quantum de naturae ordine re vel mente observaverit; nec amplius scit aut potest. Baco.

91 sider 4to på tysk. Navneseddel.

Forfatter: Dr. MOOS, prakt. Arzt in Heidelberg, im Grossherzogthum Baden.

SALOMON MOOS, 1831–95, Professor der Ohrenheilkunde in Heidelberg.

Litt. Hirsch 2. Auflage. 1932. s. 256.

Nr. 708. 21. januar 1859. 25. januar 1861.

Teosofien og dens forhold til teologi og filosofi.

Motto: »Pflüget ein Neues!« Jerem. 4.3.

Jeg bedjende mig lovlig af at aflyse, som det mest for-
 sigt:

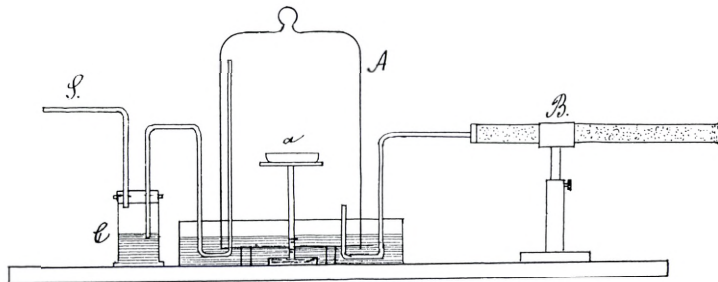

A er en $\frac{1}{2}$ Kubikfod stor Glasblokk, der paa Glodpe er
 stillet i et Baafin med meget forstjernet Bromsyrer (i d. Rør
 med 20 d. Mand) og Syren skaars Jern for sig, at den affaar
 en Blokkens Indre for suvrens Kommunikation med Luften.
 B er et 10 Tommer langt Affaarsrør, fyldt med Jerns
 Stærktighed, der er en gennemstrømmen af koncentreret Brom-
 syre; et bunt Rør sættes alle i Baumgummi med Blokkens
 under Indt. C er et Glas med ligelade forstjernet Brom-
 syre, smørret et Rør, saa dets indseende i Røret,
 gaar til Blokkens övre Indt. Luften indføres saa
 alle indet Baumgummi med Blokkens Indre indtagens
 eggenum B, hvor den ligeladens med Rør med tilka-
 gelsed den i Luften virkelig mættet ammoniak. -
 I er et Røgrør, med Hjælp af hvilket jeg var ifaand til,
 det man sig med Røgring med Stunder alles med at
 forstærke det med en Slægt Jerns Mand utvode med en
 Jern, kunde frembringe et Lufterifts omme det forind
 stærkt opfyldt Ammoniak, der i en flad Skaal (a) stod
 Jernet paa et lille Bord i Blokkens Indt. -

Fig. 63, side 174.

Opgave nr. 595, C. T. Barfoed, msk. side 17.

49 sider 4to på tysk, dat. 14. maj 1860. Navneseddel.

Forfatter: C. ERICH CARSTENS, Diaconus ved Christkirken i Tønder.

CARSTEN ERICH CARSTENS, 1810–99, senere førstepræst og provst for Tønder provsti.

Litt. Achelis' Matrikel der Studenten 1517–1864. II. 1966. s. 550. nr. 9246; Asger Nyholm: Nationale og religiøse brydninger i Tønder, 1958. s. 18 f.

Nr. 719.

13. januar 1860.

21. februar 1862.

Danske råprodukter, bedst egnet til at grunde en fabrikation.

Besvarelse: »Uebersicht derjenigen Landesproducte, welche sich zur fabrikmässigen Verarbeitung eignen und im Inlande bisher keine angemessene Verwerthung gefunden haben.«

Motto: Wer einen Thaler für das bezahlt, was er sich selber für eine Mark machen kann, handelt nicht weise.

72 sider 4to på tysk, indb. Navneseddel, dat. 29. marts 1861.

Forfatter: JÜRGEN MEYER-PETERSEN, Flensburg.

Belønning: 150 rd. af Classens Legat. Beløbet udbetales, hvis afhandlingen ønskes trykt. Afhandlingen er ikke trykt.

Motto: Der gives intet Affald i Naturen.

10 sider folio på dansk. Som bilag to attester. Ingen navneseddel.

Bedømt den 10. maj 1867.

Forfatter: HANS JØRGEN PETER BLESBERG, (1813–95), exam. jur., fiskeriforpagter.

Navnet staves også: Blæsberg. Fra 1860 traktør på Lottenborg. Fik 1867 eneret på overalt i Danmark at garve og alunere skind af ål etc.

Belønning: 150 rd. af Classens Legat.

Litt. Falk-Jensen og Hjorth-Nielsen I. 1954. s. 160.

Nr. 737.

6. februar 1863.

27. januar 1865.

Anvendelse af moler og cementsten i teknisk øjemed.

Besvarelse: »Om Moleer og Cementsteen.«

Motto: Arbeidet adler Manden.

12 sider folio på dansk. Navneseddel.

Forfatter: N. P. WANG, Muurmester og Cementfabrikant i Aalborg.

Nr. 738.

6. februar 1863.

27. januar 1865.

Forandring i fabrikationen af kaustisk kalk for at opnå brændselsbesparelse.

Besvarelse: »Om Kalkbrænding og Ovne.«

Motto: Tid er Penge.

4 sider folio på dansk med en dobbelt farvetavle. Navneseddel.

Forfatter: N. P. WANG, Muurmester og Cementfabrikant i Aalborg.

- Nr. 752. 9. februar 1866. 14. februar 1868.
 Indretning af ildsteder, ildkanaler og skorstene for at forhindre skorstensrøg.
 Motto: Der kan være Ild i en Brand uden der behøver at komme Røg af den.
 12 sider folio på dansk med 1 figur. Navneseddel.
 Forfatter: WILLIAM BUCHHOLTZ, Aalborg. 1838–1905, dentist, far til forfatteren Johannes
 Buchholtz. f. 1882.
 Litt. DBL IV. s. 311 f.
- Nr. 754. 8. februar 1867. 22. januar 1869.
 Fremstillingen af sætninger om potentialfunktionen.
 Besvarelse: »Potentialfunctionernes Theori.« (Fig. 64).
 Motto: Vel begyndt er halv fuldendt, men vel fuldendt er kun halv begyndt.
 218 sider 4to på dansk, indb. Ingen navneseddel.
 Forfatter: PETER CHRISTIAN VILHELM HANSEN, 1844–1917, cand. mag., senere professor
 i matematik ved Polyteknisk Lærestalt i København.
 Belønning: Selskabets guldmedaille.
 Litt. DBL IX. s. 276–77.
- Nr. 774. 18. februar 1870. 31. januar 1873.
 Undersøgelse af anledningen til, at dansk byg mangler de egenskaber, som fordres ved
 godt maltbyg.
 Besvarelse: »Om Aarsagerne, som bevirke, at Bygget bliver glasagtigt.«
 Motto: Kundskab er Magt.
 4 sider folio på dansk. Navneseddel.
 Forfatter: Forvalter H. P. HANSEN, Nørre Bjert ved Kolding.
- Nr. 848. 16. februar 1883. 30. januar 1885.
 En statistisk undersøgelse af de små planeters baner betragtede som dele af en ring
 omkring solen.
 Besvarelse: »Mémoire sur la disposition en anneaux des petites planètes et sur la
 répartition des masses dans l'anneau.«
 Motto: Les sciences rapprochent les nations.
 49 sider folio på fransk. Navneseddel.
 Forfatter: PAUL STROOBANT, étudiant, Ixelles-Bruxelles. 1868–1936. Fra 1897 professor
 i astronomi ved universitetet i Bruxelles. 1903 Astronome titulaire. Senere direktør
 for Observatoire Royal.
 Litt. Pogg. IV. 1904. s. 1456; V. 1926; VI 1939; Index Biographique des membres etc.
 de l'Académie royale de Belgique de 1769 à 1963. Bruxelles 1964. s. 245. Her er
 navnet: Paul-Henri Stroobant.
- Nr. 862. 13. februar 1885. 4. februar 1887.
 Undersøgelse, der individualiserer flere eller færre pektinstoffer og påviser sammen-
 hæng mellem dem og andre kendte organiske forbindelser.

Besvarelse: »Sur les substances pectiques.«

Motto: *‘Ο μὴ δαρείς ἄνθρωπος οὐ παιδεύεται.*

25 sider 4to på tysk, indb. Navneseddel.

Forfatter: R. W. BAUER, Dr. phil., Assistent der Moorversuchsstation, Bremen.

Nr. 875.

3. februar 1888.

21. februar 1890.

Sanskrits stilling i den almindelige sprogudvikling i Indien.

Motto: *Et quo quæque modo fiant operâ sine divom.*

58 sider 4to på engelsk. Navneseddel.

Forfatter: JOHN BOXWELL, Bengal Civil Service, Banhihar, Bengal.

Nr. 914.

8. februar 1895.

9. april 1897.

Betydningen af individualitetsforskelligheder ved opstilling og anvendelse af etiske normer.

Besvarelse: »L'Individualisme Politique.«

Motto: *Ce qui met de l'ordre dans l'homme peut seul le mettre dans les Etats.*

Massillon.

78 sider 8vo på fransk, indb. (kopi). Ingen navneseddel.

Nr. 975.

9. februar 1906.

21. februar 1908.

Forholdet mellem kriticisme og pragmatisme.

Besvarelse: »Kritizismus und Pragmatismus.«

Motto: *Das ist mein Weg, welches ist der eure? Den Weg nämlich gibt es nicht.*

Nietzsche.

118 sider folio på tysk. Ingen navneseddel.

Nr. 993.

5. februar 1909.

24. februar 1911.

Betingelserne, under hvilke det er muligt at bestemme en komets masse . . .

Besvarelse: »Über die Bahn des Cometen 1886 I.«

Motto: *Haec immatura a me frustra leguntur.*

282 sider folio på tysk, indb. Navneseddel.

Forfatter: ERICH REDLICH, (1883–1918), Dr. des., Assistent der Sternwarte Kiel.

Litt. Pogg. V. 1926. s. 1030; Astron. Nachrichten 206. 1918: Nachruf (Redlich faldt som løjtnant ved Blamont).

Nr. 1027.

11. februar 1916.

8. marts 1918.

Fermats sætning og kvotient.

Motto: *Soli Deo Gloria.*

6 sider folio på dansk. Navneseddel.

Forfatter: H. E. HANSEN, afsk. Artillerikaptajn, København.

HANS ERIK HANSEN, 1852–1932.

Litt. Richter: Den danske Landmilitæretat I. 1896. s. 206.

Historisk Oversigt og videnskabelige Forord.

Potentialfunktionerne $\Sigma \frac{1}{r}$, der er omtrent i den udvikling af Attraktionsligningen, skæftede Lagrange (Mécanique analytique), og senere sigtede Egenskaber var fundet af Laplace, Poisson, Green (An essay on the application of mathematical analysis to the theories of electricity and magnetism, Nottingham 1829. Et Udtryk findes i Crelle's Journal 39, 44, 47), Gauss (Allgemeine Lehrsätze in Beziehung auf die im unendlichen Raum wirkenden Anziehungs- und Abstößungskräfte, Befundt i den Eröbningerne den magnetiske Kugle i Aften 1839. Et Udtryk findes i Crelle's Journal 7), Charles (Comptes rendus de l'académie 1839. - Additions à la connaissance des temps 1845). Der er mange andre Forfattere beskæftiget sig med den samme Omstændighed, om end i forskellige Retninger, saasom: Heine (Beitrag zur Theorie der Anziehung und der Wärme, Crelle 29), Despeyroux (Recherches sur les surfaces isothermes et

Fig. 64, side 179.

Opgave nr. 754, P. C. V. Hansen, msk. side 3.

- Nr. 1078. 14. februar 1930. 19. februar 1932.
 Humlebier og deres boer.
 Besvarelse: »Humlebiens Liv og Levned!«
 Motto: Egestub.
 2 sider 4to på dansk med 1 kort. Navneseddel (uåbnet).
 Besvarelse: »Møder med Humlebien.«
 7 sider 4to på dansk med 1 kort. Navneseddel (uåbnet).
 Motto: Dansk Rødkløverfrø i dansk Jord.
 17 sider folio på dansk med 1 figur og 2 kort. Navneseddel (uåbnet).
- Nr. 1085. 1. marts 1940. 19. februar 1943.
 De vigtigere danske skovtræers vegetative formeringsevne.
 Besvarelse: »Vore Skovtræers vegetative Formeringsevne.«
 Motto: Many a good idea in forestry is still-born because of the general reluctance to put it on paper until several years of trial and study have shown it to be "practical". Schreiner & Huberman, 1940.
 209 sider 4to på dansk med 86 figurer. Ingen navneseddel.
 Forfatter: HANS CARL MUHLE LARSEN, 1905–, forstkandidat, assistent ved arboretet i Hørsholm.
 Belønning: 2000 kr. af Thotts Legat.
 Trykt i udvidet form i "Experiments with Softwood Cuttings of Forest Trees". Det forstlige Forsøgsvæsen i Danmark, Bd. 17.2.1946. (Meddelelse nr. 18 fra Skovtræforædlingen, Arboretet, Hørsholm.)
 Litt. Danske Førstkandidater 1786–1936. I. s. 225.
- Nr. 1086. 1. marts 1940. 19. februar 1943.
 Kløver-Bægervampen.
 Motto: Træet falder ikke for første Hug.
 135 sider 4to på dansk med 3 figurer og 20 tavler. Ingen navneseddel.
 Forfatter: KNUD JØRGEN FRANDBSEN, 1912–, assistent, Tåstrup. Senere dr. agro., forstander for den landøkonomiske planteforædlingsvirksomhed på Øtoftegård, Tåstrup (se også s. 183).
 Belønning: 1500 kr. af Classens Legat.
 Afhandlingen optaget i »Studier over Sclerotinia Trifoliorum Eriksson«. Disputats, København 1946.

Prisopgaver udsat efter 1942

9. februar 1945.

9. maj 1947.

Undersøgelse af honningbiernes nektarudbytte.

Besvarelse: »Undersøgelser over Biernes Nektarudbytte i de forskellige blomstrende Plantearter.«

Motto: Med Guldstøv paa smaa Tryner gaar Bierne paa Rad.

98 sider folio på dansk med 11 figurer. Ingen navneseddel.

Forfatter: OLE GREGERS HAMMER, 1911–, dr. phil., forsøgsleder ved statens biavl-forsøg.

Belønning: 2000 kr. af Selskabets midler.

6. februar 1948.

31. marts 1950.

Undersøgelser af kløverålens biologi.

Besvarelse: »Studier over Kløveraalen (*Tylenchus dipsaci* Kühn).

Motto: Begyndt er ikke endt.

71 sider 4to på dansk med 25 figurer. Ingen navneseddel.

Forfatter: KNUD JØRGEN FRANDBSEN, 1912– dr. agro., forsøgsleder ved den landøkonomiske planteforædlingsvirksomhed på Øtoftegård, Tåstrup. Senere forstander ved samme (se også s. 182).

Belønning: 4000 kr. af Classens Legat.

13. februar 1953.

18. februar 1955.

Det algebraiske indhold af Johannes Hjelmslevs geometriske begrebsdannelser.

Besvarelse: »Den lukkede plan i den almene kongruenslære.«

Motto: N
 n

201 sider 4to med 11 figurer. Ingen navneseddel.

Forfatter: POUL OTTO NEERUP, 1919–, adjunkt, senere professor i matematik ved Landbohøjskolen, København.

Belønning: 2500 kr. af Schous Legat.

18. februar 1955.

29. marts 1957.

Om hormon-ukrudtbekæmpelsesmidlers virkning.

Besvarelse: »Virkning af hormonpræparater (4K–2M, 2,4–D og 4K–2MB) paa kornarternes spiring, udvikling og udbytte.«

Motto: Renere og større afgrøder.

92 sider 4to på dansk excl. 26 figurer. Ingen navneseddel.

Forfatter: H. INGWARD PETERSEN, 1912–, afdelingsbestyrer ved statens ukrudtsforsøg, senere forstander for samme samt for statens plantepatologiske forsøg.

Belønning: 3000 kr. af Thotts Legat.

Trykt: »Hormonukrudtbekæmpelsesmidlernes virkning på kulturplanternes spiring, udvikling og stofproduktion.«

18. februar 1955.

11. april 1958.

Om sædskiftets betydning for de forskellige fodsyrgeformers forekomst på de danske kornagre.

Motto: Team.

39 sider 4to på dansk med 1 figur, samt et tillæg med 1 side tekst og 12 tavler. Ingen navneseddel.

Forfattere: PETER NORUP PEDERSEN, 1917–, amanuensis ved Landbohøjskolens afd. for plantekultur, senere direktør for Statsfrøkontrollen, – samt JOHANNES JØRGENSEN, 1927–, assistent ved Landbohøjskolens afd. for plantekultur, senere afdelingsleder ved Statsfrøkontrollen.

Belønning: 4000 kr. af Classens Legat.

III

MANUSKRIPTER VEDRØRENDE
FLERE AF SELSKABETS SPECIELLE OPGAVER

I det følgende gives en fortegnelse over manuskripter og originale tegninger til en række særlige foretagender under Selskabets auspicium.

Under hvert emne er nedenfor anført nærmere omtale i A. Lomholt »Samlinger til Selskabets Historie« bind I–IV.

1. *Mønter og medailler samt jetons.*
(Bind I, side 1–29 og III, side 1–40.)
2. *Christian VI's rejse i Norge 1733.*
(Bind III, side 45–69.)
3. *Kaptajn F. L. Norden's rejse til Ægypten og Nubien 1737–38.*
(Bind III, side 71–100.)
4. *Eggert Olafsen's og Biarne Povelsen's rejser gennem Island 1752–57.*
(Bind III, side 101–18.)
5. *Selskabets landmåling.*
(Bind IV, side 1–199.)
6. *Den danske ordbog.*
(Bind III, side 217–318.)
7. *Artesisk brøndboring.*
(Bind III, side 343–59.)
8. *Magnetisk observatorium.*
(Bind III, side 185–90.)

MØNTER OG MEDAILLER, SAMT JETONS

Forkortelser

Lomholt:

Det Kongelige Danske Videnskabernes Selskab 1742–1942, Samlinger til Selskabets Historie. Kbh. Bd. I 1942, bd. II 1950, bd. III 1960, bd. IV 1961.

Galster:

Georg Galster, Danske og norske Medailler og Jetons ca. 1533 – ca. 1788, Kbh. 1936.

Møntbeskrivelsen:

Beskrivelse over danske Mynter og Medailler i den kongelige Samling. Kbh. 1791.

Protokol over møderne i medaillekommissionen 29. juli 1741 – 6. november 1742.

(Fig. 65–66).

12 sider fol.

Protokollen er ført af Hans Gram under møderne. Den indledes med en følgeskrivelse, dateret 10. november 1742, underskrevet af Hans Gram, hvormed han overdrager protokollen og de dertil hørende dokumenter til den i 1742 hjemvendte H. Henrichsen (Hielmstjerne).

Litt. Lomholt I, s. 8; Galster: Hans Gram og det kongelige Myntkabinet, Numismatisk Forenings Medlemsblad XIII. 1933. s. 35–47.

Talrige skriftlige forslag til medailler og jetons med beskrivelser og inskriptioner.

Tegninger til medailler.

46 figurer af *Mønt- og medaillestørrelser* med angivelser af priser for fremstilling af stempler af portræt; andre figurer, bogstaver o. a.

Medaille til minde om Christian VI's salving i Frederiksborg slotskirke 1731. (Fig. 67).

Tegning af reversen, skåret af G. W. Wahl.

Litt. Galster, s. 224–26, fig. 375; Møntbeskrivelsen, s. 697–98, Chr. VI, tab. II, nr. 3.

Medaille på tre orlogsskibe 1731. (Fig. 68).

Tegning af revers.

Denne medaille udførtes ikke. (jvfr. Galster, s. 222, fig. 373.)

Medaille til forherligelse af den danske orlogsflåde. (Fig. 69).

Tegning af reversen 1733, skåret af Johann Carl Hedlinger 1735 (1736).

Litt. Galster, s. 222–23, fig. 373; Møntbeskrivelsen, tillæg s. 31, Chr. VI, tab. III, nr. 1.

Til Medl. og Medl. H. Secrétaire Hennichsen
følgende Listes:

1. Det Kongl. ælvernaad. Brev og Befaling, dat. Friedrichsb. den 27. Maj 1741. til Hans Excell. H. Hofr. Conf. R. Raad og Ober Secret. von Holstein, Justizk. Gram, og Justiz R. Walden de Wahl, ang. Myntkabinettet at reglere, og. in originali.
2. Commissionens alvordindragte forordning til devers Kongl. Majt af 9. Martii 1741. indskr. af Hans Excell. H. Hof. R. von Holstein, Alnam og J. S. Wahl. orig.
3. devers Kongl. Majt ælvernaad. Resolution paa næstføv. lens alvordind. forordning, dat. 11. Mart. 1741. Originalt samm. er indlagt i det Brev til Hans Excell.
4. Medaille = Commissionens alvordind. forordning til devers Kongl. Majt af 9. August 1741. indskr. af Hans Excell. H. Hof. Conf. R. von Holstein, Alnam, E. Pontoppidan og H. Wahl. Møaa er tegnet af Kongl. Majt ælvernaad. Resolution af 9. Aug. 1741. — orig.
5. En anden Medaille = Commissionens alvordind. forordning af fuldfærdig dato, og af samm. indskr. af Hans Excell. Resolution af 9. Aug. 1741. orig. NB. den Kongl. Resolution er paa et særskilt Brev, som er indlagt i den forordning.
6. En Medaille = Commissionens alvordind. forordning, Studiefors. Madskier ang. dat. d. 9. Aug. 1741. indskr. af devers Kongl. Majt ælvernaad. Resolution af 19. Sept. orig.
7. En Medaille = Commissionens alvordind. Begivning til d. Kongl. Majt om den Løb. Brev til Mr. Pastenay af det Hof. Arch. at Wilaaner — dat. d. 19. Sept. 1741. indskr. af devers Kongl. Majt ælvernaad. Brevling paatrykt af 25. Sept. = in orig.

Fig. 65, side 189.

Protokol, Hans Gram, side 1.

8. Medaille-Commissionens almindl. forslag til d. Kongl. Maj:^{ts} angf. om Pension for h^{er} Pasthenay dat. d. 31. Januar. 1742. med Kongl. Allnoaad:^s Resolution paa forslom af d. 3. febr. 1742. orig. Grund; Ns. findes og indlagt h^{er} Pasthenays forslag til Commissionen, paa fransk.
9. Extract af d. Kongl. Maj:^{ts} Allnoaad:^s Orde til d. Kongl. Excellenz H. Hof. Conf. R. von Hofheim, dateret Christianburg den 11. Martii 1742. angaaende 1000 Rth af den nye Rectoris Schola. Alburg. til Medaille-Commissionen. Ns. ommer Extract re. forslom med min Haand, som attesteret af Saus Excell.^{ti}
10. En Memorial til d. Kongl. Excell. fra den wigs Probrer Jakob Joh. Herrn. Thiele, af 20. Martii 1742.
11. Den af mig i Commissionen foren Protocoll, af Saad som almindl. re. foretaget, besluttet og forevret, i efterfølgende Samlings- = Dage, i Saus Excellences Sinds
- | | |
|------------|------------------|
| Anno 1741. | den 29. Julii - |
| — — | den 5. Augusti - |
| — — | den 30. Augusti |
| — — | den 5. Decembr. |
| — — | den 12. Decembr. |
| Anno 1742. | den 30. Januar. |
| — — | den 13. Martii. |
| — — | den 20. Martii. |
| — — | den 10. April. |
| — — | den 6. Novembr. |

Udført d. 10. Novembr. 1742.

H. Gram.

15. at indvorte forordning - paa den, at S. M. skal gøres bekendt, at S. M. skal gøres bekendt, at S. M. skal gøres bekendt -
 16. veber mandati d. 11. Maas. 1741. at S. M. skal gøres bekendt, at S. M. skal gøres bekendt, at S. M. skal gøres bekendt -
 forstigning af alle tingene og meddelles, som angaar alle de ting og taler, at bringe, paa den
 muligt, at bringe den

An. 1741. Lørdag den 29. Juli
 1. Den d. K. M. Saffon i den allv. til os
 ugangne orde af 27. mai 39. i den
 7. Hof allv. befale, at naar vi Saffon
 Løstret Nijntvint, skulle alle Doubleter
 paa Hofborg & Lok Indbring og Løstret
 Og den Saffon allv. befale d. 2. M.
 andv. de end sammt Doubleter at forvare
 Saffon, og Saffon de ~~offen~~ d. M. orde
 var tilforn indv. af S. M. orde, hvor
 at de Saffon'se var af os Saffon
 Saffon vi Saffon allv. befale, at
 indv. de befale d. M. Saffon allv.
 at andv. de os Saffon orde, til at bringe
 i fremtiden, at d. M. Saffon for god
 befale, paa den forandring ~~Saffon~~
 forige orde at give.

2. Den Hof, bestigning
 1. naar var i Saffon
 2. naar var paa Saffon, for for andv.
 Spog - & quare.
 3. at bringe indv. de Saffon, Stamme,
 og continue indv. de Saffon dag.
 Saffon at prepare alting til den forige
 Saffon af de Saffon Tegn.

3. Den Saffon - Saffon d. T. M. giffen orde til Saffon
 Saffon. at Saffon paa Auction - Saffon at Saffon
 naar Saffon indv. de Saffon, naar Saffon i Saffon
 og at Saffon vil Saffon Saffon Saffon (Saffon
 4 à 500 Saffon) til Saffon Saffon befaling -
 Saffon indv. de Saffon indv. de, og Saffon
 Saffon af mangfoldige Saffon Saffon - at Saffon
 Saffon Saffon til Saffon Saffon Saffon Saffon
 Saffon Saffon Saffon Saffon Saffon Saffon Saffon

Figur 66, side 189.
 Protokol, Hans Gram, side 3.



Fig. 68, side 189.



Fig. 67, side 189.



Fig. 69, side 189.

Medaille for kongens og dronningens ankomst til Norge 1733. (Fig. 70).

Tegning af reversen, forslag af Hans Gram, rentegning af J. A. Stuckenbrock, skåret af Peter Berg.

Rentegning af aversen af J. A. Stuckenbrock (efter Johann Carl Hedlinger).

Litt. Lomholt III, s. 68–69, tavle XIII–XIV; Galster s. 192–94, fig. 327 og 372; Møntbeskrivelsen s. 702, Chr. VI, tab. V, nr. 2; Breve fra Hans Gram 1685–1748, s. 31–32.

Medaille for kongens rejse i Norge 1733. (Fig. 71).

Rentegning af reversen af J. A. Stuckenbrock. Rentegning af aversen af J. A. Stuckenbrock. Skåret af E. S. Kongsberg.

Der foreligger desuden en anden tegning til denne medaille, såvel af revers som af avers, forskellig fra den foran nævnte.

Litt. Lomholt III, s. 69, tavle XIV; Galster, s. 218, fig. 368; Møntbeskrivelsen s. 703, Chr. VI, tab. V, nr. 1.

Medaille for kongens og dronningens besøg på Kongsberg sølvværk 1733. (Fig. 72).

Tegning af reversen, forslag af Hans Gram, rentegning af J. A. Stuckenbrock, skåret af Peter Berg.

Litt. Lomholt III, s. 68–69, tavle XIII; Galster s. 192–94, fig. 328 og 372; Møntbeskrivelsen s. 703, Chr. VI, tab. IV, nr. 3; Breve fra Hans Gram 1685–1748, s. 31–32.

Medaille i anledning af kongens svigermoder, markgrevinde Sophia Christina af Culmbachs død 1737. (Fig. 73).

Tegninger af to forslag til avers og revers, tegnet af Hans Gram, skåret af G. W. Wahl.

Litt. Galster s. 230, fig. 382; Møntbeskrivelsen s. 710, Chr. VI, tab. IX, nr. 2.

Medaille i anledning af prins Christians fødsel 1745. (Fig. 74).

Tegning af aversen, forslag af Hans Gram, skåret af M. G. Arbien.

Desuden foreligger rentegning af avers til en ikke udført medaille i samme anledning.

Litt. Lomholt III, s. 20; Galster s. 266–67, fig. 428; Møntbeskrivelsen s. 720, Fr. V, tab. III, nr. 4.

Tegning til medaille. (Fig. 75).

Inskription i randen »Nullo die sine linea«. Emne »Pictura et Sculptura Merito Incoronata«. sign. Miani*) udat.

Tegningen er formentlig fra 1744–45.

* *Hieronimo Miani*. Italiensk maler, indkaldt til Danmark for dekorering af Christiansborg, professor i tegning ved Tegne- og Malerakademiet fra 1740, forlader Danmark 1746.

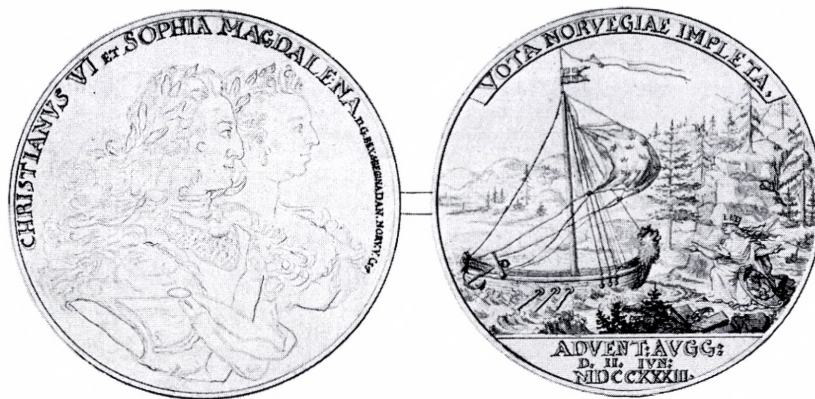

Fig. 70, side 194, J. A. Stuckenbrock.



Fig. 70, side 194, Hans Gram.

Litt. Lomholt III, s. 34, 56–58, 64–65; J. Sthyr: Dansk Grafik 1500–1800, Kbh. 1943, s. 154–55.

Medaille i anledning af kong Frederik V's salving 1747. (Fig. 76).

Rentegninger efter Hans Grams forslag til salvingsmedaillen 1747.

1. Avers, skåret af G. W. Wahl.
2. Revers. Forslaget udførtes ikke.
3. Revers. Forslaget udførtes ikke.
4. Revers, skåret af P. C. Winsløw. Hertil tegning af medaille over Ludvig XIV's kroning 1654.
5. Revers, skåret af M. G. Arbien.
6. Revers. Forslaget udførtes ikke.

Litt. Lomholt III, s. 22, tavle I–IV; Galster 1. s. 239, fig. 393; 4. s. 246, fig. 404; 5. s. 269–70, fig. 433; Møntbeskrivelsen s. 729, Fr. V, tab. V, nr. 1–3.



Fig. 71, side 194, J. A. Stuckenbrock.



Fig. 71, side 194.

Medailler til den oldenburgske kongestammes 300-års jubilæum 1749. (Fig. 77).

Fem forslag af O. M. Rantzau til averser og reverser til medailler. Disse udførtes ikke. Litt. Lomholt III, s. 22–23; Galster s. 239–40, fig. 394 og 395; s. 246–47, fig. 405; s. 272–73, fig. 435; Møntbeskrivelsen s. 733–34, Fr. V, tab. VI, nr. 1–3, VIII, 1–2.

Medaille i anledning af dronning Louises død 1751.

Fire forslag af O. M. Rantzau til reverser til medailler. Disse udførtes ikke. (Fig. 78). Tre rentegninger af reverser til medailler efter forslag af H. Hielmstjerne. Disse udførtes ikke. (Fig. 79).

Fem rentegninger af reverser, tegnet af P. Cramer. Disse udførtes ikke. (Fig. 80).

Litt. Lomholt III, s. 24; Galster s. 247–48, fig. 406; Møntbeskrivelsen s. 739, Fr. V, tab. IX, nr. 3.



J. A. Stuckenbrock.



Hans Gram.

Fig. 72, side 194.



Hans Gram.



Hans Gram.

Fig. 73, side 194.

Medaille i anledning af arveprins Frederiks fødsel 1753. (Fig. 81).

Tegning af M. G. Arbien til avers og revers efter forslag af HH (Hielmstjerne), skåret af M. G. Arbien.

Litt. Lomholt III, s. 26; afbildn. af avers bd. IV titelblad; Galster s. 279, fig. 445; Møntbeskrivelsen s. 742, Fr. V, tab. XI, nr. 1.

Medaille i anledning af kronprinsesse Sophie Magdalena, kongens søsters bryllup med kronprinsen af Sverige, senere kong Gustav III, 1766. (Fig. 82).

Tre forslag af O. M. Rantzau til reverser. Disse udførtes ikke.

Litt. Galster, s. 300, fig. 463; Møntbeskrivelsen, s. 771, Chr. VII, tab. I, nr. 2.



Hans Gram

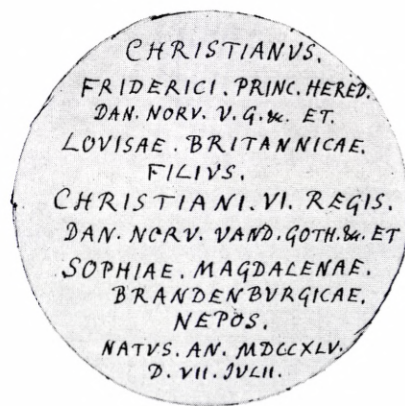

Hans Gram

Fig. 74, side 194.



Fig. 74, side 194.



Fig. 75, side 194,
H. Miani.

Tre tegninger til medailler (jetons). (Fig. 83).

1) Tegning.

Inskription: La[e]titia temp.

Ubertas

Decor

Observantia

Venustas

Indulgentia

Constantia

Amor Dei

LUDOVICA

sign. Klevenfeldt, *) udat.

2) Tegning.

Inskription »Tantiq. stupent ad busta dolores«.

sign. Klevenfeldt, udat.

3) Tegning.

Inskription »Plena deficit«

sign. Klevenfeldt, udat.

På foden af papiret er skrevet »Purioris Confori Luminis«.

* *Terkel Klevenfeldt*, 1710–77, justitsråd, sekretær i Danske Cancelli, justitssekretær i Højesteret, assessor smsteds., genealog, København, medlem af Selskabet 1750.

Tegninger til Jetons

I Selskabets møde den 4. september 1743 foreslog Selskabets præsident, J. L. Holstein, at der skulle udføres jetons fra kongens tiltrædelse til dato på, hvad der var indtruffet af mærkværdigt i dette tidsrum, og årene blev inddelt mellem Selskabets syv medlemmer, som vist i det følgende. I de senere møder forelagdes en lang række forslag, og størrelsen deraf blev fastslået. Til aftegningen benyttedes en mand ved navn Horn, som havde givet prøver, der fandt Selskabets bifald.

Betegnelserne for jetons-emnerne er de samme, som er angivet i de originale forslag. Alle forslag er rentegninger af reverser. Til tegningerne hører beskrivelser, skrevet af forslagstillerne. En del af forslagene blev ikke udført.

I fortegnelsen over forslag betegner bogstav *a* at en jeton er udført, bogstav *b* at tegning foreligger i Selskabets arkiv, og bogstav *c* at stempel findes i Selskabets arkiv.

Forslag til Jetons

Hans Gram 1730, 1731, 1732.

1. Deres Kongelige Majestets Regerings Tiltrædelse – [a-b]. (**Fig. 84**).
2. Paa Deres Kongel. Majestets Symbolum – [b].
3. Deres Kongelige Majestets Salvings-Höytid – [a?-b].
4. Alliances og Tractater til Rigernes Sikkerhed – [a-b-c].
5. Kiöbenhafns-Stads Opbygning – [a-b-c].
6. Kirkernes Istandsættelse, og Guds Tienestes Anordning – [b].
7. Det Kongelige Universitets Forbedring – [a-b-c].
8. Det Kongl. Asiatiske Compagnie – [a?-b].
9. Hendes Majestets, Dronningens Orden – [a].
10. Hans Kongelige Höyhed commanderende første gang i egen Höye Person sit Regiment – [b].

J. Fr. Ramus 1733, 1734.

11. Hans Kongelige Maj^{ts} Allernaadigste Forordning om en Nye Land-Milities Oprettning i Danmark – [b].



1.

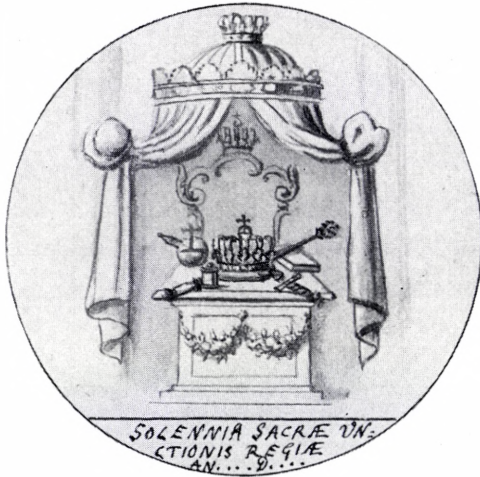

2.



3.

Fig. 76, side 195.
Hans Gram.

*le sacre du roi, dans l'instent meme de
l'unction*



4.



4.



5.



6.

Fig. 76, side 195.
Hans Gram.



Fig. 77, side 196.
O. M. Rantzau.



Fig. 78, side 196.
O. M. Rantzau.

12. Den 21 Aprilis lagde Hans Majt Selv udj Dronningens Overværelse og mange Høye Stands-Personers Paasyyn den første Grundsteen til den nye Slotsbygning, som kaldes Christiansborg – [b]. (Fig. 85).
13. Det Kongelige Herskabs Reyse til Norge – [a-b].
14. Ald Skielden og Larmen paa Præddike-Stolene forbuden ved en Kongel. Forordning af d 7 Octobris – [b]. (Fig. 86).
15. d 17 Febr. vare begge Deres Majestæter Kongen og Dronningen tilstæde ved Vaisenhuus-Kirkens indvielse – [a-b-c].
16. d 15 Aprilis De Kongelige Danske Trouppers udmarsk i Kejserlig Tieneste – [b].
17. Alliance-Tractat sluttet mellem Hans Kongel. Majt Kongen af Danmark og Norge og Hans Majt Kongen af Sverrige – [a-b-c].
18. Krigs-Hospitalets Ladegaards inretning – [b].



Fig. 79, side 196.
H. Hielmstjerne.

Erik Pontoppidan 1735.

19. Sabbaths-Forordningen – [b].
20. Land- og Oeconomie-Collegii Oprettelse – [a-b]. (Fig. 87).
21. Justitzens Forbedring, samt Justitz-Cassen etc. – [b].
22. Prinsesse Sophia Hedevigs Död – [b].
23. Tronhiems Tugt og Verck-Huus – [b].

Marcus Wöldike 1736.

24. Forordningen om Ungdommens Confirmation – [a-b].
25. Forordningen om examinibus juridicis – [b]. (Fig. 88).
26. Hans Kongel. Maj^{ts} allernaadigste Confirmation paa Enke-Cassernes Indretning – [b].
27. Forbud paa Juveler samt Guld og Sølv at bære – [a-b].
28. Anordning om Anatomien og Chirurgien – [a-b-c].



Fig. 80, side 196.
P. Cramer.



Fig. 81, side 197.
M. G. Arbien.



Fig. 82, side 197.
O. M. Rantzau.



Fig. 83, side 198.
Terkel Klevenfeldt.

29. Angaaende Hans Kongel. Majts Sygdom og Restitution – [a-b].
30. Placat hvorved Handelen med Hamborg igien bevilges – [a-b].
31. Om Jubel-Festen d 30 Octobr – [a-b].
32. Om Promotione Doctorum Theologiæ og Juris – [b]. (Fig. 89).
33. Om Kiöbenhauns Banqvæ Octroy – [a-b-c].

Erik Pontoppidan 1737.

34. Manufacturerne Indrettelse – [b].
35. Det Glückstadske og Möenske Tugt-Huus – [b].
36. Kircke-Inspections-Collegii Stiftelse – [a-b]. (Fig. 90).
37. Sal. Margrevindens Död – [b].



Fig. 84, side 199.
Hans Gram.



Fig. 85, side 203.

Fig. 86, side 203.

J. Fr. Ramus.



Fig. 87, side 204.
Erik Pontoppidan.

Fig. 88, side 204.
Marcus Wöldike.

Bernhard Möllmann 1738, 1739.

38. Verordnung wegen geschärfter Strafe der groben Mörder, wodurch die zeithero Überhand nehmende ungeheure Mordthaten endlich gehemmet wurden – [b].
39. Zwei Verordnungen betreffende theils die Gebühr für Notarial-Instrumenta, Copeyen der Urtheile und Zeugen-Verhöre bey den Untergerichten; theils die Pfand-Protocollen und deren Einrichtung – [b].
40. Verordnung wodurch den Comoedianten, Seil-Tänzern, Taschen-Spielern p. sich auf Wiburger Snaps-Ting und überall in beyden Reichen einzufinden verbothen wird – [b].
41. Die Einweyhung der wieder erbauten Frauen Kirche, welche d. 30. April in J. K. M. höchster Gegenwart feyerlichst geschahe – [b]. **(Fig. 91).**
42. Die Errichtung des Hohen Stiftes Walloe – [a-b].
43. Verordnung zur Einricht- und Verbesserung derer Dorff- und Land-Schulen – [a?-b].
44. Die feyerliche Einweyhung des Schlosses Hirschholm – [a].
45. Die Eröffnung der Dokke – [a-b].
46. Privilegia derer zum Dienst der Flotte enroullirten in beyden Königreichen und dem Hertzogthum Schleswig – [b]. **(Fig. 92).**
47. Die Steinhorstische Affaire, und deren Beylegung – [a-b].

C. L. Scheidt 1740.

48. Auf das mit diesem Jahr zu Ende gehende erste Decennium von Ihro Koenigl. Majt. Gott geheiligten und glorreichen Regierung – [a-b-c].
49. Auf Ihro Königl. Majt. Einzug in das Königl. Schloss Christiansburg – [b]. **(Fig. 93).**
50. Auf die Einweyhung des Königl. Schlosses Christiansburg – [a].
51. Auf die Einweyhung der Schloss-Kirche – [b]. **(Fig. 94).**
52. Auf die von Ihro Koenigl. Majt. gegen die Holländer glücklich behauptete Oberherrschaft in der Nord-See – [a-b].
53. Auf den Confirmations Actum Ihro Königl. Hoheit des Cron Prinzen – [b].
54. Auf den Confirmations Actum Ihro Koenigl. Hoheit der Prinzessin Louise – [b].

H. Henrichsen 1741.

55. Höieste Ret blev holdt förste Gang paa Christiansborg d 2 Martii 1741 – [b]. **(Fig. 95).**
56. De danske Trupper gik i Engelsk Sold – [b].
57. Dueller afskaffede – [b]. **(Fig. 96).**
58. Forbud paa alleslags fremmede Silke-Vahrer og Stoffers indførsel – [b].
59. En General-Kirke Visitator sendt til Island – [b].

Marcus Wöldike 1742.

60. Angaaende Missvexten i Norge – [a-b].
61. Angaaende Forordningen om Commercien – [b].
62. Angaaende carousselet – [b]. (Fig. 97).
63. Commerce-Tractaten med Frankrige – [b]. (Fig. 98).

Rentegning til medaille (jeton). (Fig. 99).

Tegningen er dateret 1743; den synes ikke at være udført.

Tegningen har påtegningen: »Ex Martial: . . . quid gaudia nostra moraris? Cæsaris adventu Phospore redde Diem«.

Rentegning til avers af jeton på det i 1739 oprettede Tegne- og Malerakademi. (Fig. 100).

Tegningen er dateret den 5. februar 1744 og signeret af Le Clerc*); den har påtegningen »Minervue án seigne le Dessein«.

* *Louis-Augustin Le Clerc*, 1688–1771, fransk billedhugger, indkaldt til Danmark for udsmykning af Christiansborg 1735, professor ved Kunstakademiet 1754.

Litt. Lomholt III, s. 56–57.

Forslag til jeton for Videnskabernes Selskab.

Forslag – formentlig fra Selskabets møde den 14. april 1755 – skrevet med Hielmstiernes hånd: »Videnskabers Societetet. a Kongens Brystbillede (b) Apollo med Straaler omkring sit hoved i sin Tempel. inscr. Boreali luce coruscat. Ex: Soc. Scient. et Art Lib: Fund. 174. .« (Fig. 101, 1). Et andet forslag, ligeledes med Hielmstiernes hånd: »Videnskabernes Societetet. (a) Kongens Portrait (b) Solen skinnende paa Jorden. Lustrat ut illustret. Exerg. Societ. Scient. et art. liberal: Fund: A^o 174. .« – Endelig findes et tredje, tredobbelt, forslag, skrevet med en anden hånd: »Videnskabernes Societet. Avers. Parnassus med Apollo og Pegasus; Bierget besat med Gran-Træer, og en Elv springer ud, og løber ned af flere Bierge. J luften sees Nordlys. Inscr. Etiam vernat sub Sole nivali. – Aut: Avers. Solen, skinnende paa Jorden. Jnscri. Lustrat, ut illustret. – Aut: Avers. Mater Deorum, ☉: Natura, og Minerva holde hverandre i hænderne. Jnscri: æterna in foedera. Exerg. SOC. SCIENT. ET ART. LIBERAL. FUNDAT. . .« [med Hielmstiernes hånd er tilføjet 1743]. (Fig. 101, 2). Ved dette sidste forslag er tilføjet »aproberis«, men denne tilføjelse er helt overstreget. Der vides heller intet om, at der nogensinde skulle være udført en jeton for Selskabet.

Litt. Lomholt III, s. 27 ff., 69; Tavle V (forslag nr. 11, 12, 13, 14, 15, 17).

Galster, tekst s. 238, 249–50, 262–66, 289–90; figurer nr. 391–92 (7, 15), 409 (13, 20, 24, 27, 28, 29, 33, 36, 42), 426–27 (1 + Union parfaite).

Møntbeskrivelsen 1791.



Fig. 89, side 207.
 Marcus Wöldike.



Fig. 90, side 207.
 Erik Pontoppidan.



Fig. 91, side 209.

Bernhard Möllmann.



Fig. 92, side 209.



Fig. 93, side 209.

C. L. Scheidt.



Fig. 94, side 209.

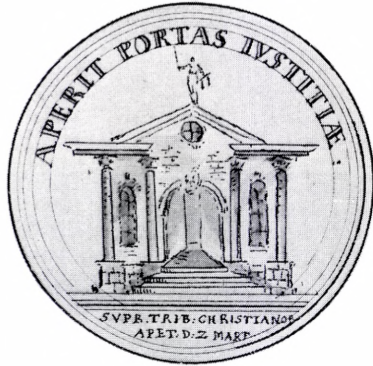

Fig. 95, side 209.



Fig. 96, side 209.

H. Henrichsen.



Fig. 97, side 210.



Fig. 98, side 210.

Marcus Wöldike.



Fig. 99, side 210.

Minerve. à seigneur le Dessin.

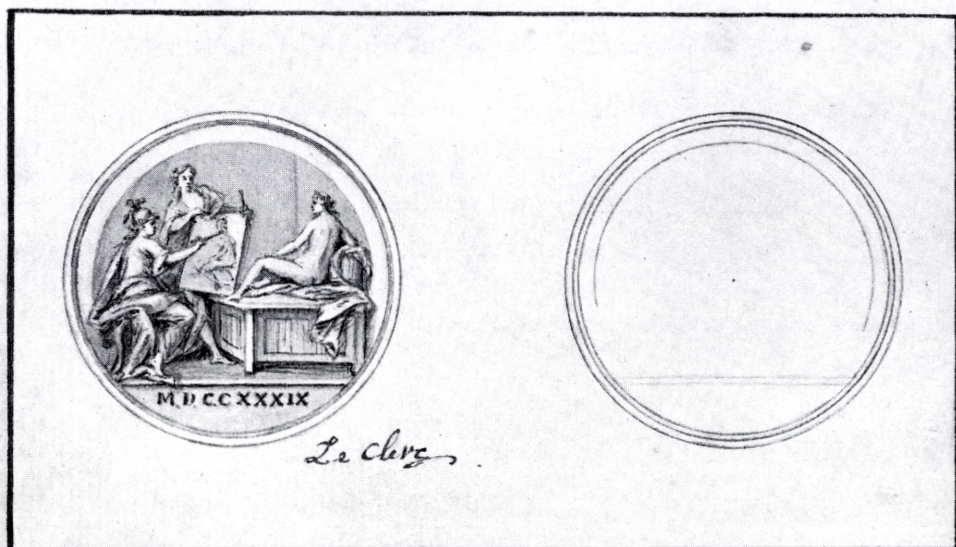

*a. 30 Janvier
No 1744*

Fig. 100, side 210.
L.-A. Le Clerc.

Stempler i Selskabets arkiv samt afslag heraf:

Matricer (Wahl) forslag nr. 7, 15.

Patricer (Winslow) forslag nr. 4, 5, 17, 28, 33, 48 samt tre averser.

Lomholt III, tavle VI.

I Mønt- og Medaillesamlingen:

10 blyafslag af jetons.

Afslag af stempler forslag nr. 7, 15.

Afslag af fire stempler (1 + Union parfaite, averser og reverser).

Afslag af stempler i Selskabets arkiv (se ovenfor).

Mithrasclubus Societas
 a Bouguer Cryptallena
 (b) Apollo und Thetis umhüllt St. Louis
 2 im Tempel
 v. fir. Boreali luce coruscant
 Ex: Societ. Scient. et Art. Lib.
 Fund. 174
 Jupiter und Hielmstjerne
 Sigat geöw um yetton paa
 Societas

Fig. 101,1, side 210.
H. Hielmstjerne.

Mithrasclubus Societas.
 Auct. Parnapus und Apollo u. Pegasus; Pinguet brat und Graue.
 Exort, ut in flos springen in, ut loben und af flos in
 Pinguet. P. luffen fros Herdijis.
 Inscr. Etiam vernat sub sole nivali.
~~of~~ Auct. Auct. Volou, Skinnouub paa Jovibu.
 Inscr. Lustrat, ut illustret.
 Auct. Auct. Mater Deorum, v. Natura, u. Minerva solit parrandru
 1 Jambou
 Inscr. aeterna in foedera.
 Exerg. SOC. SCIENT.
 ET ART. LIBERAE.
 FUNDAT. - 1747

Fig. 101, 2, side 210.

2.

CHRISTIAN VI's REJSE I NORGE 1733

Manuskript til beretning om Christian VI's rejse i Norge 1733 beror i Hans Majestæt Kongens Håndbibliotek.

Manuskriptet er ikke trykt.

En del aftryk af kobberer efter tegning af Bartholomæus Roque, 1720–60, samt alle kobberplader, beror i Selskabets arkiv (Lomholt III, s. 66).

Fire originale tegninger af Matthias Blumendahl, (Fig. 102, 1–4).

1. Prospect de Fridrichshald.

Sign. Delineavit Matthias Blumendahl, dat. Anno 1746.

2. Prospect de Güldenlöw, Fridrichssteen, Storetaarn & Oberberg.

Sign. M. Blumendahl, Delineavit, dat. Anno 1746 D. 15 Iulius.

3. Prospect af det Navn-kundige Vandfald Sarp.

Sign. M. Blumendahl, Delineavit, dat. Anno 1746 D. 2 septemb:

4. Prospect af Friderichs-stad.

Sign. M. Blumenthal Delineavit, dat. Anno 1747 d. 23 Augustii:

Under forarbejderne med Selskabets udgivelse af beretningen om Christian VI's rejse tilbød den norske landskabstegner *Matthias Blumendahl (Blumenthal)*, c. 1719–63, i 1745 at udføre tegninger fra Norge. I marts 1746 modtog Selskabet tegningen af Frederikshald, og da den blev godkendt, fortsatte han sit tegnearbejde. Han fik af Selskabet bevilget et forskud og et lån til arbejdet; men fra november 1746 omtaltes han ikke mere i forhandlingsprotokollen.

C. Molbech omtaler også andre tegninger af Blumendahl.

Litt. C. Molbech, Selskabets Historie 1743, side 28 anm. 30; Lomholt III, side 57–58.

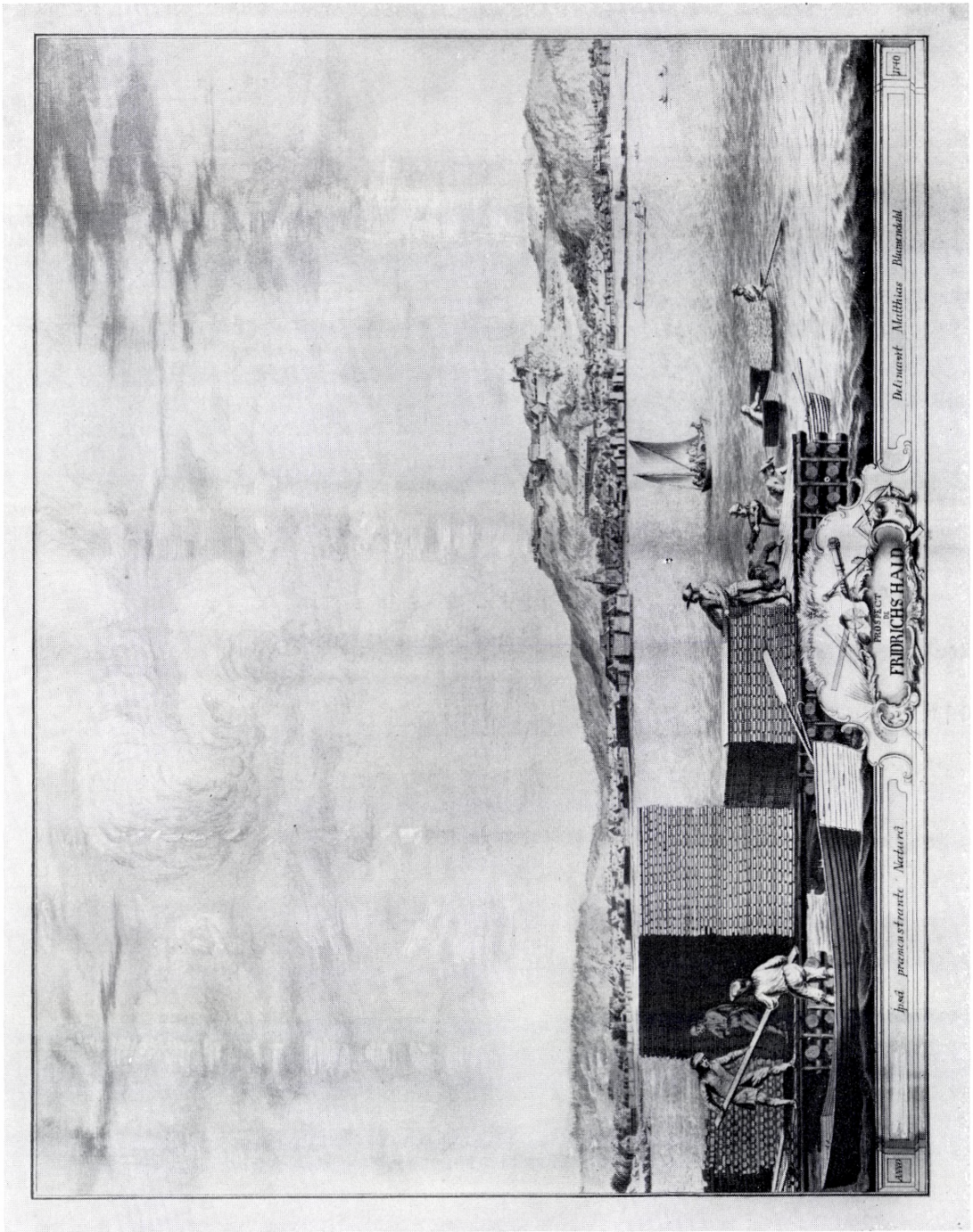

Fig. 102, 1, side 215.

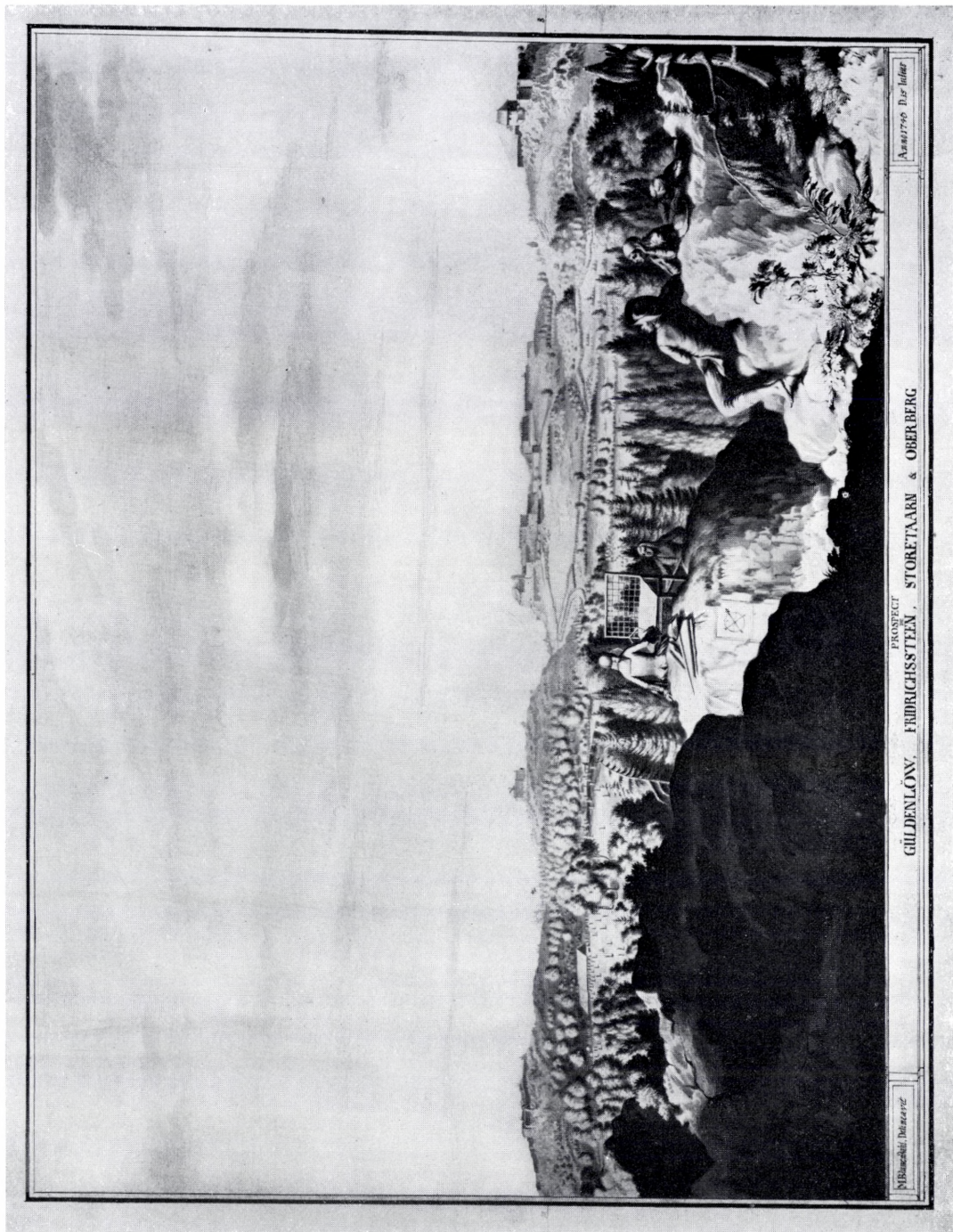

Fig. 102, 2, side 215.

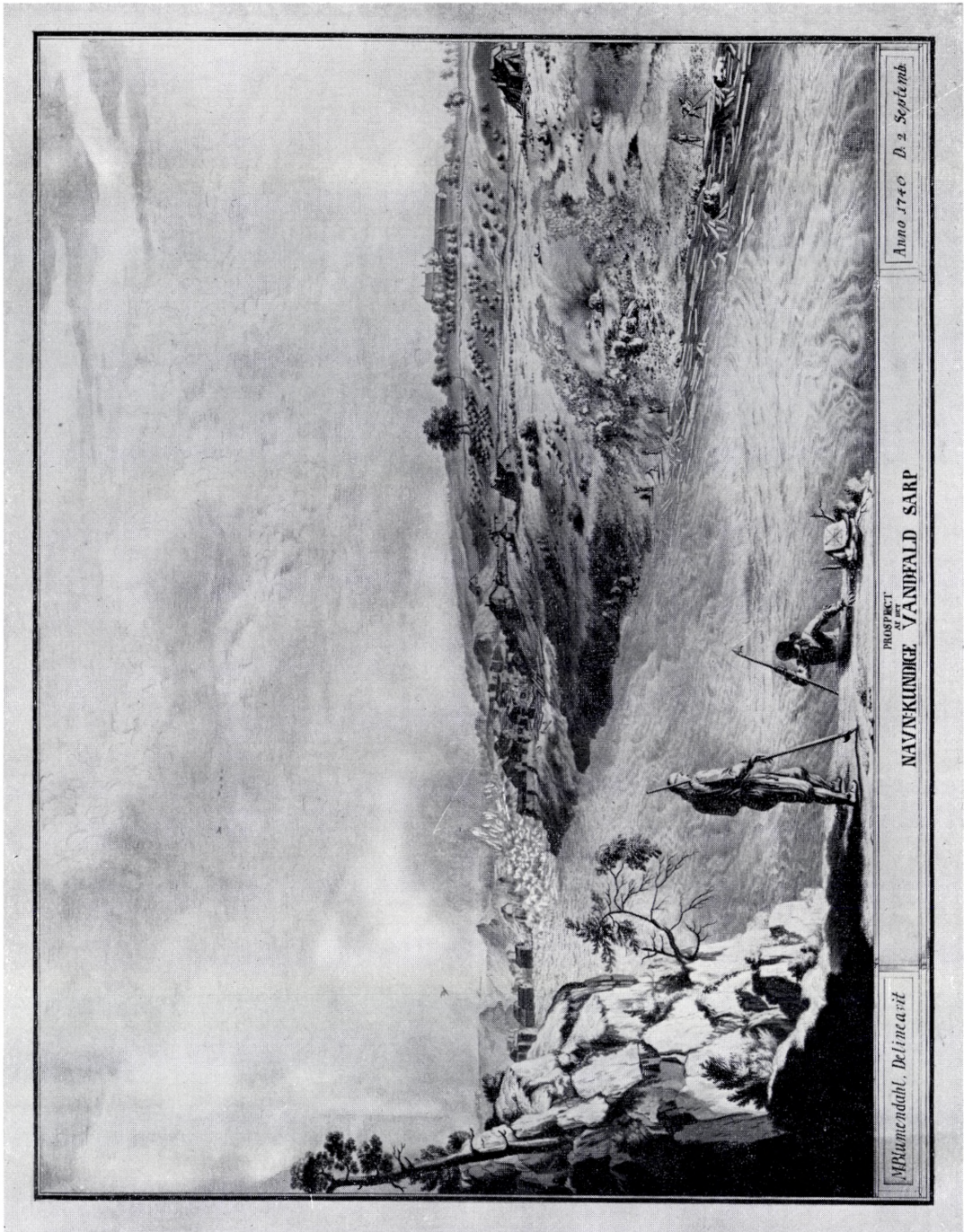

Fig. 102, 3, side 215.



Fig. 102, 4, side 215.

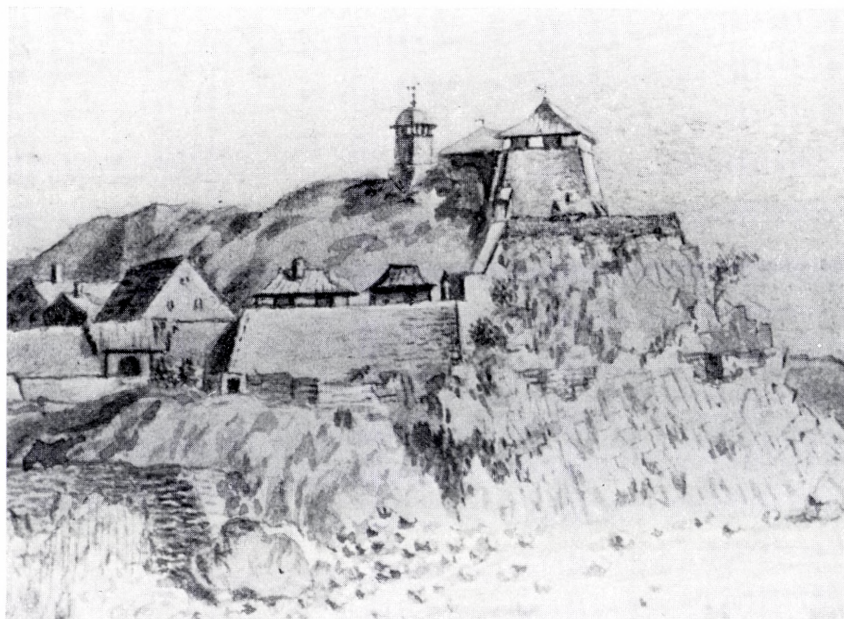

Fig. 102, 1, side 215.

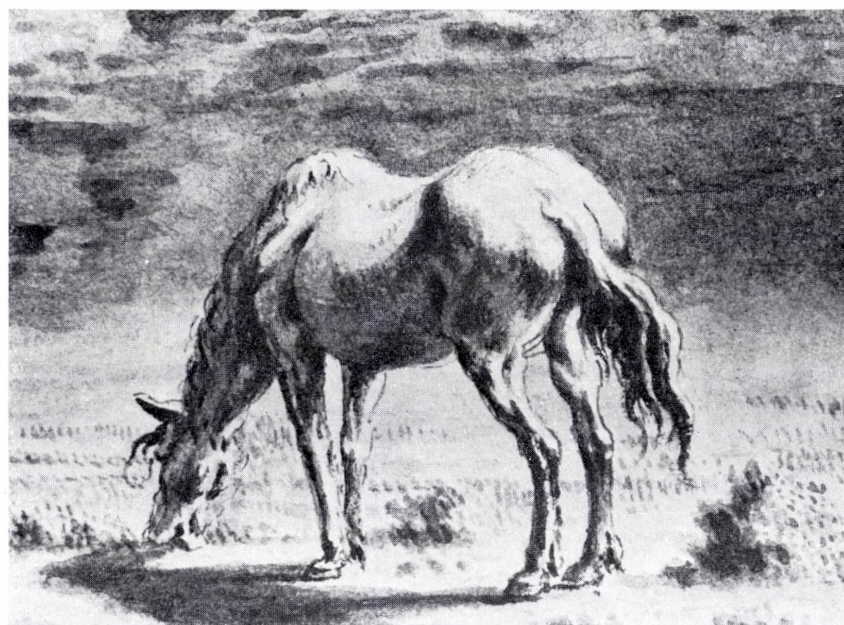

Fig. 102, 4, side 215.

Forstørrelser $\times 5/1$ ved Ba Gandrup.
(Pilene på figurerne angiver stederne).

3.

KAPTAJN F. L. NORDEN'S REJSE TIL ÆGYPTEN OG NUBIEN 1737–38

»Voyage d'Égypte et de Nubie, par Mr. Frederic Louis Norden, Capitaine des Vaisseaux du Roi.

Ouvrage enrichi de Cartes et de Figures dessinées sur les lieux, par l'Auteur même. A Copenhague, de l'Imprimerie de la Maison Royale des Orphelins.

Tome Premier MDCCLV.

Tome Second MDCCLV.« (Fig. 103).

TEKST

Omslag til hele manuskriptsamlingen.

»Manuscripta Capt Nordens Ægyptiske Reyse vedkommende, som i Sl. Mollmanns Stervbo er fundne.«

F. L. Nordens originale dagbog fra 29. oktober 1737 til 17. april 1738. (Fig. 104–05).

172 sider lille 8vo på dansk, indbundet i pergament, med en del kortskitser og andre tegninger i teksten og 4 kort på lærred hæftet bag i bogen.

Skrevet af Norden.

De to første sider – muligvis titelblad – er udrevet af bogen.

Under slutningen af rejsen (marts-april 1738) er intet skrevet under de angivne datoer.

Manuskript (»Dagregister«). (Fig. 106–08).

»Specifikation af dennem paa hver Side af Nielen beliggende Byer indtil dend første Norl: Cataracte, og siden indtil Derri – Naufnene af Destrucsterne; Baade ved de Eene og de andere ved Marquer anteignet Hvad som paa samē Steder merckverdigt findes eller forrefaldet med nøyeste Fliid og Opmercksomhed sammendraget af F: L: N: paa denne af Hannem sammesteds udi Aarene 1737 og 1738 giorte Reyse.«

78 sider smal folio med flere kortskitser og tegninger; en del sider ubeskrevne.

Skrevet af Norden.

VOYAGE
D'EGYPTE
ET DE
NUBIE,

PAR
MR. FREDERIC LOUIS NORDEN,
CAPITAINE DES VAISSEaux
DU ROI.

*Ouvrage enrichi de Cartes & de Figures
dessinées sur les lieux, par
l'Auteur même.*

TOME PREMIER.



A COPENHAGUE,
DE L'IMPRIMERIE DE LA MAISON ROYALE
DES ORPHELINS.

MDCCCLV.

Fig. 103, side 221.

Le Mercoledì 27. gbre

Gafte salt fra Natten med godt vejr og Nind i
 den fagle og faldt ned om morgenen paa den 27de
 Dags af Nilen med en fage Bygges Paalid abuffode
 lang falden vi med og fagle de fule dagen fra indtil
 forlandt Nidgang. Paa det 27de for vi navn om Morg.
 man fandt vi at forloftlig Letho som juvoad jaa vand
 som nuud taalud det til, Brugtes i midten af
 Byggen jaa vi adfæltige Maaninger i d'fing an fælden
 Lethod af Arabierne som givor profession af for
 Adonutis og d'vud givur Nilen iinget infidit, Deris
 fautog er som i d'ben Liden, lua 8 a 10: ind. Callit
 vaden vad forde af Lingen, Der er fadant pau
 adfæltige fader af d'fæ fager, og fæ vi reharquent
 at de Deris fædvit d'vager de fæder Deris fæche
 manf celteder fannan i d'le manne an fannan de vil
 Vi p'arrende am fædermi d'vager de! Mont fælu som
 ut princip al fæder fæder alle fæder t'ray fæder
 tie fæder i d'le fæder af fæder fæder vinder, vad god
 gide vi i d'le tie land, i d'le af fæder jaa vi p'ar
 Liden de vand fæder Evod fæder, fæder vad ingate 10:
 fæder fæder lang og gide tie fæder jaa fæder vi som fæder
 vad, Om d'fæder p'arrende vi om d'fæder vad,
 fæder migale, vad blødt jaa vand af fæder fæder -
 de tie vad fæder givur de fæder an vand fæder fæder
 fæder an fæder fæder fæder fæder fæder givur ind.
 Vid: Fol: 4.

Fig. 104, side 221.

Indeholder navne på byer – med latinske og arabiske bogstaver – på begge sider af Nilen, indført såvel på henrejsen fra 17. november 1737 som på tilbagerejsen til 22.–23. februar 1738. Desuden en del oplysninger om mærkværdigheder, skrevet fortrinsvis på dansk, men også på fransk og italiensk.

Afskrift – forlæg? – af »Specification« (se foran).

20 sider folio, med titelblad.

Uden illustrationer; en del bemærkninger er udeladt.

Den Morning nu begynder man at se de omringede
 Vældene vilde ingierden de vilde jorden det var meget lald
 siden det var umulig goud og vi fatter just til for at komme
 ind af dand; ender det for de vilde jorden giv paa de
 sted; vi venter adskillige gange paa godind den foruden
 onsequente jorden det var meget god den passerede
 ande; and throni dedagde Vi 3. Siuth som var at
 god jorden var 6 a 7 Moskeer, der jorden vilde for
 et mædderindigt antiquitet af en stor flaaing
 ind til jorden ind sigtet passet vi Enquiry og
 Porskering and. over ind Enquiry og jorden, vi
 fandt passet goud ind i den flaaing og jorden
 Vejten meget av 4. Mil - om flaaing Vi
 goud var vi i sigte af cata og flaaing og
 for sig. dette er Bugten af de vilde

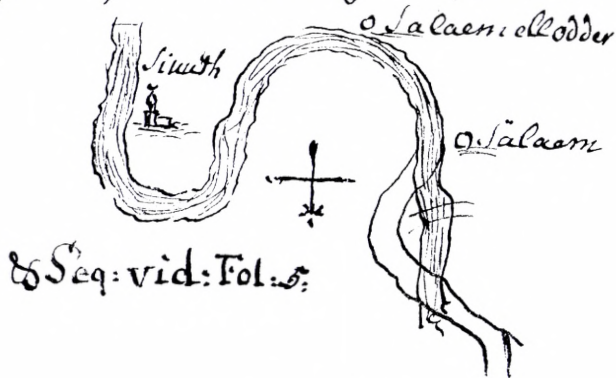

Fig. 105, side 221.

Forklaring til frontispicen i bind I. (Fig. 109).

2 sider folio på tysk.

To udkast til dedikation til kongen i bind I.

2 sider 4to på fransk.

2 sider 4to på fransk.

Forskellige bemærkninger, bl. a. manuskript anvendt til Préface i bind I.

43 sider lille 4to på fransk.



Fig. 105, side 221.

SPECIFICATION af

Dennem

Faa hver sin Side af Stielen beliggende Byer indtil den første Store Cataracte, og siden indtil Derri-Scaufnens af Districterne; Både ved de Lene og de andere ved Marguer antegnet. Saa som paa samme Steder Sværlværdigt findes - eller forefalder. At øjeste ^{med} Opmerksomhed sammen drages

S. L. S. af

Faa denne af Hannem sammesteds udi Aarene 1737 og 1738. gjorde Freyffe

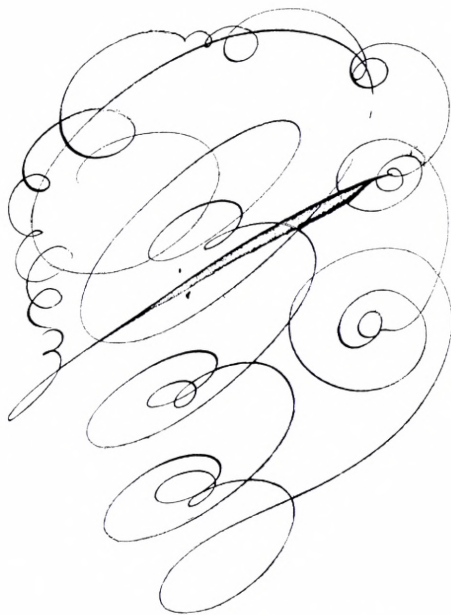

Fig. 106, side 221.

December. Maanet

- *Guertel Tomaf...*
- *Moschee*
- *Verdeni*
- *Pau Schenk*
- *Diaryna*
- *Sabersum*

Scheck. haridi
 Svor Engelen Raphael
 regeleder. D. r. v. l. c. f. r.

شیخ حاریدی

Scheck. Haack
 Adri

شیخ فلاق

Asibar

اسبار

Schmiin
 C. † for Costerne. T for Propaganda.
 og Residenszonen af Prinszen
 Den 13^{de} Febr. 1738

ell. Alauie
 Convento delle goffi di quaranta mila
 martiri

ell. haquie
 Der cules Zytien af Schmiin
 Gebut paa den D. G.

Denier Melac
 † for Costerne. S† Mischel. S†
 Den 12^{de} Febr. 1738

Schara
 Eron godo Dietraite for demnem som sligter for Lyckerne
 Arrabierne som bear ber, falder Scharaquer eller Phique, ere indgen.
 Tribut indentil deris Capri, det var ogs daanem de Lagrische, libeller
 ritireret sig.

Decemb. Maanet

- *Tagt*
- *Sou a mas*
- *Maraga*
- *Tochierret*
- *Schondovil*
- *Schaebrich*
- *Parasurra*
- *ell. Saure*
- *Messchie*
- *Der ligger*
- *Avoraet*
- *ell. Thoraen*
- *Tochirsche*

Schaebrich
 T. T.
 Den 14^{de} Febr. 1738

ell. Saure
 Den 2^{de} Dec. Den 3^{de} Dec. P. T.

Avoraet
 T. T.
 Den 4^{de} Dec. P. T. Den 11^{de} Febr.

ell. Thoraen
 T. T.
 Den 4^{de} Dec. P. T. Den 11^{de} Febr.

Tochirsche
 T. T.
 Den 4^{de} Dec. P. T. Den 11^{de} Febr.

Der endes
 Prinszen af Schmiin's Territorium

Tochirsche
 er Sedet af Lyckerne udi Npper Egypte
 hoyere op stauer ickkun deris Dtagt paa soage Soder
 og forlener Arrabierne offentlig Protection til
 demnem som offendet dem

Fig. 107, side 221.

٥٦ Sanuari M'aaarel ٥٧

o: Derri Dend 4^o og 5^o Januari
 vel
 Dir -  Nesier Kedi.



El Maga
 Noma de Belleira o Torkirke Belleira
 est a. heval un heure d'au
 de l'au -
 Benier akas,
 Scheck buek



٥٦ Sanuari M'aaarel ٥٧



Fig. 108, side 221.

Les Egyptiens se vantent d'une Antiquité bien reculée, & dans le fond il y a peu de Nations qui puissent leur disputer cette prérogative. Les restes précieux de tant de Monumens antiques en sont des preuves d'autant plus respectables, que les anciens Auteurs Grecs & Latins en ont parlé avec admiration. Depuis une quantité de siècles on s'est pris à tâche d'encherir sur les descriptions que les Anciens nous avient laissées. Il y a eu même des Voyageurs, dont la curiosité a été assez grande, pour les engager à se transporter, en personne, dans un Pays si célèbre afin d'examiner eux-mêmes ces antiquités mémorables, & l'on est redevable à leur soins de quantité de découvertes, dont on auroit été dans la nécessité de se passer sans les Mémoires, dont plusieurs d'entre eux ont bien voulu faire part au Public. On a surtout beaucoup d'obligation à certains Ouvrages qui ont paru dans ce siècle, & qui nous ont donné, de cette fameuse partie du Monde, des connoissances bien plus étendues que celles que nous fournissoient les descriptions, qui avoient été publiées auparavant.

Cependant, il est certain, que, malgré cette attention & ces soins, il s'en falloit encore de beaucoup que ce Pays, ses Antiquités & ses Monumens si vantés fussent connus aussi généralement & aussi exactement qu'on pouvoit le souhaiter. Au contraire, des Personnes au fait de la matière, trouvoient qu'il nous manquoit encore bien des choses, de sorte

Fig. 110, side 225.

Catalogue

Des Peuples, qui doivent entrer dans les Voyages d'Égypte & de la Nubie,
faits par ordre de Sa M. le Roy Christian VI. de gl. mem. dans les années
1737. & 1738. par le Capitaine Norden.

	Planches de cuivre
1. Une Carte generale du Nil & de ses Environs depuis le Grand Saïe jusques à Derri en Nubie	2.
2. Quarante Cartes particulieres du Nil, & de la meme distance	40.
3. Carte particul. des Ports & de la Ville d'Alexandrie tant anc. que mod.	1.
4. Vue du Port d'Alexandrie, depuis le grand Canal jusques à la Tour à ponde	1
5. Vue de la Tour à ponde jusques à Meidan corten. la Douane & l'Hotel de ^{France}	1
6. Vue du Temple de Sefar, dont parle Philon Judaeus, l'on y voit les Eglise de S. Marc & de S. Athanas.	1.
7. Vue du petit Pharillon ou Canal bâti sur l'Isle ou étoit la Biblioth. de Ptole- mée Eug. & del'endroit meme, ou les 70. Interpp. firent leur Traduction p.	1.
8. Temple fontainain à Negroполе	1.
9. Vue de Meidan	1.
10. Dessein exact de la Colonne de Pompée	1.
11. Peinture des Hieroglyphes qui se trouvent sur quelques pierres de fondem. de la Colonne de Pompée	1.
12. Les 4. Costés del'Obelisque de Leopatre avec celui qui est renversé	3.
13. Plan & coupe mesurés d'un des fameux Reservoirs d'Alexandrie	1.
14. Machine qui sert à puiser l'eau du Nil pour arroser la terre	2.
15. Divers batimens du Nil, entre autres celui fait des Calabasses	1.
16. Vue du Chateau de Brokier, avec le plan de son port de Mer	1.
17. Vue de la Ville, de Rosette & de son Chateau	1.
18. Vue de Fanullo, de Deneth, de Schach Gadder, & d'un autre Forton Turc	1.
19. Maniere de battre le Ris, femme Egyptienne portant de l'eau	1.
20. Vue du grand & du vieux Saïe, de Boulac, & des pyramides	2.
21. Representation de la serem. qui professe chaque année vers le vieux Saïe, quand on coupe la Digue pour faire entrer le Nil au grand Saïe	1.
22. Carte del'Isle de Rodda	1.
23. Carte des environs Vue des environs du Mikkias, y joint celle de Gize & les Pyramides	2.
24. Plan & profil de Mikkias, ou l'on mesure de combien le Nil hausse & baisse	2.
25. Plan & coupe du puits de Joseph à Saïe	1.
26. Deux differentes vues du vieux Saïe	2.
27. Une vue des pyramides de Memphis	1.
28. Carte partic. de la Plaine, sur laquelle les Pyramides sont posées, l'on y voit exprimées toutes les particularités de leur fixation, avec la Digue & le Nil	1.

Fig. 111, side 231.

	<i>transporté</i>	<i>166.</i>
106 Urne Egyptienne	— — — — —	1 ⁴ / ₄ faite
107 Une Sauterelle & l'Insect Larva	— — — — —	1 ⁴ / ₄
108 Pour le Frontispice, Frises, Lettres initiales, Culde = Lampes & toute ce que naîtra dans l'Ouvrage	— — — — —	10 ⁴ / ₄
109 Pour ceux qui ne réussiront pas	— — — — —	6 ⁴ / ₄
<hr/>		
<i>Somme fait en tout Planches</i>		<i>184</i>
— 88 Planches de Cuivre que Sa Maj ^{te} Le Roi du tres- glorieuse Memoire m'avoit fourni, Son de ja Houdes gravés a l'Eau forte,	— — — — —	88
<hr/>		
<i>Restent encore pour l'Execution du Voyage d'Egypte & de la Sibie</i>		<i>96</i>

Fig. 112, side 231.

- b. Manuskriptet er benyttet i ændret form i hovedværket bind I. s. 63–70.
Afskrift. 9 sider folio på fransk.

Manuskript, omfattende beskrivelsen af l'ancienne Alexandrie og la nouvelle Alexandrie, trykt i ændret form i hovedværket bind I. s. 3–44.

48 sider 1/2 folio på fransk.

Manuskriptet er renskrevet i forannævnte protokol.

Manuskriptet slutter med følgende bemærkning: »Voila Lecteur tout ce que j'ai a vous dire pour le present, si a mon heureux retour je trouve parmi mes papiers quelque chose digne d'etre ajouté à la presente Description, je le ferai par maniere d'apostille, en attendant je finis ceci à bord le Torrington sur mon retour en Europe. Ce 5^m d'Aout st.v. l'an 1741 latd. longtd.«

Ufuldstændigt manuskript, omfatter beskrivelsen af l'ancienne Alexandrie og et kort stykke (til side 28) af la nouvelle Alexandrie, trykt i ændret form i hovedværket bind I. s. 3–28.

40 sider folio på fransk, skrevet af Parthenay?

Manuskriptet indeholder flere forslag til sproglige ændringer, bl. a. på to steder henstilling til Parthenay om at foretage ændringer i stilen.

Manuskript, hovedværket bind I. s. 3–44, synes at være afskrift af et andet manuskript (protokol).

63 sider 1/2 folio på fransk.

Occasions on on peut être insulté par les gens du
pays mais si le hazard vouloit qu'on y fût exposé
Il est toujours prudent de s'aggr de ne se les point appro-
prier, en tout cas on peut venir aux menaces mais
qu'on se garde bien de ne pas frapper un spirituel Musulman
L'occasion est trop belle pour avoir prise sur vous &
loyer sur que si Vous échapper avec la vie Il vous con-
teroit tout ce que Vous avez au monde & ce que pis est
Vos amis y seront compris pour plus que Vous ne
sauriez pas leur rendre. si Vous voulez absolument
de satisfaction chercher la par le Jug elle Vous cou-
leroit tant que surment un autre soi Vous n'y re-
tourneriez pas.
Les autres choses que le voyageur voudroit savoir il
les apprendroit au premier jour qu'il arriveroit
dans le pays, les choses que j'ai mentionné sont tels
qu'ils ne se peuvent pas dire aisément ou quand ils
sont dit sur l'endroit, on est sujet de ne pas croire
toujours, J'aurais été bien aise de les savoir
d'avance c'est pourquoi je les donne ici à ceux
qui peut être souhaiteront la même chose.
Voilà Lecteur tout ce que j'ai à Vous dire pour
le present si a mon heureux retour je trouve parmi
mes papiers quelque chose digne d'être ajouté a
la présente Description je le ferai par manière
d'apostille en attendant je finis ceci abrupt
Le Torrington sur mon retour en Europe le 5^{me} Aout
N. D. L'an 1741. Latd. Longd.

Fig. 113, side 231.

Manuskriptet er en afskrift – eller forlæg – til hovedværket, omfatter bind I. s. 1–25 og 49–72 samt enkelte andre steder i hovedværket.

32 sider $\frac{1}{2}$ folio på fransk.

Manuskript til hovedværket bind I. s. 63–70, synes at være afskrift af andet manuskript (protokol).

11 sider $\frac{1}{2}$ folio på fransk.

a. *Pyramiderne*, benyttet til hovedværket bind I, s. 73–88. (**Fig. 114**).

23 sider $\frac{1}{2}$ 4to på dansk med nogle figurer, skrevet af Norden.

b. *Obeliskerne*, benyttet til hovedværket bind I. s. 102–04.

5 sider $\frac{1}{2}$ 4to på dansk, skrevet af Norden.

Manuskript, indeholdende beskrivelser, der er anvendt i hovedværket bind I. s. 53–56, 59, 61–63 og 76–88. (**Fig. 115**).

44 sider $\frac{1}{2}$ folio og folio på fransk med flere tegninger.

Manuskript: *Brev fra Norden til Folkes* 11. oktober st.v. 1740 med »Remarques sur la Pyramidographie de John Greaves«. Trykt i hovedværket bind I, s. 89–101. (jvfr. protokol). (**Fig. 116**).

11 sider $\frac{1}{2}$ folio på fransk.

Renskrift af samme brev.

15 sider $\frac{1}{2}$ folio på fransk.

Manuskript, omhandlende pyramiderne og obeliskerne (jvfr. manuskript af Norden), benyttet til hovedværket bind I. s. 73–88 og 102–04.

20 sider $\frac{1}{2}$ folio på dansk.

Manuskript, i meget ændret form anvendt til hovedværket bind I. s. 38–104. (**Fig. 117**).

145 sider folio på fransk.

Side 1–107 omtaler Alexandria, Cairo, Obeliskerne og Pyramiderne.

Side 108–37: Brev fra F. L. Norden til Martin Folkes d. 11. okt. st.v. 1740 med »Remarques sur la Pyramidographie de M. John Greaves«.

Side 138–45 omtaler særlige forhold.

I manuskriptet er indføjet nogle få bemærkninger med en anden hånd.

På manuskriptets sidste side har M. Tuscher gjort en bemærkning om tegning af to tavler. Endvidere findes her følgende erklæring, skrevet af Tuscher:

»Par l'Ordre de cette illustre Societé royale des Arts & des Sciences, j'ai lu avec toute attention, ce present Manuscript & n'y ai rien remarque, qui ne soit conforme aux intentions & Expressions de L'Auteur. fait a Copenhague ce 28 de Iuillet 1750.

M. Tuscher.«

*Le Cours du Nil & La Situation de ses Bords
depuis
Cahmenit el Arrab jusqu'au Neux Cayre*

*tel qu'on l'a observé depuis le moi de Novembre 1737, jusqu'à
la fin du moi de Janvier 1738, qui est l'espace de l'année que les cartes du Nil
ont au plus dur.*

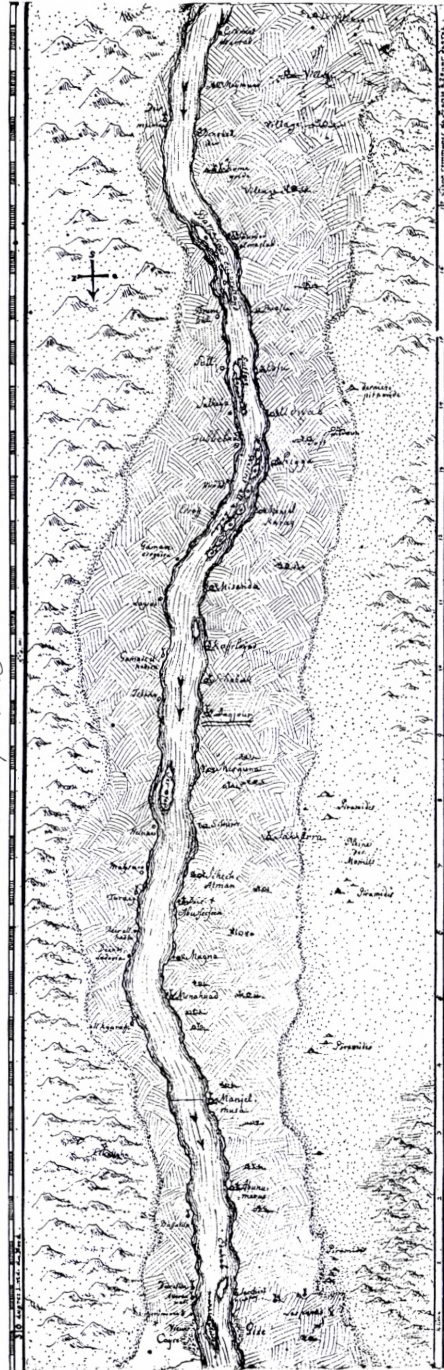

Explication des Nottes

Bords inondés & la source
 Points de terre fertile, si
 hautes qui n'ont pas un haupon
 Sites de l'inondation
 Pyramides
 Villages
 Mosques
 Forts
 Caravans

Fig. 115, side 236.

Lettre de M. de Mevius écrit de Portsmouth
à Londres à Paris le Chevalier de Mevius
Paris, le 11. Octobre. L. L. L. 1740

Monsieur
Croyant j'ai l'honneur de vous adresser quelques Remarques que
pendant la dernière Espagnole j'ai fait sur la Pyramide, a-
près de Mr. Graves. Il faut s'en garder et même sur l'offi-
ciation de Mr. Graves, que j'ai écrit avant que de m'en
parquer. Je n'ai point touché à ses remarques, je tiens que
la plus grande partie est fort bonne et en cela on il manque
il ne sache que par avoir voulu prétendre plus d'exac-
titude qu'il n'y aura pas peu mettre. Généralement parlant
je le prend pour un auteur de mérite et ce que j'en
dit sur la Pyramide est plutôt pour ajouter que
pour détruire. Je ne me suis d'ailleurs point attaché
qu'à ces choses que je ne me souvenois pas bien; ceux
qui ont la moindre doute et on il y aura sans mes papiers,
je les ai passés sous silence. Vous, ma cher Monsieur,
qui êtes bon juge, recevrez le mieux vous même ce qu'en
est; c'est pourquoi je l'abandonne à votre meilleure avis,
vous n'avez seulement d'être persuadé que rien n'en
fait plus de plaisir que quand je retire l'occasion
de vous honorer l'égard et le parfait estime avec
lequel je suis &c

Remarques sur la Pyramide
de Mevius: John Graves, ci devant
Professeur à Oxford.

Quoique tous les anciens auteurs qui ont écrit
de l'Egypte, ont leur différentes conjectures sur le
sens et le nom des auteurs, qui ont construit les
Pyramides, il pourrait pourtant paraître que le
période de leur construction soit plus éloignée qu'
eux ne l'ont pas posé; nous verront par le déve-
nement qui suivra, jusqu'ou on y peut admettre de
changement.

Marque que Graves n'a pas été affermer dans
l'Egypte ancienne, pour voir celle qui est de grande
qui est au soleil et qui est indubitablement la même
qu'Herodote attribue à Memphis et se trouve abîmée à
quatre lieux du Caire.

Il faut pourtant remarquer qu'égard aux ruines je n'ai
pas pu rencontrer aucune trace de briques ou de
plâtre; il n'y a qu'une espèce de muraille bien en-
foncée

Page 1. Authors or founders of the Pyramids.

Page 2. Whether all these pyramids consist of
Stone &c

Fig. 116, side 236.

Le Fragment P. LVII me paraît remarquable, j'en
l'ai dessiné soigneusement, & je le donne fidèle-
ment tel-qu'il je l'ai trouvé —

Et j'ai fait de même avec le fragment suivant
Plaque LVIII, qui selon moi mérite l'attention
des Savans.

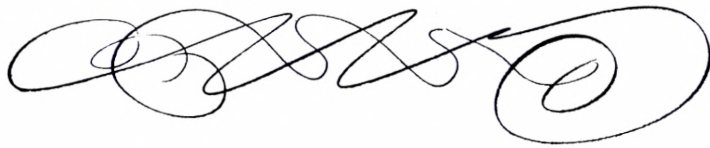

Par l'ordre de cette Illustre Société ro-
yale des Arts & des Sciences, j'ai lu avec
toute attention, ce présent Manuscrit
& n'y ai rien remarqué qui ne soit con-
forme aux intentions & Expressions de
l'Auteur. fait à Copenhague ce 28 de
Juillet 1750 —
J. Fischer

Fig. 117, side 236.



Fig. 118, side 241.

Protokol, indbundet i pergamentbind. På bindets forside er tegnet en ugle med omskriften »Impavidum ferient Ruinæ«. Dette var Tuschers valgsprog – fra Horats. – (se Martin Due: Carl Marcus Tuscher, s. 104, København 1916). (Fig. 118).

182 sider folio på fransk.

a. Brev fra Norden til Folkes den 11. oktober st.v. 1740 med »Remarques sur la Pyramidographie de John Greaves«, trykt i hovedværket bind I, s. 89–101.

b. »Avertissement«, skrevet på »Schrewsbury« den 10. december st.v. 1740. Er ikke trykt. (Fig. 119).

c. Beskrivelse af rejsen fra 17. november 1737 til 24. februar 1738, anvendt til hovedværket *bind II*, s. 112–276.

a. *Indledning og beskrivelse af rejsen* fra 17. november 1737 til 24. februar 1738, anvendt til hovedværket *bind II*, s. 107–276.

110 sider fol. (delvis $\frac{1}{2}$ folio) på fransk.

b. »Avertissement«, skrevet på »Schrewsbury« den 10. december st.v. 1740. Er ikke trykt.

2 sider $\frac{1}{2}$ folio på fransk.

Se også forannævnte protokol.

Avertissement

L'an 1740 quand j'allois avec le Vaisseau de guerre
La Schreursburry, aux Indes Occidentales. J'avois
laissé tous mes papiers a Londres que j'y avois renvoyé
deja, avant que de sortir avec la flotte, commandé cette
année par Sr. John Norris. Il ne m'étoit resté qu'un
petit journal qu'entre autres papiers je trouvois dans ma
malle pendant que je croirois l'avoir laissé a Copenhague.
Quand nous étions arrivés dans un Climat qui permet,
de s'écrire quelque chose, je me mis a le traduire en
françois, l'original étant en Danois. Je commençois
cet ouvrage le 12^{me} de Novembre. Et l'ai fini le
10^{me} de Decembre.

Qu'on ne pourroit rencontrer ce journal sans moi, ne
s'attende pas d'y trouver une ample Description de tous
les endroits que j'ai touchés dans cette Route, C'est vrayement
un Diarium écrit sur les lieux, & ne retient que le Cours du
Voyage & les accidens qui m'y peuvent être survenus depuis
le Grand Egre jusqua Desri & au Retour de la jusqua la
premiere place. Si vous m'y voyez m'entendre sur quel-
ques particularités peu interessantes, vous devez croire
que je l'ai fait uniquement pour donner une suite Fidele a tous
ceux qui pourroient entreprendre une même Voyage.

Le tout est d'ailleurs écrit dans une tres bonne Intention & sans
aucun embellissement, je n'y ai mis que la verité & je
souhaitte qu'elle y soit conservée toujours. Si on veut tou-
cher au Style j'y consens volontiers. Il a besoin de
Correction, mais qu'on se donne de garde de ne rien changer
au reste. Je ne pretens pas que mes Observations paroissent
plus qu'elles ne sont. J'ai fait de mon mieux & je n'en delire
que ce dont je suis bien sur: je n'ai pas l'ambition de me
prevaloir du proverbe, qui a bon mentir qui vient de loin.
Qu'on ne croie que ce qu'on voit & ce dont mes desirs font
foi. Si mon Retour est heureux je lui debrouillerais, y ajo-
terai la Description fait dans les endroits mêmes. Je ferai de même
avec le journal qui contient les Observations pour faire la Carte
de l'Egypte superieure & je dirai alors comment je m'ai pu
peut être la faire puisque je n'ai presque rien touché de cela dans
le journal qui suit.

Fig. 119, side 241.

*Genever du reste que je n'ai point l'Intention de persuader
 que j'ai vu tout ce qui est digne d'être vu; Mais observer bien
 que mon unique but est celui de vous faire voir les choses
 sur le papier & aussi bien que je les ai pu voir dans les
 endroits mêmes. De cette façon vous goûteriez le plaisir
 quand je l'ai eu & vous seriez fâché comme moi, quand les
 circonstances m'ont privé de voir & conséquemment de vous
 présenter d'avantage.*
Écrit en mer & à bord la Schrewsbury, le 10^e de Décembre 1746. Ala lat. 15° 33'. Long. 49° 6'
par J. L. Norden

Fig. 119, forts., side 241.

- a. *Pyramiderne*, hovedværket bind I, s. 73–87.
- b. *Obeliskerne*, hovedværket bind I, s. 102–04.
- c. *Manuskriptet* s. 87–215 indeholder udførlige oplysninger om en del af de antikviteter, som er undersøgt på rejsen. Sammen med »Dagbogen« danner disse oplysninger grundlaget for rejsebeskrivelsen i hovedværket bind II. Msk. a-c omfatter 215 sider $\frac{1}{2}$ folio på fransk. Manuskriptet indeholder en del notater på fransk og dansk. Den sidste del af manuskriptet indeholder sidehenvisninger til s. 55–73 i et ikke kendt (?) skrift, samt henvisninger til en del figurnumre.
- d. *Manuskript*, dansk tekst til c. 38 sider $\frac{1}{2}$ folio på dansk.

Bemærkninger til forskellige afsnit i hovedværket bind II.

24 sider $\frac{1}{2}$ lille 4to på fransk.

Bemærkninger om byer ved Nilen.

23 sider folio på fransk.

a. *Liste over bynavne.*

5 sider $\frac{1}{2}$ lille 4to.

b. *Fortegnelse over tavler nr. 1–109.*

17 sider $\frac{1}{2}$ lille 4to.

Diverse oplysninger vedrørende tavler.

Bynavne m. m. (arabisk).

Manuskript med betegnelsen på forsiden »Quelques Remarques sur le Cours du Nil«.

- a. Bemærkninger om rejsen på Nilen fra 20. november 1737 til 5. februar 1738. 5 sider 4to på fransk.

b. »Distances« fra Grand Cayre til en del byer ved Nilen.
4 sider 4to på fransk.

a. *Excerpter af breve* afsendt under rejsen.

2 sider $\frac{1}{2}$ folio på fransk.

b. *Excerpter af breve* og almindelige oplysninger om rejsen.

29 sider $\frac{1}{2}$ folio på dansk. 1 side $\frac{1}{2}$ folio på fransk.

Tekst til brev til Martin Folkes og medlemmerne af Royal Society.

3 sider folio på fransk.

Trykt på engelsk i »Drawings of some Ruins and Colossal Statues at Thebes in Egypt,
with an account of the same in a letter to the Royal Society. MDCCXLI«, side 3–4.

Brevet er dateret: à Londres ce 7 de Ianv: l'an 1741. Denne dato er old style, d. v. s.
1742 efter new style.

Tekst til titelblad, brev til Martin Folkes og Extrait du Journal.

21 sider folio på fransk.

Trykt på engelsk i »Drawings of some Ruins and Colossal Statues at Thebes in Egypt,
with an account of the same in a letter to The Royal Society. MDCCXLI«, side
1, 3–4 og 9–10.

Brevet er her dateret: à Londres le 17 Jan. l'an 1741 (1742) og underskrevet af F. L.
Norden.

TABLE DES PLANCHES. PREMIER TOME.

* Frontispice.

* Portrait de l'Auteur.

- I. Carte particulière de la Vieille & de la Nouvelle Alexandrie.
- II. Carte & Plan du Port neuf d'Alexandrie.
- III. Vuë de la Ville d'Alexandrie, & du Port neuf, depuis le grand Pharillon, jusqu'à la Tour à poudre.
- IV. Vuë du petit Pharillon, ou Fanal, au vieux Port d'Alexandrie.
- V. Vuë de la Ville & du Pont neuf d'Alexandrie, depuis la Tour à poudre jusqu'au Meidan.
- VI. Vuë de la Vieille Alexandrie.
- VII. Obélisque, dit de Cleopatre, à Alexandrie, vû du côté d'Oueft.
- VIII. Obélisque, dit de Cleopatre, à Alexandrie, vû du côté du Nord.
- IX. Faces de l'Obélisque de Cleopatre, du côté de l'Orient, & du Midi.
- X. Plan & Coupe d'un Reservoir, dans la Vieille Alexandrie, près de l'Eglise de Ste Cathérine.
- XI. Etat présent du Fondement de la Colonne de Pompée, dessinée du côté de l'Oueft, afin de voir les deux Pierres couvertes de Hiéroglyphes.
- XII. Colonne, dite de Pompée, à Alexandrie.
- XIII. Plan & Coupe d'un Temple fouterrein, à Negropole, au côté du vieux Port d'Alexandrie.
- XIV. Le Chateau de Bokier, avec son Port.
- XV. Vuë de la Ville de Rofette, & du Village de Deruth.
- XVI. Scheck Ghadder, à la gauche, sur le bord du Nil, quand on entre; & Carullo de Mercfel, avec la Mofquée à quatre lieux de Rofette.
- XVII. Vuë du Vieux & du Grand Caire, *en deux feuilles.*
- XVIII. Cérémonie pratiquée à l'occasion du Coupement de la Digue, pour faire entrer le Nil au Grand Caire.
- XIX. Plan & Coupe du Puits de Joseph, au Grand Caire.

TABLE DES PLANCHES.

- XX. Vuë du Vieux Caire, vis-à-vis le Mokkias, au milieu du Calis vers Boulac.
- XXI. Perspective du Vieux Caire.
- XXII. Vuë du Vieux Caire, & d'une Pyramide à perte de vuë.
- XXIII. Vuë de la Ville de Gize, ci-devant Memphis, avec les trois Pyramides, & la Perspective du Mokkias, par dehors, à la pointe de l'Isle de Rodda, *en deux feuilles.*
- XXIV. Plan de l'Isle de Rodda avec ses Environs.
- XXV. Plan inférieur & supérieur du Mokkias, à la pointe de l'Isle de Rodda, au Vieu Caire, pour observer l'accroissement du Nil.
- XXVI. Coupe du Mokkias, à la pointe de l'Isle de Rodda aux Vieux Caire.
- XXVII. Cours du Nil, avec les Lieux situés sur ses bords, depuis Derri dans la Nubie, jusqu'au Delta, *en deux feuilles.*
- XXVIII. Première Partie de la Carte du Nil, contenant la Situation de ses bords, depuis le Vieux Caire jusqu'à Deir Abufaïffen.
- XXIX. Four, dont on se sert en Egypte, pour faire éclore les oeufs des Poulles.
- XXX. Manière de battre le Ris, & la façon dont les Femmes portent Peau en Egypte.
- XXXI. Merkeb, sorte de Barques, qui vont sur le Nil, depuis Effenay jusqu'au Caire, & la manière de les pousser à l'eau.
- XXXII. Sainte Sauterelle des Turcs en Egypte, & Radeau, avec des cruches ou des callabaffes, & dont on se sert pour la pêche.
- XXXIII. Figuier d'Adam, vulgairement Bannanas; Beau Cyprès au Vieux Caire; & Poulle de Pharaon, tenuë pour l'Ibis.
- XXXIV. Différens Vases, & Vtenfiles, dont on fait usage en Egypte.
- XXXV. Vuë de la Grande Mosquée, Atter-Ennabi.
- XXXVI. Vuë de la Grande Mosquée, Atter-Ennabi, & du Village de Deir-Etiin.
- XXXVII. Perspective du Bourg Deir-Etiin, à une demi-lieuë au-delà du Vieux Caire.

TABLE DES PLANCHES.

- XXXVIII. Giomez, ou Sicomore, avec ses Feuilles & ses Fruits.
- XXXIX. Obélisque de Matareen, anciennement Héliopolis.
- XL. Machine pour tirer l'eau, afin d'arroser les terres.
- XLI. Vuë des Pyramides, proche du Caire, telles qu'elles se présentent à Atter-Ennabi, ou la Grande Mosquée de Deir-Etiin.
- XLII. Vuë des Pyramides de Memphis, à une lieuë de distance.
- XLIII. Plan & Situation des Pyramides, avec leurs Environs près de Gize, anciennement Memphis.
- XLIV. Plans, Coupes & Profils des Ponts, près des Pyramides de Memphis.
- XLV. Tête Colossale du Sphinx, avec les trois Pyramides.
- XLVI. Tête Colossale du Sphinx, vuë en face, au devant de la seconde Pyramide.
- XLVII. Profil de la Tête Colossale du Sphinx.
- XLVIII. Seconde Pyramide de Memphis, prise en vuë d'oiseau.
- XLIX. Coupe de la seconde Pyramide de Memphis, avec les Canaux & les Chambres Sépulchrales.
- L. Canaux & Chambres Sépulchrales de la seconde Pyramide de Memphis.
- LI. Canaux & Chambres Sépulchrales de la seconde Pyramide de Memphis.
- LII. Vuë des Villages de Menahud & de Manjelmufa avec les secondes Pyramides, appelées Pyramides de Dagjour.
- LIII. Différentes Machines hydrauliques, dont on se sert en Egypte, pour arroser les terres.
- LIV. La Caffé fistulée.
- LV. Urne antique, que l'Auteur a apportée avec lui.
- LVI. Charruë Egyptienne, dessinée à Gamafe, dans l'Egypte Supérieure.
- LVII. Fragment remarquable.
- LVIII. Fragment d'un Bas-relief très-singulier.
- LIX. Représentation de la Plante appelée, en Arabe, Oschar.

TABLE DES PLANCHES.
SECOND TOME.

- LX. Seconde Partie de la Carte du Nil, avec ses Environs, depuis Deir-Abufaifeen, jusqu'à Kofferlogad.
- LXI. Différentes Pyramides, près de Sakkara.
- LXII. LXIII. Vuë des Pyramides de Dajour, qui font les troisièmes qu'on trouve en venant du Caire, entre Schiim, Mesguna & Dajour.
- LXIV. Troisième Partie de la Carte du Nil, depuis Kofferlogad, jusqu'à Sauvied Elmasluub.
- LXV. Vuë de l'Isle, & du Village d'Eutfeeg.
- LXVI. Vuë de la Pyramide de Meduun & de ses Environs, *en deux feuilles.*
- LXVII. Autre Vuë de la Pyramide de Meduun, & de ses Environs.
- LXVIII. Quatrième Partie de la Carte du Nil, avec ses bords, depuis Sauvied Elmasluub, jusqu'à Tabaana.
- LXIX. Vuë du Couvent Copte, appelé Deir Meymund, avec le Tombeau d'un Saint de la Mecque, proche du Couvent.
- LXX. Maisons ordinaires des Arabes, ou plutôt leurs Colombiers, qui donnent une Idée générale de leur Architecture.
- LXXI. Cinquième Partie de la Carte du Nil, depuis Tabaana, jusqu'à Schereina.
- LXXII. LXXIII. Vuë & Perspective de Nezlet Abonour, & du Village de Bebe.
- LXXIV. Vuë de Nezlet Abonour, avec ses Montagnes remarquables.
- LXXV. Vuë de Tschibel El Deir.
- LXXVI. Sixième Partie de la Carte du Nil, avec ses Environs, depuis Schereina jusqu'à Garanduul.
- LXXVII. Prospect de l'Isle de Metaghera, & de la Forêt de Palmiers, de trois lieues de longueur.
- LXXVIII. Vuë des Montagnes de Bennehassein, remarquables par les Grottes des Saints Anachorètes.

TABLE DES PLANCHES.

- LXXXIX. Septième Partie de la Carte du Nil, depuis Garanduul, jusqu'à Mifara.
- LXXX. Huitième Partie de la Carte du Nil, avec les Environs, & passages, depuis Mifara, jusqu'à Sallaem.
- LXXXI. Vuë des Montagnes, dites Abuffode, vis-à-vis du Village d'Um Ell Gufuer.
- LXXXII. Vuë de la Ville de Monfaluuth.
- LXXXIII. Neuvième Partie de la Carte du Nil, depuis Sallaem, jusqu'à Ell Motmar.
- LXXXIV. Vuë de la Ville moderne de Siuuth, avec ses Grottes antiques, nommées aujourd'hui Sababinath.
- LXXXV. Vuë du Village de Schiub.
- LXXXVI. Vuë de Rejeyna, & de ses Environs.
- LXXXVII. Dixième Partie de la Carte du Nil, depuis Motmar jusqu'à Tagta.
- LXXXVIII. Onzième Partie de la Carte du Nil, avec ses bords, depuis Tagta jusqu'à Gilfan.
- LXXXIX. Douzième Partie de la Carte du Nil, depuis Gilfan jusqu'à Ell-Sauvie.
- XC. Treizième Partie de la Carte du Nil, depuis Ell-Sauvie, jusqu'à Ell-Ghoraen.
- XCi. Prospekt de la Ville d'Akmin, Résidence d'un Prince de même nom.
- XCII. Quatorzième Partie de la Carte du Nil, depuis Ell-Ghoraen, jusqu'à Bennier-akaep.
- XCIII. Partie de l'Extrémité Orientale de Tfchirche.
- XCIV. Quinzième Partie de la Carte du Nil, avec la Situation de ses Environs, depuis Bennier Akaep, jusqu'à Sagh ell Bagjura.
- XCV. Seizième Partie de la Carte du Nil, depuis Sagh ell Bagjura, jusqu'à Merafchdeh.
- XCVI. Dix-septième Partie de la Carte du Nil, avec ses bords, depuis Merafchdeh, jusqu'à Tiuraet.

TABLE DES PLANCHES.

- XCVII. Dix-huitième Partie de la Carte du Nil, avec ses bords, depuis Tiuraet, jusqu'à Ell Kerne.
- XCVIII. Dix-neuvième Partie de la Carte du Nil, depuis Ell Kerne, jusqu'à Mahamiid.
- XCIX. Portail antique, plein d'Hiéroglyphes en couleur, & dont les Arabes se font servir pour une Porte de la Ville de Habu.
- C. CI. Quatre diverses Vuës des Ruïnes de Carnac.
- CII. Vuë des superbes Antiquités à Luxxor, qu'on tient pour être l'ancienne Thèbes.
- CIII. Autre Vuë des superbes Restes des Edifices de Luxxor.
- CIV. Plan des Ruïnes remarquables de Luxxor.
- CV. Coupe & Profil des magnifiques Bâtimens de Luxxor.
- CVI. Les deux Colossès, avec la Vuë du Portail principal des Antiquités de Luxxor.
- CVII. Superbes Restes de Luxxor.
- CVIII. Carte particulière des Ruïnes d'une Partie de Thèbes, *en deux feuilles.*
- CIX. Restes d'un Portique admirable de l'ancienne Thebes.
- CX. Deux Statuës Colossales avec les Ruïnes du Palais de Memnon vis-à-vis de Carnac & de Luxxor.
- CXI. Dessin particulier des Hiéroglyphes gravés sur les Chaînes des Statuës Colossales, proche de Luxxor & de Carnac.
- CXII. Ruïnes du Palais de Memnon, toutes chargées d'Hiéroglyphes.
- CXIII. Plan des Statuës Colossales, & des Ruïnes du Palais de Memnon, dans l'ancienne Thèbes.
- CXIV. Vingtième Partie de la Carte du Nil, avec ses bords, depuis Mahamiid, jusqu'à Gafcheile.
- CXV. Ancien Temple, au milieu de la Ville d'Essenay.
- CXVI. Vingt & unième Partie de la Carte du Nil, avec ses bords, depuis Gafcheile, jusqu'à Saide.
- CXVII. Vingt-deuxième Partie de la Carte du Nil, avec ses bords, depuis Saide, jusqu'à Ell Gliid.

TABLE DES PLANCHES.

- CXVIII. Vuë de la Ville d'Edfu, avec ses Antiquités, que les Arabes d'à présent ont converties en colombiers.
- CXIX. Vuë de la Ville de Buéeb, autrement Seraik, présentement toute ruinée.
- CXX. Vuë de Tschibal Effelsele, ou de la Montagne de la Chaîne.
- CXXI. Représentation de la Pierre à laquelle, selon la tradition, étoit attachée une chaîne, pour fermer le passage du Nil, avec la Vuë de la Ville d'Essenay.
- CXXII. Tschibal Effelsele, & Dessëin particulier de la Pierre à laquelle étoit attachée la chaîne pour fermer le Nil.
- CXXIII. Vuë des Chapelles taillées dans le Roc, près de la Pierre de la Chaîne à Tschibel Effelsele.
- CXXIV. Vuë générale des Grottes, qui se trouvent à Tschibel Effelsele, vis-à-vis de la Pierre où l'on attachoit autrefois une chaîne pour fermer le Nil.
- CXXV. Le dedans d'une Grotte à Tschibel Effelsele, avec les Epitaphes de ceux qui étoient enfermés dans cette Grotte.
- CXXVI. Vingt-troisième Partie de la Carte du Nil, avec ses Environs, depuis Ell Gliid, jusqu'à Ell Sag.
- CXXVII. Vuë générale de Konombu, avec ses Antiquités.
- CXXVIII. Vuës du Village de Scheck Hamer, & du Village de Girbe avec ses Antiquités.
- CXXIX. Vuë de l'ancienne Siene, aujourd'hui Essuaen, & de l'Isle Elephantine, à l'Entrée de la première Cataracte.
- CXXX. Vuë des Rochers de Granit, au bord du Nil, qui servoient de fondement à l'ancienne Siene, aujourd'hui Essuaen.
- CXXXI. Vuë des Tombeaux près de la Ville d'Essuaen.
- CXXXII. Plan & Perspective de l'ancien Temple du Serpent Knuphis, sur l'Isle Elephantine.
- CXXXIII. Vingt-quatrième Partie de la Carte du Nil, avec ses bords, depuis Gafcheile jusqu'à Ubschiir.
- CXXXIV. Carte & Plan de la première Cataracte du Nil.
- CXXXV. Vuë de Morrada, ou du Port au dessus de la première Cataracte du Nil.
- CXXXVI. Vuë de l'Isle Ell Heiff, telle qu'elle se présente, quand on sort du Port de la première Cataracte.

TABLE DES PLANCHES.

- CXXXVII. Vuë & Perspective de l'Isle Ell Heiff, anciennement Phile.
- CXXXVIII. L'Isle Ell Heiff, anciennement Phile, du côté du midi, avec ses admirables Antiquités.
- CXXXIX. Plan des superbes Edifices, sur l'Isle Ell Heiff vis-à-vis de la première Cataracte du Nil.
- CXL. CXLI. Deux Coupes au travers des Ruïnes admirables du Temple d'Isis, sur l'Isle Ell Heiff.
- CXLII. CXLIII. Deux Coupes sur la longueur de ces superbes Ruïnes.
- CXLIV. Divers Chapiteaux employés aux Bâtimens, sur l'Isle Ell Heiff.
- CXLV. Vingt-cinquième Partie de la Carte du Nil, avec ses bords, depuis Ubschiir, jusqu'à Berbetuud.
- CXLVI. Antiquités de Deboude.
- CXLVII. Ruïnes de Hindau, & anciens Bâtimens de Taëffa.
- CXLVIII. Antiquités de Sahdaeb, vis-à-vis de Hindau, dans la Nubie.
- CXLIX. Vingt-sixième Partie de la Carte du Nil, avec ses bords, depuis Berbetuud, jusqu'à Hokuer.
- CL. Prospect du Village Garbe Merie dans la Nubie.
- CLI. Plan & Perspective de l'ancien Temple de Garbe Dendour.
- CLII. Vuë des Antiquités de Garbe Girfche.
- CLIII. Vingt-septième Partie de la Carte du Nil, depuis Hokuer, jusqu'à Guad Ell Arrab.
- CLIV. Deux Vuës différentes des Restes d'un Temple antique à Dekke, & qu'on appelle Ell Guraen.
- CLV. Ruïnes remarquables de Sabua.
- CLVI. Vingt-huitième Partie de la Carte du Nil, depuis Guad ell Arrab, jusqu'à Kudjuhed.
- CLVII. Plan & Perspective d'un Temple antique à Amada, remarquable par les Peintures de la Trinité & des Saints, qu'on y voit exprimés.
- CLVIII. Vingt-neuvième Partie de la Carte du Nil, depuis Kudjuhed, jusqu'à Derri.
- CLIX. Vuë de Derri.



Frontispice. (Fig. 120).

Original tegning sign. M. Tuscher.

Originaltegningen er forskellig fra tavlen i hovedværket.

Aftryk er signeret: »Inventé et gravé par M. Tuscher. Academie Etrusque.«

Tavle
nr.

1. Skitse af F. L. Norden ($\frac{1}{1}$)*, »Dessein Num^o 8«.
3. Skitse af Norden ($\frac{1}{1}$), »Dessein N^o 18«.
Tegning af Norden ($\frac{1}{1}$), »teignet forkeert til at Esses« (spejlvendt) (bagpå nr. 6).
4. Løs skitse af Norden ($\frac{1}{1}$), kun del af stik.
Løs skitse af Norden ($\frac{4}{5}$), kun del af stik, »Dessein Num^o 20« (bagpå nr. 13).
5. Skitse af Norden ($\frac{1}{1}$), mangler højre side af stik. (Fig. 121).
6. Skitse af Norden ($\frac{1}{1}$), »Dessein No. 19«, dat. 20. maj 1737 (se nr. 3).
Skitse af Norden ($\frac{1}{1}$), »teignet forkeert til at Esses« (spejlvendt).
7. Tegning af Norden ($\frac{1}{1}$), »fait apres l'original ce 27^{me} de Juin 1737 par F: L: Norden«. (Fig. 122).
8. Tegning af Norden ($\frac{1}{1}$), »fait apres nature ce 26^{me} de Juin l'an 1737 par F: L: Norden«. Stik sign. »M. Tuscher f.«. »Dessein Num^o 12«.
9. Tegning af Norden ($\frac{1}{1}$), »tel qu'il est ce 24^{me} de Juin l'an 1737 on le voit presente ici par Fr: L: Norden«. »Dessein Num^o 7«.
Tegning af Norden ($\frac{1}{1}$), »tel qu'on l'a trouve ce 24^{me} du Juin l'an 1737 par F: L: N.«. »Dessein Num^o 6«.
10. Løs skitse af Norden ($\frac{1}{2}$), »Dessein Num^o 2«.
Tegning af Norden ($\frac{3}{4}$).
Tegning af Norden ($\frac{9}{10}$).
11. Tegning af Norden ($\frac{1}{1}$), »Dessein Num^o 11«. Stik sign. »F L Norden del.«.
Tegning af Norden ($\frac{1}{1}$), »Dessein Num^o 3«.
12. Tegning af Norden ($\frac{6}{5}$), »desiné l'an 1737 ce 20^{me} de Juin par F: L: Norden«, »Dessein N^o 4«. Stik sign. »Norden del. 1737. Tuscher sc. 1744«. (Fig. 123).
Tegning ($\frac{6}{5}$).
13. Skitse af Norden ($\frac{2}{1}$), »Dessein N^o 21« (20?) (se nr. 4).
14. Skitse af Norden ($\frac{1}{2}$).
Skitse af Norden ($\frac{1}{2}$), dat. »ce 28^{me} d'avril l'an 1738«.
Skitse af Norden ($\frac{1}{1}$).
Tegning ($\frac{1}{1}$), anvendt til ætsning.
Tegning ($\frac{1}{1}$), anvendt til ætsning.
15. Skitse af Norden ($\frac{2}{3}$), »Dessein Num^o 13«.
Skitse af Norden ($\frac{1}{1}$), »Dessein Num^o 15«.
Skitse af Norden ($\frac{2}{3}$), »Dessein Num^o 31« (32?).
Tegning ($\frac{1}{1}$), anvendt til ætsning.

* Størrelse af tegning i forhold til aftryk.



Fig. 120, side 253.

*Le Grand Obélisque à Alexandrie
en Égypte*

*Les deux obélisques sont versés à
moyen onze mètres, l'autre de l'autre à
souffert un peu des vents. celui-ci supporte
aux vents du Nord-Est.*

*Cette planche présente la côté d'Occident
de l'obélisque dit de Cleopâtre. elle est
des origines conservées. fait après l'original
de 27 ans de Juin 1838 par L. C. Norden*



Fig. 122, side 253 (planche VII).

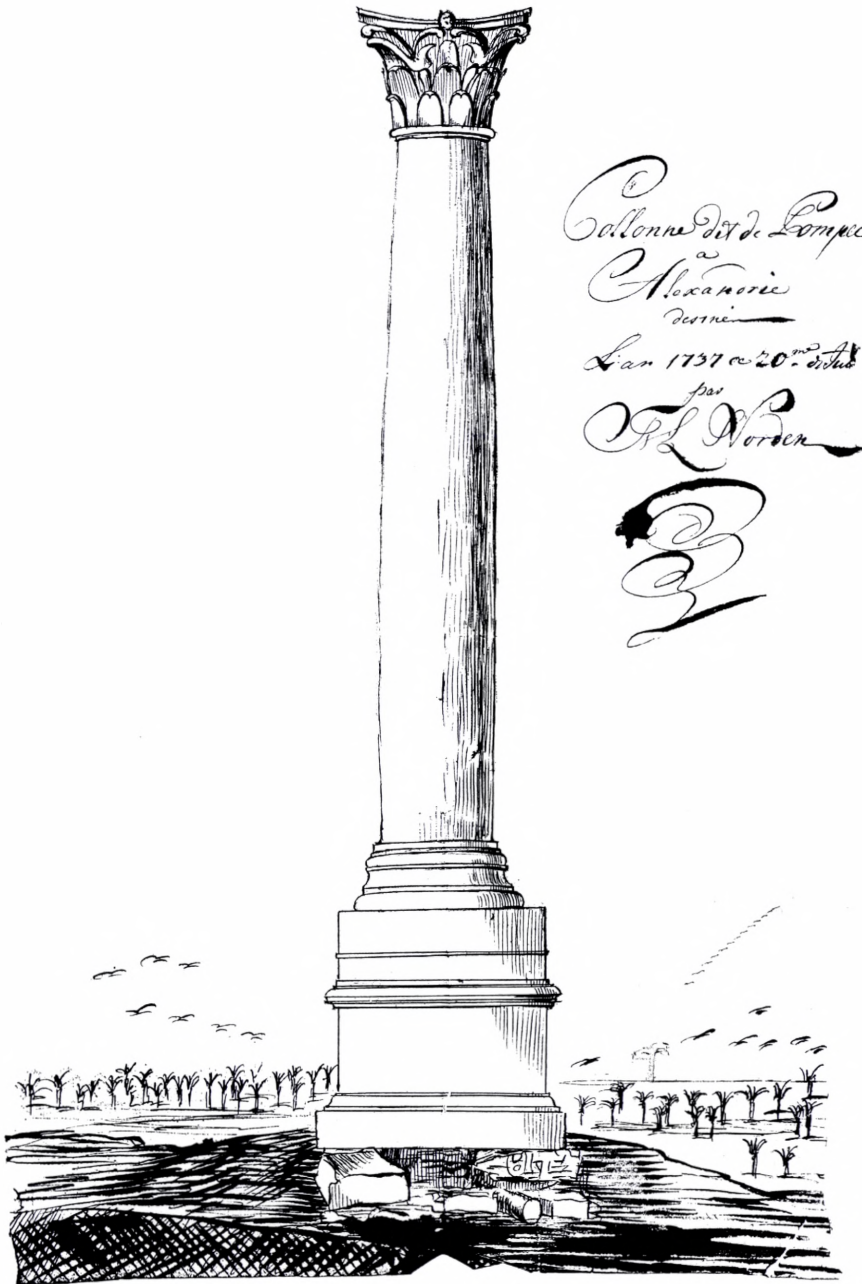

Colonne dit de Pompee
à
Alexandrie
dessiné
L'an 1757 et 20. ^{me} Août
par
F. L. Norden
N

Figur 123, side 253 (planche XII).



Fig. 124, side 255 (planche XXI).

27. Tegning af Tuscher? ($\frac{1}{1}$).
Tegning ($\frac{1}{1}$), anvendt til ætsning.
Tegning af Tuscher? ($\frac{1}{1}$).
28. Tegning ($\frac{1}{1}$), til ætsning (sammen med nr. 83 og 92).
29. Skitse af Norden ($\frac{1}{3}$), del af tavlen, »tegnet i Mesrillie d. 13^{de} febr. 1738« (sammen med nr. 144 o. a.).
30. Skitse af Norden ($\frac{2}{3}$), »N^o 27 à 28«.
Tegning ($\frac{1}{1}$). Stikket er spejlvendt, sign. »F L Norden del; M T: fec: 1746«.
32. Tegning ($\frac{1}{1}$), anvendt til ætsning.
Tegning ($\frac{1}{1}$), til ætsning (sammen med nr. 97 og 117).
34. Tegninger af Norden ($\frac{1}{1}$) med fransk tekst af samme. (Fig. 125).
36. Tegning ($\frac{1}{1}$), til ætsning (sammen med nr. 41, 52, 62, 63, 69, 74, 82, 84, 144, 149 og 153).
38. Tegning ($\frac{1}{1}$), anvendt til ætsning.
Tegning ($\frac{1}{1}$), til ætsning (sammen med nr. 98, 100, 101, 102 og 147).
Tegning ($\frac{1}{1}$), til ætsning.
39. Venstre halvdel, tegning af Norden med dansk tekst ($\frac{1}{1}$). (Fig. 126).
Hele tavlen, tegning ($\frac{1}{1}$), anvendt til ætsning.

Des autres anses les qui on fait jorter l'eau de nuit
 par des flambeaux ou des anses, on trouve dans des grandes
 Tasses, Poches de verre en terre rouge comme ils ne
 sont point vernies par dedans ils coulent également
 comme les barbotantes ils jettent de même l'eau
 de nuit qui est extraordinairement trouble quand on
 le porte aux maisons, on l'aide a se sentier
 par y mettre des Anandis ou fibres pulv. le
 dessein avec son pied grossier a l'usage du pays
 se voit si a coté sa hauteur est ordinairement de
 32 p. de Paris & la largeur de la bouche 10 p. 9.

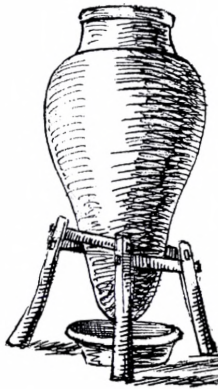

La figure 1. est un agiere la quelle malgré sa grossièreté
 est une des meilleures pièces qu'on a en Egypte en fait de poterie de terre
 car tout le reste de ce genre se renferme en quelques méchantes pots
 ou plats comme celle qu'on voit sous le Tarris ils ne connoissent
 point de se servir de verres & par conséquent ils sont incapables
 de faire quel que ouvrage qui ne coule pas: —



Les cafettiers de ce pays ne
 ne sont pas des plus mal fait on
 les fabrique principalement de la
 rouge & après on les étame par
 en dehors & par en dedans on en a de tout fait d'une terre qui contient
 ment d'une vase jusqu'à vingt



Les basses dont on prend le café n'ont point
 de couvercle dont on se sert que très
 Les grands en ont qui sont travaillés
 au jour, ce qui sert pour qu'on
 ne se trouble pas. leur porcelaine
 est celle des indes.

Fig. 125 a, side 258 (planche XXXIV).

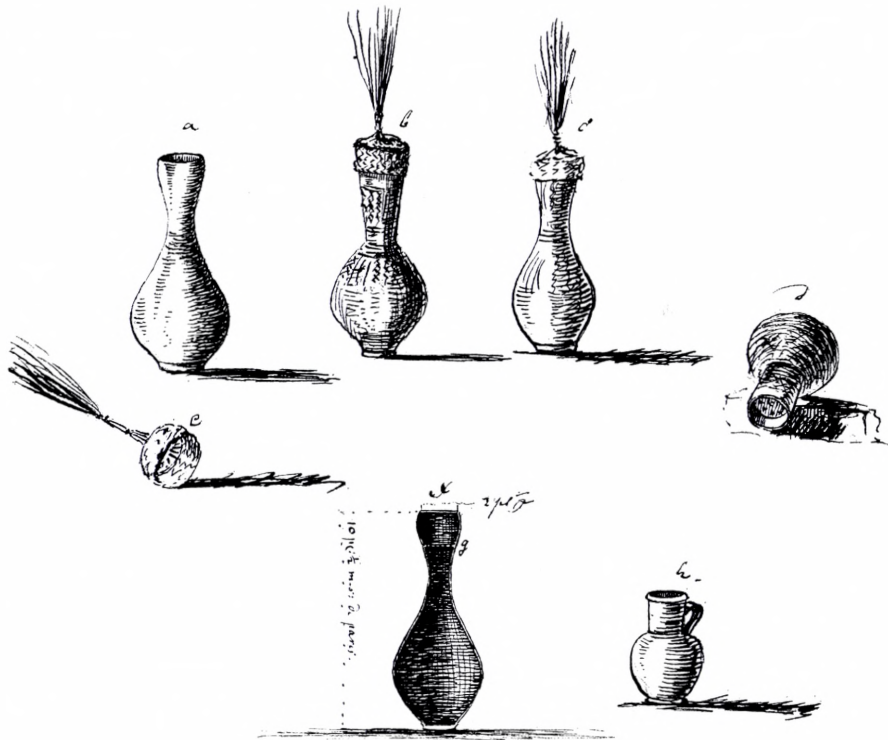

Les Diardachies d'Égypte
sont en breuilbeau du Nil

Si deses représentés sont les Vases ordinaires dont on se sert pour boire, ils sont fait en partie d'une terre blanchâtre & d'autres d'une terre noirâtre mais tous ne sont qu'a moitié cruite, ce qui fait que l'eau filtre toujours par en bas & se clarifie de cette façon, les blanches filtres sont les meilleurs puisque l'eau s'y retient plutôt que dans les autres ils sont aussi un peu plus chers que le reste, mais si l'on n'est pas trop bon economme on n'y cherchera jamais d'épargne car ayant deux à trois pour un parat on pour deux ou trois de francs il ne vaudra pas la peine. on les couvre avec un bonnet de paille marqué fig. e. dans la coupe d. on voit au pres q. la seperation par on grave l'eau a fin qu'il vienne de plus propre à la bouche, dans la représentation d on observe le meme chose. a. est la diardache blanche filtre, b. & c. noirâtre mais en cre des meilleurs; est noirâtre mais ne vaut pas grand chose, f. est pour purifier l'eau de jersi.

Fig. 125b, side 258 (planche XXXIV).

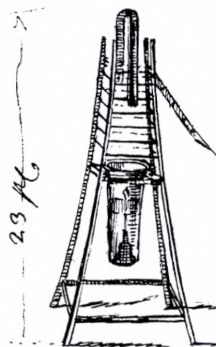

Une lampe dont on se sert communément au
cayre elle est de bois de palmier de la hauteur
de 23 1/2 bois grossièrement branlé
Le verre qui pend au milieu est à moi,
l'air rempli de l'eau & de deux à trois
doigts de l'huile la mèche se conserve a
sec au fond du verre on il y a une pièce
menagée, ils ne donnent pas trop de fumée
ce mais sont d'ailleurs assez commode
pour qu'ils se portent facilement.

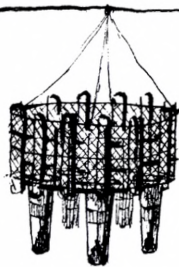

Cette lanterne a la figure d'une
cage fait des Russes, elle est composée
de 5 à 6 verres qui sont de la même façon
que ceux de dessous, on s'en sert pour
pendre à une corde au milieu des rues
ou grand air, quand il y a quelque
grand fête ils se servent de papier peint
au lieu des fleurs -



Fig. 125 c, side 258 (planche XXXIV).

Tavle
nr.

- 40. Tegning ($1/1$), anvendt til ætsning. (Personen på tavlen er ændret).
- 41. Tegning ($1/1$), til ætsning (se nr. 36).
- 42. Tegning af Norden? ($1/1$).
Tegning af Norden ($1/1$) (sammen med nr. 43, 44, 48 og 65).
- 43. Skitse af Norden ($1/1$) (se nr. 42).
- 44. Detailtegning af Norden ($1/1$) (se nr. 42).
Tegninger ($1/1$), anvendt til ætsning (nederste lille tegning mangler).
Skitse af Norden ($1/1$).

La tête du Sphinx

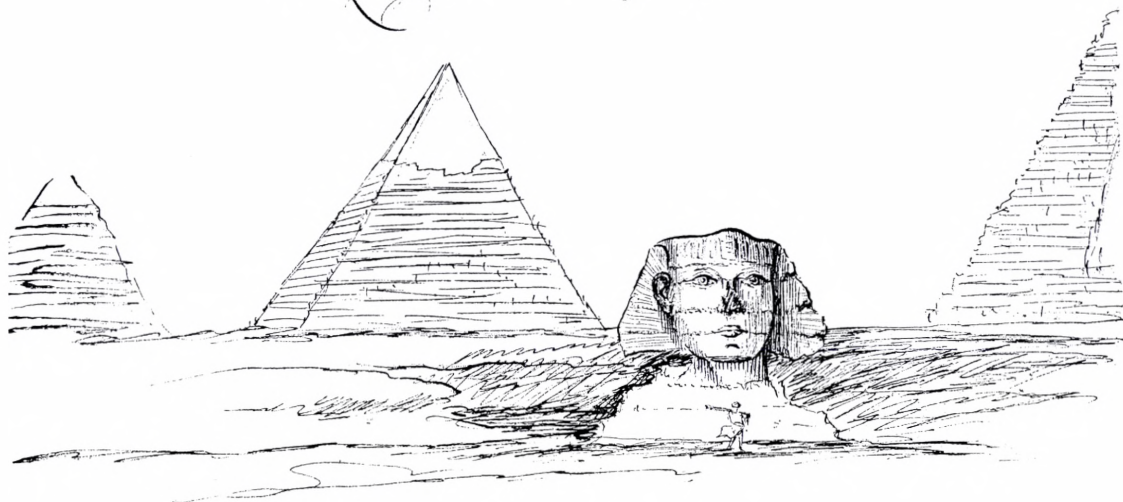

Fig. 127, side 263 (planche XLV).

Tavle
nr.

45. Tegning af Norden ($\frac{1}{1}$). Stik sign. »F. L. Norden del 1737, M. Tuscher Hafniae fec. 1743«. (Fig. 127).
46. Tegning af Norden ($\frac{1}{1}$). Stik sign. »F L Norden del. M. Tuscher Sculp: 1744«.
47. Tegning af Norden ($\frac{1}{1}$).
Tegning ($\frac{9}{8}$). Stik sign. »Norden & Tuscher f.« (spejlvendt). (Fig. 128).
48. Skitse af Norden ($\frac{1}{1}$) (se nr. 42).
Tegning ($\frac{1}{1}$). Stik sign. »F L Norden del:«.
49. Tegning. Ikke anvendt til tavle.
Tegning ($\frac{2}{1}$) med fransk tekst.
Tegning ($\frac{1}{1}$).
50. Tegninger ($\frac{1}{1}$).
51. Tegning ($\frac{1}{1}$). Stik sign. »Norden del 1737«. (Fig. 129).
52. Tegning ($\frac{1}{1}$), til ætsning (se nr. 36).
53. Skitse af Norden ($\frac{1}{1}$), »Num° 30« (29?) (bagpå nr. 23).
Tegninger ($\frac{1}{1}$), anvendt til ætsning.
54. Venstre del af tavle.
Tegning ($\frac{1}{1}$), anvendt til ætsning.
Tegning ($\frac{1}{1}$), til ætsning (sammen med nr. 112 og 116).
55. Tegning af Norden ($\frac{5}{3}$), »fait a Alexxandrie le 3^{me} de Juin l'an 1738«. (Fig. 130).
56. Tegning, anvendt til ætsning? (spejlvendt, ændringer i tavlens højre side).
57. Tegning ($\frac{3}{2}$).
58. Tegning ($\frac{1}{1}$), anvendt til ætsning.

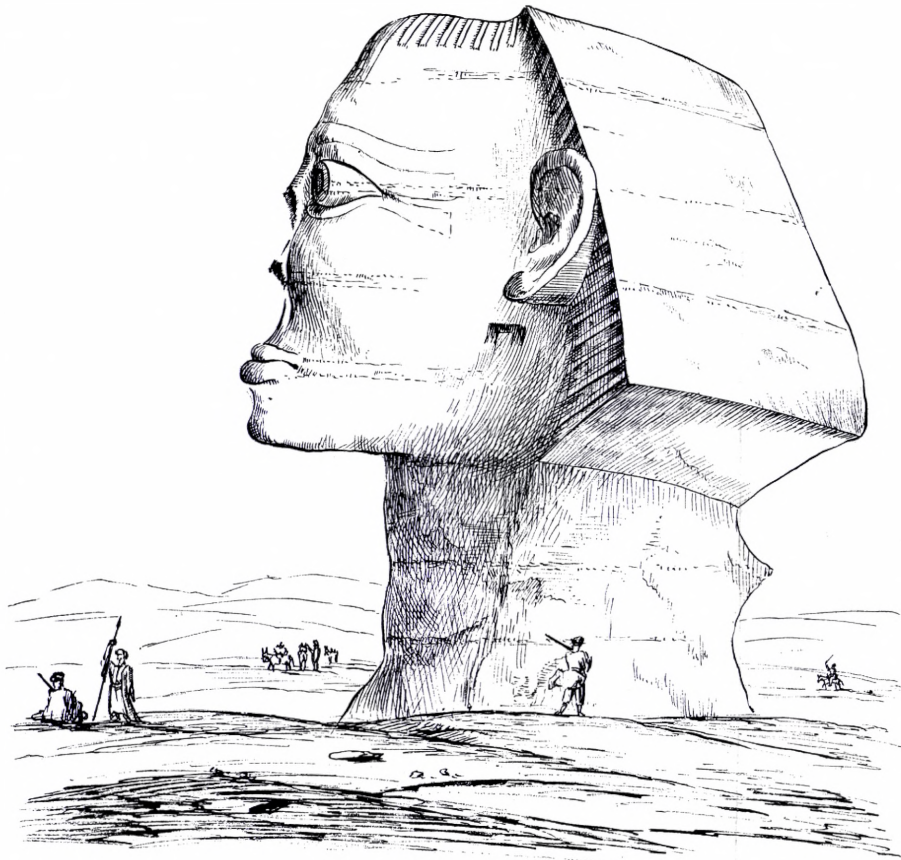

Fig. 128, side 263 (planche XLVII).

Tavle
nr.

- 59. Tegning ($\frac{1}{1}$), anvendt til ætsning.
- 60. Nederste del af tavle.
Tegning ($\frac{1}{1}$), anvendt til ætsning (sammen med nr. 87).
- 61. Tegning ($\frac{1}{1}$), anvendt til ætsning. (**Fig. 131**).
- 62. Tegning ($\frac{1}{1}$), til ætsning (se nr. 36).
- 63. Tegning ($\frac{1}{1}$), til ætsning (sammen med nr. 74, 96, 122, 125 og 156).
- 64. Detailtegning af Norden ($\frac{3}{2}$) (spejlvendt).
Tegning ($\frac{1}{1}$), til ætsning (sammen med nr. 114, 118, 128, 129 og 135).
- 65. Tegning ($\frac{1}{1}$), anvendt til ætsning (sammen med nr. 88 og 133).
- 66. Detailtegning af Norden ($\frac{1}{1}$) (se nr. 42).
Tegning ($\frac{1}{1}$), til ætsning (se nr. 21).
- 67. Tegning ($\frac{1}{1}$), til ætsning (se nr. 21).
- 68. Tegning ($\frac{1}{1}$), anvendt til ætsning (sammen med nr. 80 og 89).
- 69. Tegning ($\frac{1}{1}$), til ætsning (se nr. 36).
- 70. Tegning ($\frac{1}{1}$), til ætsning (se nr. 21).
- 71. Tegning ($\frac{1}{1}$), til ætsning (se nr. 21).

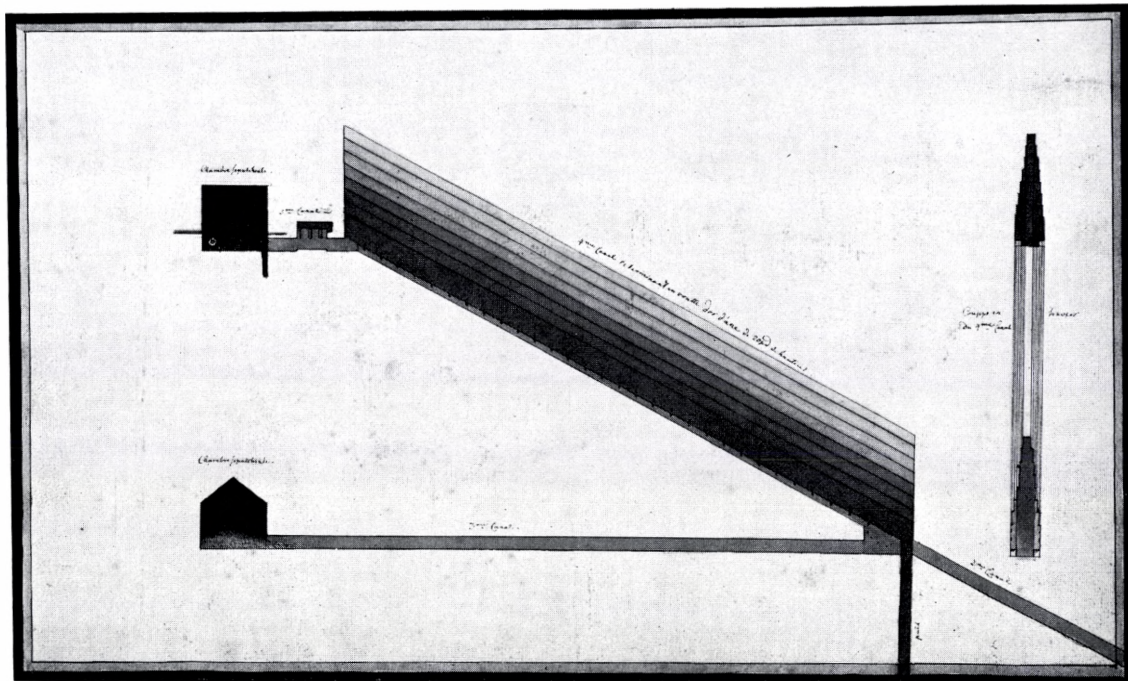

Fig. 129, side 263 (planche LI).

Tavle
nr.

- 73. Tegning ($\frac{1}{1}$), til ætsning (se nr. 21).
- 74. Tegning ($\frac{1}{1}$), til ætsning (se nr. 36).
- Tegning ($\frac{1}{1}$), til ætsning (se nr. 62).
- 76. Tegning ($\frac{1}{1}$), anvendt til ætsning (sammen med nr. 94 og 145).
- 80. Tegning ($\frac{1}{1}$), anvendt til ætsning (se nr. 68).
- 82. Tegning ($\frac{1}{1}$), til ætsning (se nr. 36).
- 83. Tegning ($\frac{1}{1}$), til ætsning (se nr. 28).
- 84. Tegninger ($\frac{1}{1}$), til ætsning (sammen med nr. 86, 91, 93, 119 og 158).
- 86. Tegning ($\frac{1}{1}$), til ætsning (se nr. 84).
- Tegning ($\frac{1}{1}$), til ætsning (se nr. 21).
- 87. Nederste halvdel af tavlen.
- Tavle ($\frac{1}{1}$), til ætsning (se nr. 60).
- 88. Tegning ($\frac{1}{1}$), til ætsning (se nr. 64).
- 89. Tegning ($\frac{1}{1}$), til ætsning (se nr. 68).
- 90. Tegning ($\frac{1}{1}$), til ætsning (se nr. 15).
- 91. Tegning ($\frac{1}{1}$), til ætsning (se nr. 84).
- 92. Tegning ($\frac{1}{1}$), til ætsning (se nr. 28).
- 93. Tegninger, til ætsning (se nr. 84).
- 94. Tegning ($\frac{1}{1}$), til ætsning (se nr. 76).
- 96. Tegning ($\frac{1}{1}$), til ætsning (se nr. 62).

*Termin d'une Urne antique Egyptienne
tiré d'après l'original qui a la même
grandeur qu'au près de sa vente fait
à Alexandrie le 3^{me} de Juin l'an
1738*

*Cette urne est d'une pierre blanche
tirant un peu vers le jaune tel
que sont ceux de la Thébaïde
qu'on a employé dans les Bas
Vivens antiques qu'on trouve
dans l'Égypte supérieure.*

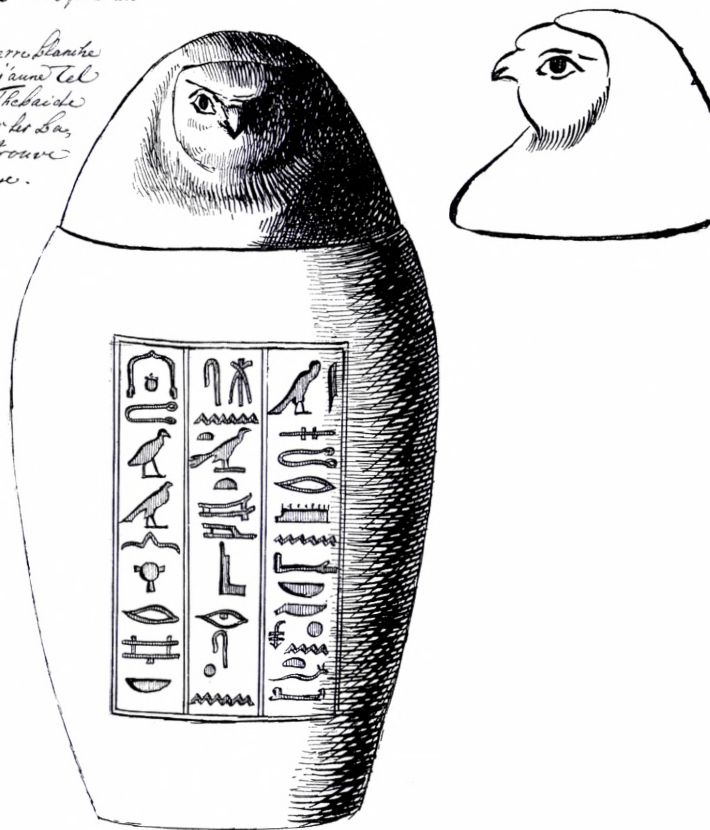

Fig. 130, side 263 (planche LV).

Tavle
nr.

- 97. Tegning ($\frac{1}{1}$), til ætsning (se nr. 32).
- 98. Tegning ($\frac{1}{1}$), til ætsning (se nr. 38).
- 100. Tegninger ($\frac{1}{1}$), til ætsning (se nr. 38).
- 101. Tegninger ($\frac{1}{1}$) (se nr. 38).
- 102. Tegning ($\frac{1}{1}$), til ætsning (se nr. 38).
- 103. Tegninger ($\frac{1}{1}$), til ætsning (se nr. 22).
- 104. Tegning ($\frac{1}{1}$).
Tegning ($\frac{1}{1}$), anvendt til ætsning.
Tegning af Norden ($\frac{1}{2}$), »paa stedet opmaalt d: 4^{de} Febr: A° 1738«, (sammen med nr. 105).
- 105. Tegning af Norden ($\frac{2}{3}$) (se nr. 104).
Tegning ($\frac{1}{1}$), anvendt til ætsning.

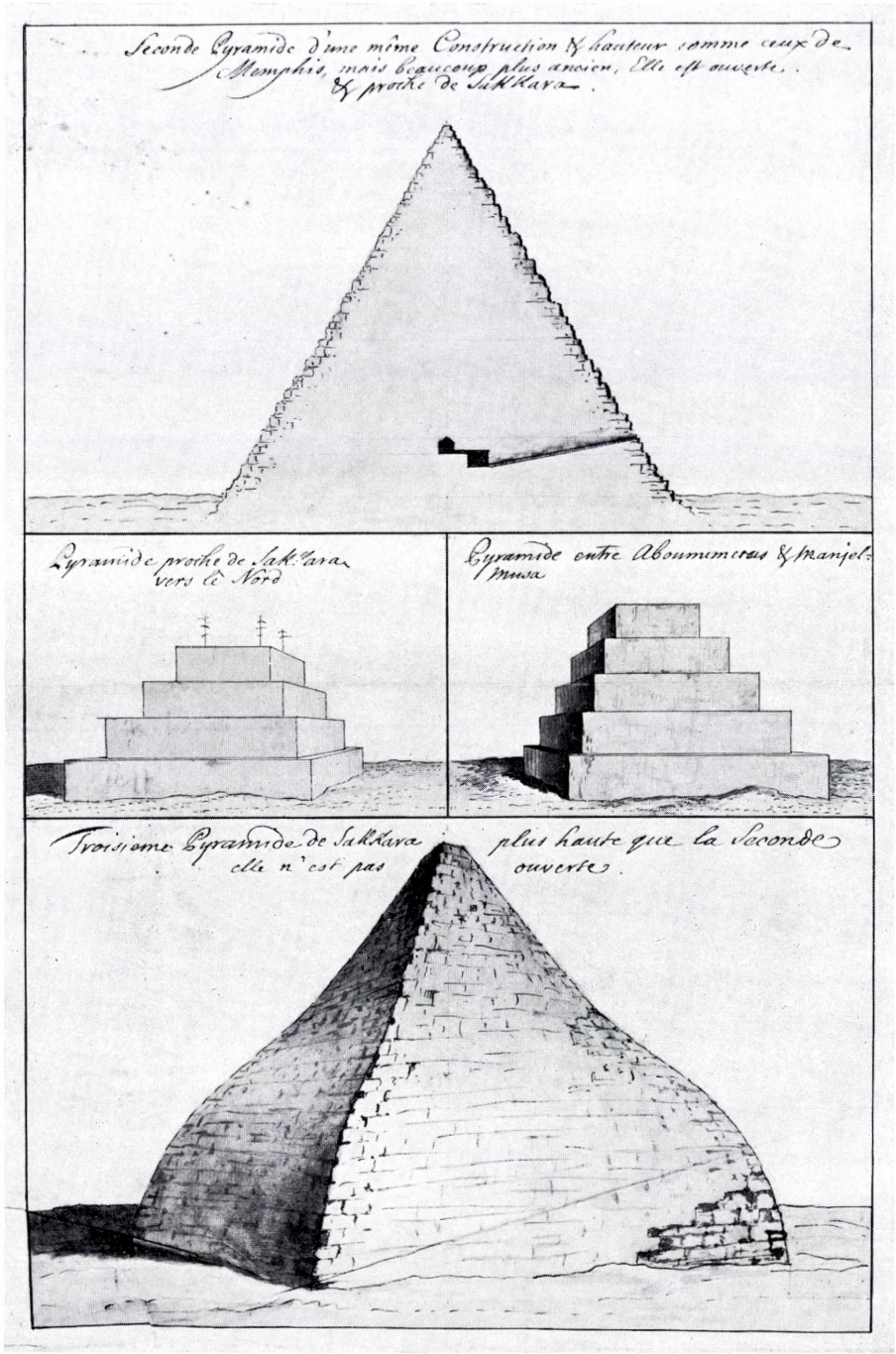

Fig. 131, side 264 (planche LXI).

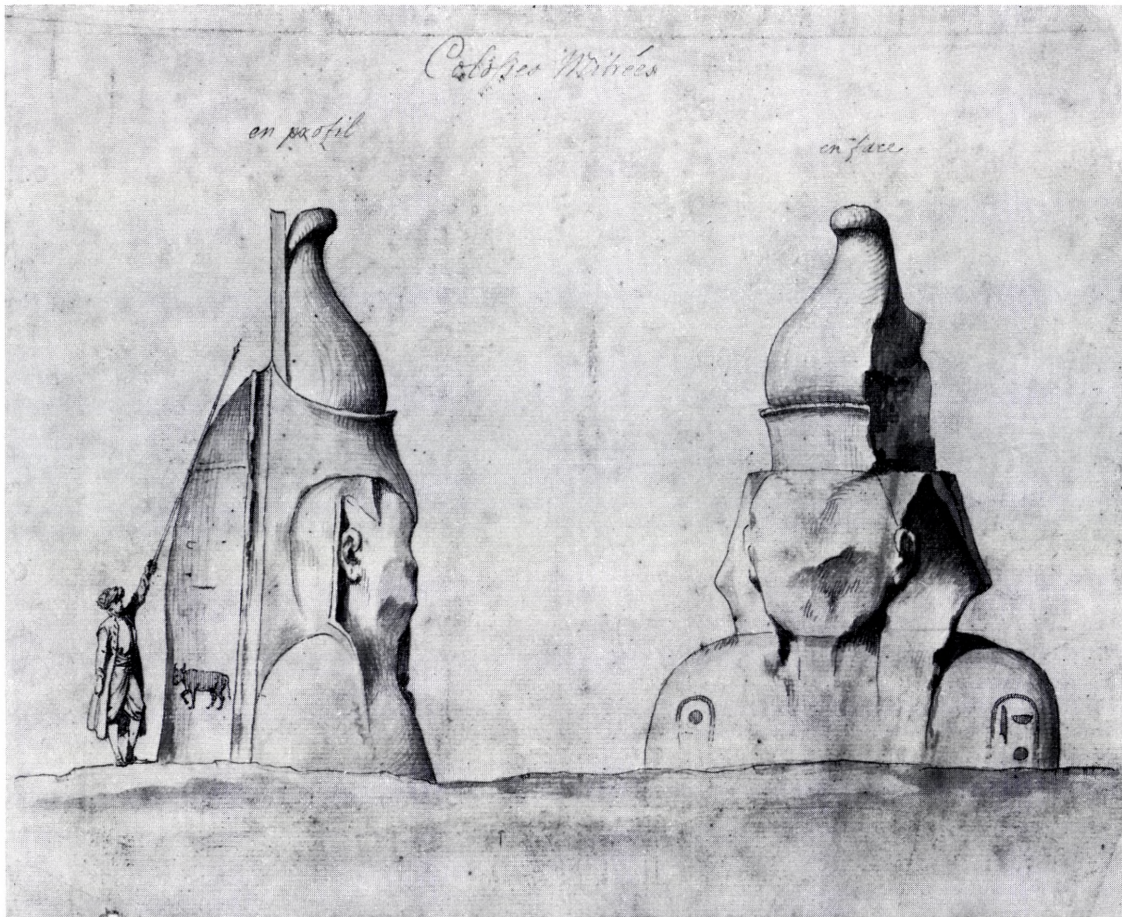

Fig. 132, side 268 (planche CVI).

Tavle
nr.

106. Skitse af Norden ($\frac{1}{1}$). (Fig. 132).
Tegning ($\frac{1}{1}$), anvendt til ætsning. (Fig. 133).
Tegning ($\frac{1}{1}$), anvendt til ætsning.
107. Tegning ($\frac{1}{1}$), anvendt til ætsning. (Fig. 134).
Skitser af Norden ($\frac{3}{4}$).
108. Tegning ($\frac{1}{1}$), anvendt til ætsning.
Skitse af Norden ($\frac{1}{1}$).
Skitse af Norden ($\frac{2}{3}$) (sammen med nr. 113).
109. Tegning ($\frac{4}{3}$).
111. Tegning ($\frac{1}{1}$), anvendt til ætsning (sammen med nr. 146 og 148).
112. Tegning ($\frac{1}{1}$), til ætsning (se nr. 54).
113. Skitse af Norden ($\frac{1}{2}$), med opgivelse af mål, på dansk (se nr. 108).
114. Tegning, til ætsning (se nr. 63).

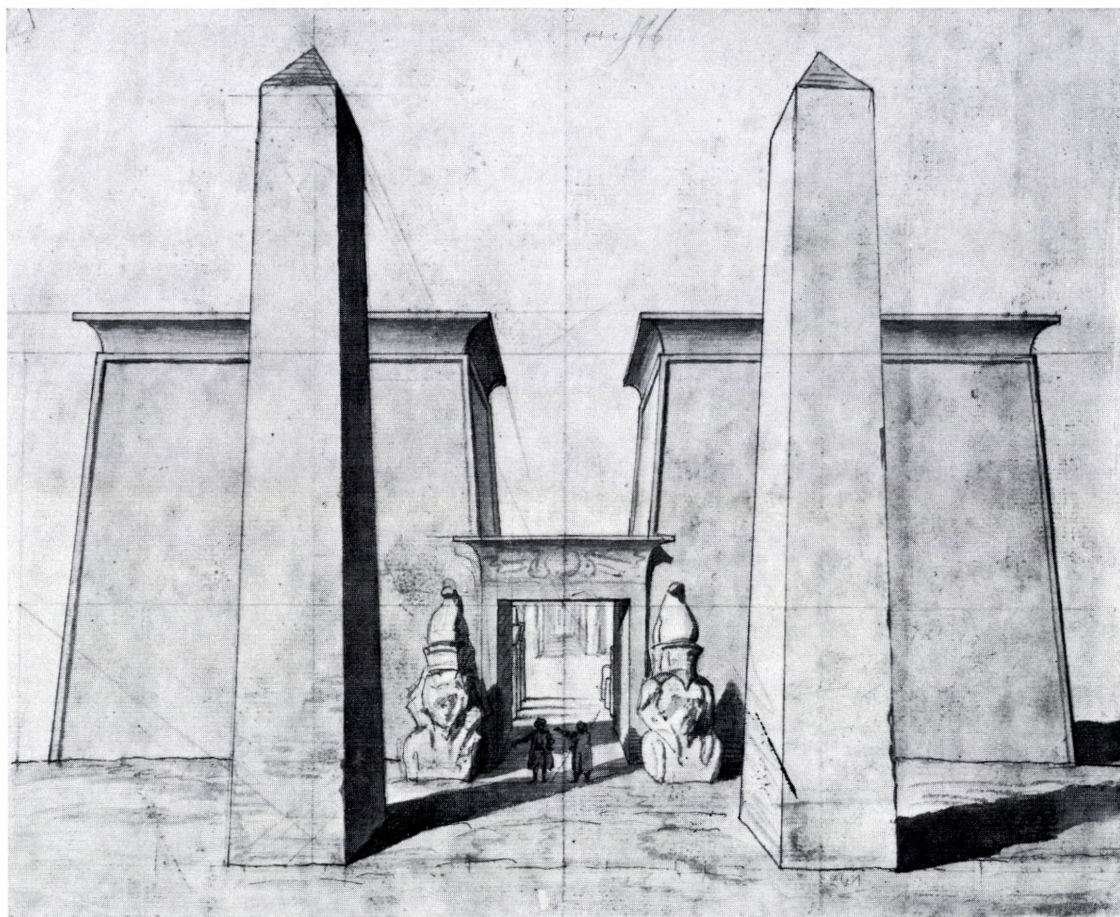

Fig. 133, side 268 (planche CVI).

Tavle
nr.

115. Tegning ($\frac{1}{1}$), anvendt til ætsning. (Fig. 135).
116. Tegning ($\frac{1}{1}$), til ætsning (se nr. 54).
117. Tegning ($\frac{1}{1}$), til ætsning (se nr. 32).
118. Detailtegning ($\frac{1}{1}$), anvendt til ætsning.
Tegning ($\frac{1}{1}$), til ætsning (se nr. 63).
119. Tegning ($\frac{1}{1}$), til ætsning (se nr. 84).
120. Tegning ($\frac{1}{1}$), anvendt til ætsning. Personer tilføjet i tavlen.
121. Tegning af Norden ($\frac{1}{1}$), »efter Naturen teignet af F: L: Norden d: 29^{de} Jan: 1738«.
Nederste halvdel af tavlen, tegning af Norden ($\frac{1}{1}$).
Øverste halvdel af tavlen, tegninger til ætsning (nr. 151 og 157).
122. Tegning af Norden ($\frac{1}{1}$), »teignet d: 29^{de} Januari Anno 1738 af F: L: Norden«.
Tegning af Norden ($\frac{1}{1}$).
Tegninger til ætsning (se nr. 62).

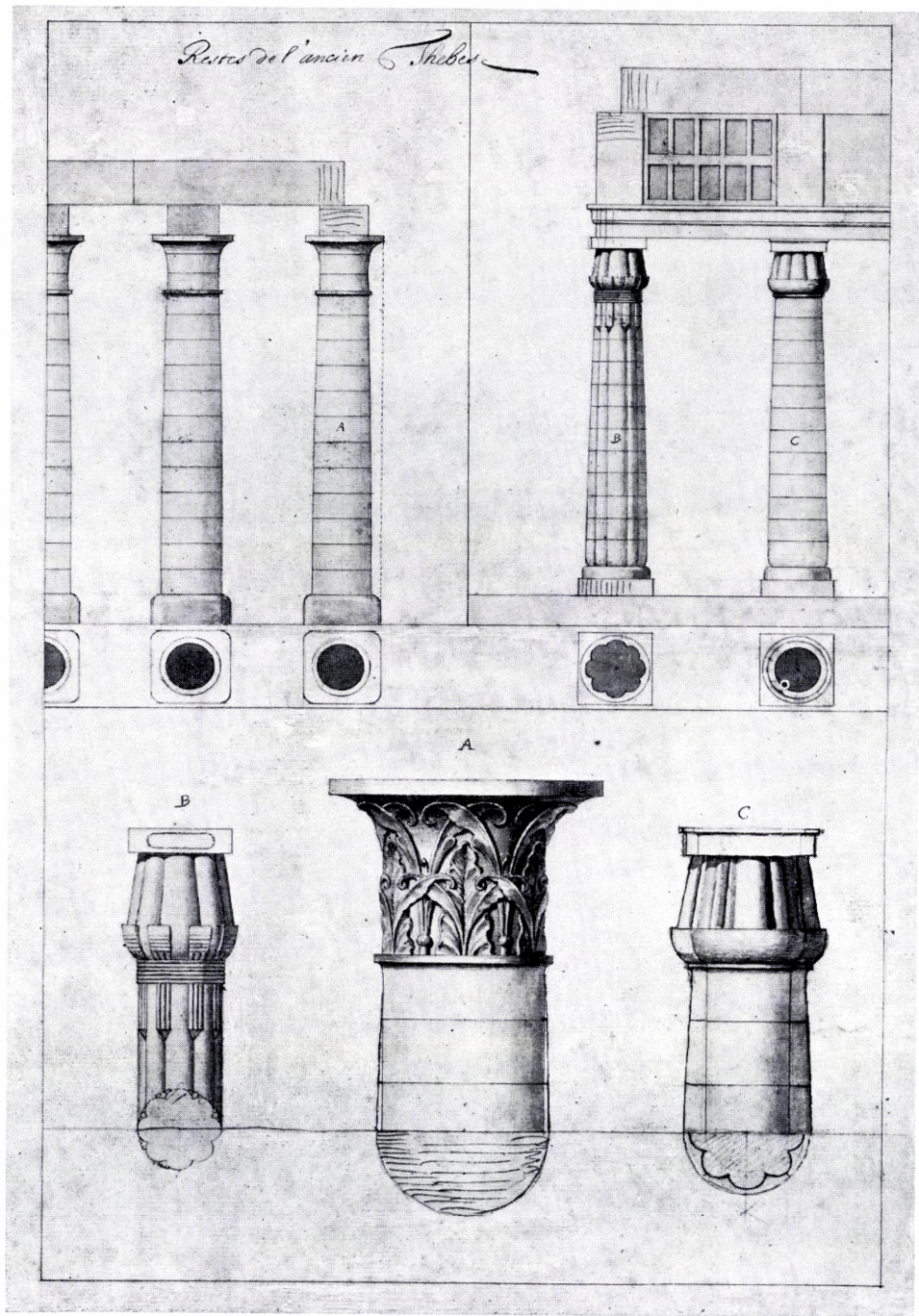

Fig. 134, side 268 (planche CVII).

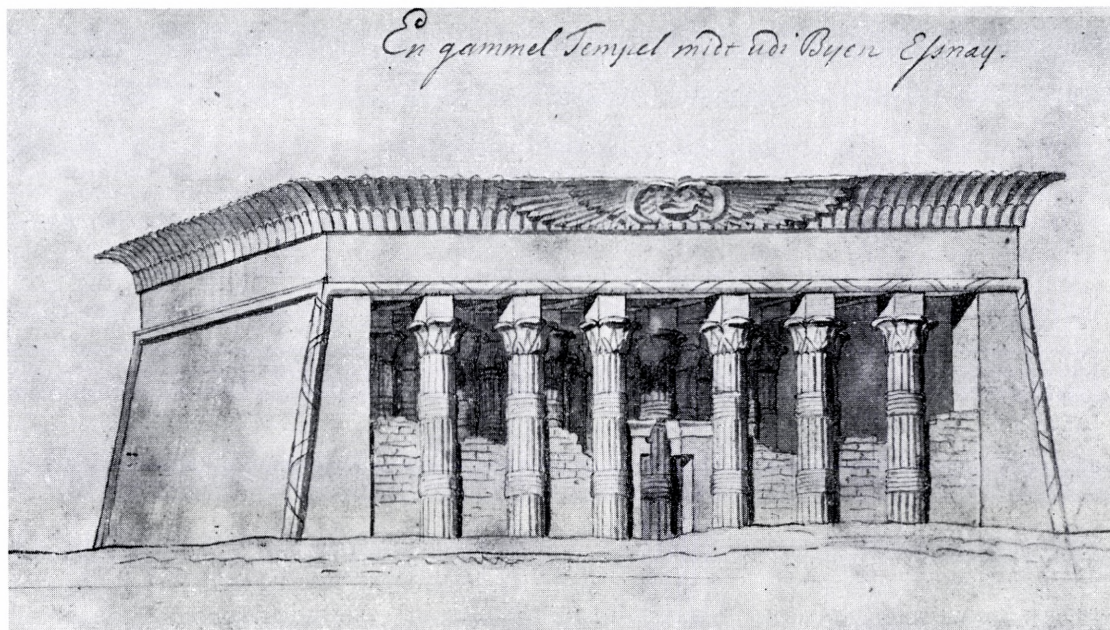

Fig. 135, side 269 (planche CXV).

Tavle
nr.

123. Tegning af Norden ($\frac{1}{1}$). (Fig. 136).
124. Tegning af Norden ($\frac{1}{1}$).
125. Tegning af Norden ($\frac{2}{3}$), »Teignet d. 29^{de} Jan: A° 1738 af F. L. Norden«.
Tegning af Norden ($\frac{1}{1}$), »Teignet d. 29^{de} Jan: A° 1738 af F. L. Norden«.
(Fig. 137).
Tegning ($\frac{1}{1}$), anvendt til ætsning.
Øverste halvdel af tavlen, tegning ($\frac{1}{1}$), til ætsning (se nr. 62).
126. Tegning ($\frac{1}{1}$) (se nr. 21).
127. Tegning ($\frac{1}{1}$), anvendt til ætsning (b og c på tavlen).
128. Tegninger ($\frac{1}{1}$), til ætsning (se nr. 63).
129. Tegning ($\frac{1}{1}$), til ætsning (se nr. 63).
131. Tegning ($\frac{1}{1}$), anvendt til ætsning.
132. Tegning ($\frac{1}{1}$), anvendt til ætsning.
133. Tegning ($\frac{1}{1}$), til ætsning (se nr. 64).
134. Skitse af Norden ($\frac{1}{1}$).
Tegning ($\frac{1}{1}$), til ætsning.
135. Tegning ($\frac{1}{1}$), til ætsning (se nr. 63).
137. Del af tavlen. Tegning af Norden ($\frac{2}{1}$).
139. Tegning af Norden ($\frac{2}{3}$), »efter sit rigtige Maael afsat udi Essuaen d: 16^{de} Janua:
A° 1738, . . . paa stedet opmaalt af F: L: Norden d: 11 Januari Anno 1738«.
(Fig. 138).

Nomen quibus vinctus filii. Divi presentem p[ro]mo in facie. et in Campanis

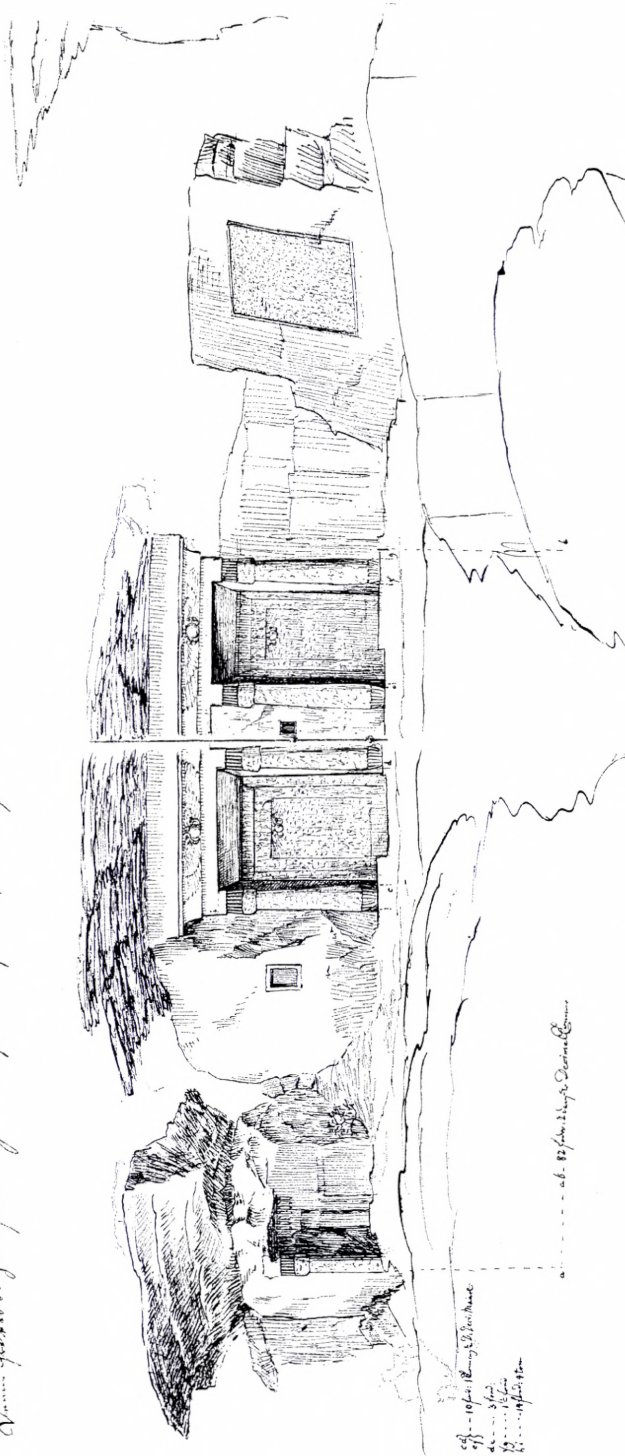

Fig. 136, side 271 (planche CXXIII).

Denne Tilde Teigning er udi Forvegaende Teigning bemærket med lit. A:
 Et mind remarquable af sin færd og færd giort for at give en rigtig ide om disse Gæster, hvor jeg vil
 forsværme at sig selv
 af J. L. Kordrup

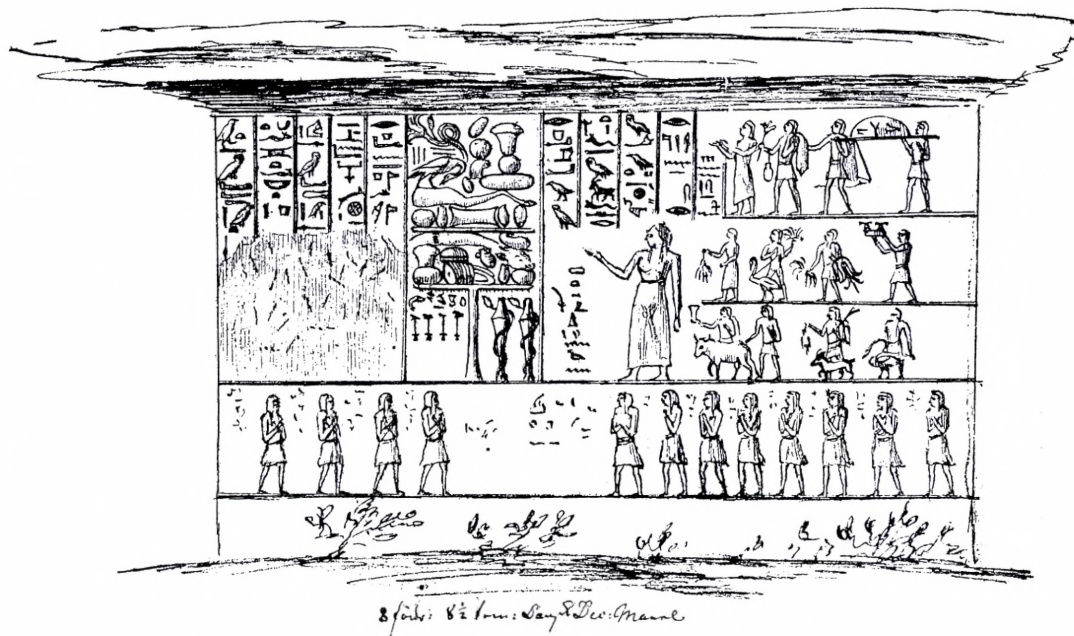

Fig. 137, side 271 (planche CXXV).

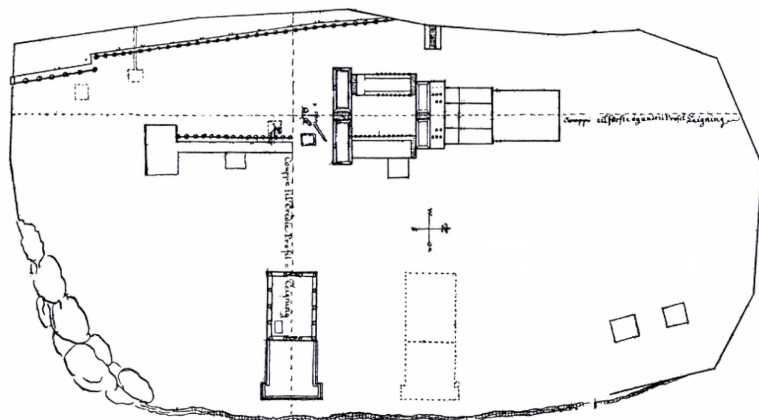

Fig. 138, side 271 (planche CXXXIX).

Plan
 af
 Den Tievret ell Heiff
 med de derpaa befind. Antique Byg-
 ninger, Allt efter sit rigtige Maalt
 affat. udi Eruaen 37, 6. Janua:
 Ae. 1738. C

Maale Stoccken til denne Teigninger
 en Vanset Decimal Tomme antagel for
 80 uindrede Danske Føer.

Notas
 Denne Tæ: som vi allieet paa anoi-
 te stæder anført, ligger strax Synden for
 den første eller Nörd: Catabacte af
 Nubien

paa stedet opmaalt af S. L. Storden 4/21
 nuari Anno 1738

- Tavle
nr.
144. Tegninger ($1/1$), anvendt til ætsning (se nr. 36).
 Tegning af Norden ($1/1$).
 Tegning af Norden ($1/1$).
 Tegning af Norden ($7/10$).
 Tegning af Norden ($1/1$). } Dele af tavlen.
145. Tegning ($1/1$), til ætsning (se nr. 76).
146. Tegning ($1/1$), anvendt til ætsning (se nr. 111).
147. Tegninger ($1/1$), til ætsning (se nr. 38).
148. Tegning ($1/1$), anvendt til ætsning (se nr. 111).
149. Tegning ($1/1$), til ætsning (se nr. 36).
150. Tegning af Norden ($1/1$).
 Tegninger ($1/1$), til ætsning (se nr. 22).
151. Tegning af Norden ($1/1$), »d: 30^{de} Decbr: 1737«.
 Tegning ($1/1$), til ætsning (se nr. 121).
152. Tegning af Norden ($1/1$), »teignet Den 30^{de} Decbr 1737«, med dansk tekst.
 Tegninger ($1/1$), til ætsning (se nr. 22).
153. Tegning ($1/1$), til ætsning (se nr. 36).
154. Tegning af Norden ($1/1$), »d: 30^{de} Decbr: 1737«.
 Tegning ($1/1$), til ætsning (se nr. 15).
155. Tegning ($1/1$), til ætsning (se nr. 15).
156. Tegning ($1/1$), til ætsning (se nr. 62).
157. Tegning ($1/1$), til ætsning (se nr. 121).
158. Tegning ($1/1$), til ætsning (se nr. 84).
159. Skitse af Norden ($1/3$), dat. »Derri dend 4^{de} og 5^{te} Januari 1738«.
 Tavle sign. »O. H. de Lode Sculps.«.

Kort

Kort over Ægypten.

»Egipte moderne selon les memoires des missions du Père Siccart. C: de I.:« (Fig. 139).

Tegnet af Norden?, opklæbet på lærred,

(fra Middelhavet til Assuan),

22 $\frac{1}{2}$ Br. \times 34 cm. H.

»Carte de l'Egipte & de Nubie« (Fig. 140).

Tegnet af Norden?, opklæbet på lærred,

(fra Middelhavet til Dongola),

22 $\frac{1}{2}$ Br. \times 34 cm. H.



Fig. 139, side 274.



Fig. 140, side 274.



Fig. 141, side 277.

Vignetter etc.

Bind I

Side

- 3. Tegning af Tuscher ($\frac{1}{1}$), anvendt til ætsning, (spejlvendt i aftryk). (Fig. 141).
- 24. Tegning af Tuscher ($\frac{1}{1}$), anvendt til ætsning (spejlvendt).
- 27. Tegning af Tuscher ($\frac{1}{1}$), anvendt til ætsning (spejlvendt, noget ændret). (Fig. 142).
- 44. Tegning af Tuscher ($\frac{1}{1}$), anvendt til ætsning (spejlvendt).
- 47. Initial, tegning af Tuscher ($\frac{1}{1}$), anvendt til ætsning.
- 88. Tegning af Tuscher ($\frac{1}{1}$), anvendt til ætsning (spejlvendt).

Diverse

Forskellige tegninger og bemærkninger, som ikke er anvendt i hovedværket (flere tegninger af Norden og Tuscher).

Flere tegninger – fra Italien? – som ikke vedrører hovedværket.

Kortskitser o. l.

Løse tryk af tavler til hovedværket.



Fig. 142, side 277.

Litt.

Molbech, s. 48–57.

Lomholt III, s. 71–100.

F. H. Kjølens: Captain F. L. Norden og hans rejse til Ægypten 1737–38. København 1965.

F. H. Kjølens: Rokokogreven d'Esneval og Christian VI's etiopiske projekt. Aarhus 1968.

Foruden tekst og tegninger i Selskabets arkiv til F. L. Norden's værk findes i Det Kongelige Bibliotek i København følgende:

Nordens »hovedbog«, en dagbog fra 17. juli 1737–24. februar 1738 (Gl. Kgl. Saml. 447,2 I og II).

Tegnebog med 112 håndtegninger og skitser (Gl. Kgl. Saml. 447,2).

Fotokopier af tekst og tegninger i Kgl. Bibl. findes i Selskabets arkiv.

EGGERT OLAFSEN'S OG BIARNE POVELSEN'S REJSER
GENNEM ISLAND

»Vice-Lavmand Eggert Olafsens og Land-Physici Biarne Povelsens Reise igiennem Island, foranstaltet af Videnskabernes Selskab i Kiøbenhavn, og beskreven af forbemeldte Eggert Olafsen, med dertil hørende 51 Kobberstøkker og et nyt forfærdiget Kart over Island.

Første Deel Sorøe 1772. Trykt hos Jonas Lindgrens Enke.

Anden Deel Sorøe 1772. Trykt hos Jonas Lindgrens Enke.«

TEKST

Udkast til fortale.

- a. 11 sider 4to halvspalt., sign. G: Schøning, dat. »Sorøe d: 28 Februarii 1772.«
(Fig. 143).
- b. 4 sider fol. halvspalt., usign. (G. Schøning), udat.

Titelblad og »Forberetning«.

4 sider fol. med margin, skrevet af Eggert Olafsen, udat. (Fig. 144).

Selve værket.

Msk. side 7–736 fol. med margin (msk. til værkets s. 1–2 mangler), skrevet af Eggert Olafsen.

Tillæg om Islands flora, 17 sider fol., skrevet af sekretær Johan Zoëga. (Fig. 145).
Msk. til det trykte værk side 96–263 (Borgarfjords-Syssel), 228 sider fol. (msk. til s. 78–96 mangler). (Fig. 146).

Register, 92 sider 4to, usign. (udarbejdet af G. Schøning), udat.

Avertissement, trykt. (Fig. 147).

Bemærkninger vedr. trykfejl.

Bemærkninger vedr. tegninger.

Dagbog.

»Dagbog over en Reise til vester-parten af Island for Aaret 1757. Skreven til Det Kongelige Danske Videnskabernes Selskab af Eggert Olafson.«

Dagbog 8. august–8. september 1757, 27 sider fol. hæftet. (Fig. 148).

Liste over dyr og planter sendt fra Island til Selskabet. 8 sider fol. på latin. (Fig. 149).

Eisang 1715, da Hlandiska Urtur
~~Fundings, som sigal i daga at praxistama.~~

Da saa fltorretninger, man er i stand at gaa om den Hlandiska
Flora saa man den uunærrede Missionar Theodorus og Kongelige
Historicus naturalis i Franquet, allen, E. Lohann Gerhard
Koenig, at tabla, som fra foraaent 1764 indtil ud paa Eofnuet 1765
saa ogsted sig paa Hland, gnoofen saa Blas, paa Konge-
lig Indkøping for at indsamle til den bekjendte Flora Da-
nicia. Som efter Allrofojens Befaling indgiral af E.
Jenszgaard Oederse, saa at Urtur, som Hland, forer for
andre Gaal Høj. Lande forudsigt. Saa med færdig E.
til Hlandis Eforum lod saa sig forstille sig i Indvæ-
ligfærd og Hlandis Eforum, Eigtat forstoganda forde
med sig, og saa utværlige. Alid over vandt den allen.
Med dem saa saa i paa Eor. Eud ^{himen} bragt at bety deligt
Antal paa vaa mindre bekjendte og Hlandis gaafte
nye Hlandis, som for den forst indal alle vaa, Lande
i Flora Danica.

Eudem tillod saa sig, som saa færd i Tuden, paa at Hlandis
nu indførlig Flora Hlandica, fornuu saa vaa for tiljet
uunærrede Eofold Hland, at forer saa E. Eauerlen Hland
O. F. Müller, saa uigtige. Forer for Hlandis Eforum af
Hlandis Hlandis uor, som er bekjendte, paa saa an-
uodring og Hlandis i Novis Actis Nat. Curios. Tom. IV
pag. 203 fgg. In Hlandis, som E. Koenig indal uadvalde
ta saa i natura, og til indal uundtlig saa uunærrede
Hland forer.

Fig. 145, side 279.

Avertissement.

Det er tildeels allerede bekendt, at Videnskabernes Selskab i Kiøbenhavn har efter Kongelig Befaling ved tvende kyndige og vel studerede Islændere, afgangne Vice-Laugmand Olsen og Land-Physicus Børne Poulsen, ladet gjøre en Rejse i Island, for at faae dette Lands naturlige og oconomiske Beskaffenhed undersøgt og beskreven, samt at der siden, i Anledning af samme Rejse, er bleven forfattet paa Dansk under Selskabets Opsyn en udførlig Beskrivelse over det heele Land.

Beskrivelsen er indeelt efter Landets Fjeldinger og Syffeler, og alle saavel Geographiske som Physiske og Oeconomiske, ja ogsaa nogle Historiske Merkværdigheder, som forekomme paa dette Land, forklarede.

En mere Speciel-Forklaring over Indretningen og Beskrivelsen af dette Bærf, skal i Fortalen til Bærfet blive anført.

Dette Bærf har nu Videnskabers Selskabet ladet gienneemsee af de to brave og lærde Professorer paa Sorøe, Professor Schiønning og Erichsen, og allerede givet under Pressen. Nesten to Alphabeter ere alt aftrykte og de fleeste af Kobberne stukne, hvortil kommer et gandske nyt og meget accurat Geographisk Carte over Island.

Det heele Bærf bliver 2 Tomer og vil omtrent udgiøre 130 Rkr i Median 4to, foruden Kobberne, og skal, om mueligt, blive færdigt ved Aarets Udgang eller neste Aars Begyndelse.

Da der nu til dette Bærf er medgaaet og fremdeles vil medgaae anseelige Bekostninger; Saa har Videnskabers Societet besluttet at antage, hvortil de ogsaa hermed indbyder, Subscription paa Bærfet, hvori det haaber, at Lærdoms og Videnskabers Elskere i Rigerne ville faa meget hellere understøtte dets Hensigter, som dette Bærf indeholder mange hidtil ubekjendte Efterretninger.

Subscribenterne behage at tegne deres Navne i Kiøbenhavn hos Boghandler Mumme, og uden for Kiøbenhavn i begge Rigerne hos Deres Højrærdigheder Biskopperne, som tjenstligst ombedes at ville paatage sig denne Umage og at befordre dette Bærfs Debit, saavit mueligt er.

Subscriptions-Listerne ynskes indsendt til Selskabet inden November Maanedes Udgang i det seeneeste. Naar Bærfet er færdigt, skal det blive bekendtgjort i Aviserne, og ombedes da de Herrer Biskopper at give Selskabet tilkiende, med hvad tilforladelige Skippere eller anden sikker Veilighed Casserne, med saa mange Exemplarer som der ere Subscribenter, til hvert Stift kunde sendes, da Betalingen ved Exemplarernes Modtagelse erlægges.

Saasom Videnskabers Selskabet ei herved søger nogen Fordeel, og det heele Opslag paa Median-Papiir allene bliver 500 Exemplarer, og 50 Exemplarer paa Real-Papiir, saa bliver Prisen for de Prenumererende paa et Exemplar Median-Papiir 3 Rdr. 2 Mk. og paa Real-Papiir 5 Rdr. 2 Mk.

De som ikke prenumererer paa dette Bærf, kand en vente at faae det under 4 Rdr. paa Median, og 6 Rdr. 2 Mk. paa det store Papiir.

Dagbog over En Reise
Til 3^{de}ste parten af Island
For Aaret 1757.

Skrevet til Det Kongelige Danske
Videnskabernes Selskab

Af Eggert Olafson.

Den 8^{de} August.
Guld-bryngel-Syssel

Svorledes Rejsen blev indrettet. Efter at aelting, som
ikke besöchts, eller medførs blivt, tie forstaarud Rejse,
af Instrumenter, Naturalier og aenkt, var bortskikket
med rest af Compagniets Skib. gaarud fra Holmen paa
Söndre-landt tie Kiöbenhavn; begynde tie Rejse fra
Vedöe. Der var Biarne Poulsen agtet sig om Skid-
fiældene tie Nordlandt; men der var E. Olafson
tie Væsterlandt. Forsigtig var saarne at bese
de Aender som tie siduudtie ikke färre vaarne gaa,
som og efter Societets ordre at fauldr saarud tie
lyt, tie bortkomme prøver, i tie fra Mineral-lyt, gaarne tie,
tie fra dyr. lyt foruudelig fugler og infecter fa-
-re tie aelund indyalt og bortfunt.

Rejsen begynde. Væreligt var mildt stier og fugtigt.
Mie my faeld tie sörs 4 miler om Holle- og Hval-fjorden
tie Akre-nos. Kloben d. om efter middagru forland

Inspectus

Specierum e Regno Animalis, anno 1762 trans-
missarum ad Societatem Scientiarum
Hafniensem, ex Islandia occidentali,

Per E. Olavium.

Adjectis quibusdam characteri-
-bus distinctivis.

Pisces. Chondropterygii.

Num: 1.

Squalus (Plaguros) cauda horizontali Island:
Haa-merc. Caput tantum lacarum caudamq̄ videre
mihi contigit, a pluribus fide dignis oculatisq̄ testi-
-bus, piscatoribus, reliqua petivi & integrum exemplar de-
-lineandum curavi (v. Tab. vii. ad Lth: Island: pag: 393).

Dicta fragmenta comparavit Sr: B. Pauli (Med: Z'rovnicki)
& mihi misit. Quoad figuram & faciem pleraḡ p̄ten-
-da sunt ex idea generali Squalorum; sed exterius mira-
-biliter abludivit cauda horizontalis & interior sanguis
calidus: foramina sunt in rostri lateribus, ante oculos
plurima & narium subtus apertura magna, perpendicu-
-laris, ori vicina: hepar est valde oleum.

Habitat mirus hicce piscis cum carcharia, simili,
quoad liquet, economia; sed periculosus & propter
frenuitatem piscatoribus periculosus, quum hamo
forte capitur. Reliqua v. in Lt: Isl: loco citato.

Insecta Aptera.

Num: 2.

Sticarus albus spiniger spinis (posticis) hamatis.
(vid: figuram). Deser: Magnitudo vix lendis (Peder: cap: Haa-merc).
Corpus ovatum album, splendens, pellucidum: macula super-
-ne in medio fusca: pedes primi paris brevissimi, anten-
-niiformes; sed postremi paris maximi; omnes ambulato-
-rii. Distingunt hanc speciem setae vel spine, e lateri-
-bus undequaq̄ exsertae: sex sunt longiores, et in his due
ant longissimae; inter se tamen remotae, hamatae; unde mi-
-nime quavis particula facile adhaerescunt, etiam absque
voluntate animalculi. Habitat in domo humida
omnia consumens, praecipue vero pisces induratos; sed viciis.

Fig. 149, side 279.

TEGNINGER

Bind I.

»Nyt Carte over Island forfattet ved Professor Erichsen og Professor Schønning. Aar 1771.« (Fig. 150).

Originalt kort, senere klæbet på lærred, 45 cm. H × 59 cm, B.

Kortet i værket er stukket af Jonas Haas 1772, ($\frac{1}{1}$)*).

Table

- II (s. 22), farvelagt tegning ($\frac{2}{1}$).
- VIII (s. 33, 35, 45), farvelagt tegning,
sign. »H. Liunge delin. 1758« (Fig. 151).
- IX (s. 44), farvelagt tegning ($\frac{4}{3}$).
- X (s. 68), farvelagt tegning ($\frac{1}{1}$),
sign. »H. Liunge delineavit 1756«.
- XI (s. 68), farvelagt tegning ($\frac{1}{1}$),
sign. »H. Liunge delineavit 1757« (Fig. 152).
- XII (s. 133), farvelagt tegning ($\frac{1}{1}$).
- XIII (s. 226), farvelagt tegning ($\frac{1}{1}$) samt prøvetryk.
- XIV (s. 227), farvelagt tegning ($\frac{1}{1}$),
sign. »Joh. Olafius Junior Pinxit 1765«.
- XV (s. 238), tegning, med tekst ($\frac{1}{1}$).
- XVI (s. 242), farvelagt tegning ($\frac{10}{9}$),
sign. »Joh. Olavis J. del. et pinx. 1765«.
- XVIII (s. 270–71), farvelagt tegning ($\frac{5}{3}$), med nogen tekst, dat. 19. juni 1752.
- XIX (s. 290), farvelagt tegning ($\frac{1}{1}$).
- XX (s. 339), farvelagt tegning ($\frac{1}{1}$),
sign. »Raptim per Jo. Olav. Juniozem«. (Fig. 153). (tegning og stik noget forskellige).
- XXI (s. 355), farvelagt tegning ($\frac{1}{1}$) samt prøvetryk.
(tegning og stik noget forskellige).
- XXII (s. 355), farvelagt tegning ($\frac{1}{1}$) samt prøvetryk. (Fig. 154).
- XXIV (s. 356), farvelagt tegning ($\frac{1}{1}$) samt prøvetryk.
- XXV (s. 357), farvelagt tegning ($\frac{1}{1}$),
sign. »H. Liunge delineavit . . .«.
- XXVI (s. 357), farvelagt tegning ($\frac{1}{1}$).
- XXVII (s. 358), farvelagt tegning ($\frac{1}{1}$).
- XXIX (s. 359), farvelagt tegning ($\frac{1}{1}$),
sign. »H. Liunge delineavit. 1758«.
- XXX (s. 401), farvelagt tegning ($\frac{1}{1}$). (Fig. 155).
- I (s. 404), farvelagt tegning med tekst ($\frac{5}{3}$).

* Størrelse af tegning i forhold til aftryk.

- XXXI (s. 497), farvelagt tegning ($\frac{1}{1}$).
 XXXII (s. 531), farvelagt tegning ($\frac{1}{1}$). (**Fig. 156**).
 XXXIII (s. 548), farvelagt tegning ($\frac{1}{1}$), samt prøvetryk.
 XXXIV (s. 549), farvelagt tegning ($\frac{1}{1}$), samt prøvetryk.
 XXXV (bd. II, s. 984), sort tegning ($\frac{1}{1}$), samt prøvetryk.
 XXXVI (s. 549), farvelagt tegning ($\frac{1}{1}$), samt prøvetryk.
 XXXVII (s. 550), sort tegning ($\frac{1}{1}$),
 sign. »Hans Liunge delineavit 1758«.
 XXXVIII (s. 550), farvelagt tegning ($\frac{1}{1}$), samt prøvetryk (**Fig. 157**).
 XXXIX (s. 555), sort tegning ($\frac{1}{1}$), samt prøvetryk.
 XL (s. 556), sort tegning ($\frac{1}{1}$), samt prøvetryk.
 XLI (s. 581), farvelagt tegning ($\frac{1}{1}$).
 XLII (s. 592), 2 farvelagte tegninger ($\frac{1}{1}$).
 XLIII (s. 592), farvelagt tegning ($\frac{1}{1}$).

Bind II.

- XLV (s. 638), farvelagt tegning ($\frac{6}{5}$), med tekst (**Fig. 158**).
 XLVI (s. 705), farvelagt tegning ($\frac{1}{1}$). (**Fig. 159**).
 XLVII (s. 884), farvelagt tegning ($\frac{1}{1}$), med tekst. (**Fig. 160**).
 XLVIII (s. 896), farvelagt tegning ($\frac{1}{1}$).
 XLIX (s. 897), farvelagt tegning ($\frac{1}{1}$),
 sign. »H. Liunge delineavit 1758«.
 L (s. 897), farvelagt tegning ($\frac{4}{3}$).

Ubnyttede tegninger.

41 farvelagte tegninger af fugle, heraf 13 tegninger sign. af Hans Liunge, 1756–58, 5 tegninger sign. af M. Fosie.

Af de usignerede tegninger er formentlig 14 af H. Liunge og 9 af M. Fosie.

18 farvelagte tegninger af fisk o. l., heraf 3 sign. af Hans Liunge, (**Fig. 161–62**), 2 sign. af Jonas Olavis jun.

Af de usignerede tegninger er formentlig 9 tegnet af H. Liunge. 1 tegning er sign. »Malet af O. Berg«.

10 farvelagte tegninger af mineraler, heraf 1 tegning sign. af Hans Liunge, 1758, 4 tegninger sign. af Joh. Olafis Jun., 1765.

Af de usignerede tegninger er formentlig 1 tegnet af Hans Liunge og 4 af Joh. Olafis Jun. (**Fig. 163**).

2 farvelagte tegninger af planter, heraf 1 tegning sign. af Hans Liunge. Den usignerede tegning er formentlig også af Hans Liunge.

Litt. Molbech s. 59–66. Lomholt III. s. 101–18.

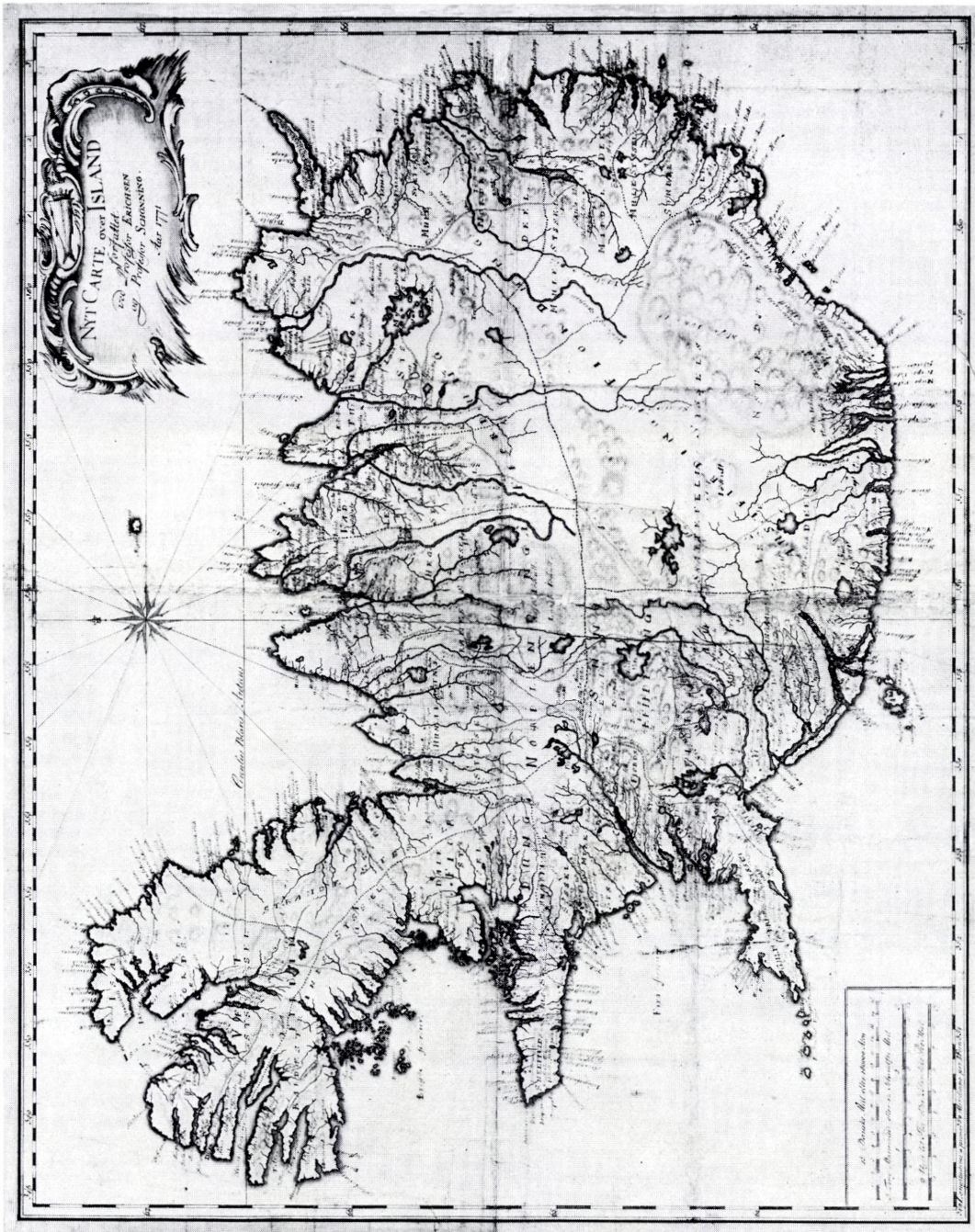

Fig. 150, side 287.



Fig. 151, side 287.



Fig. 153, side 287.

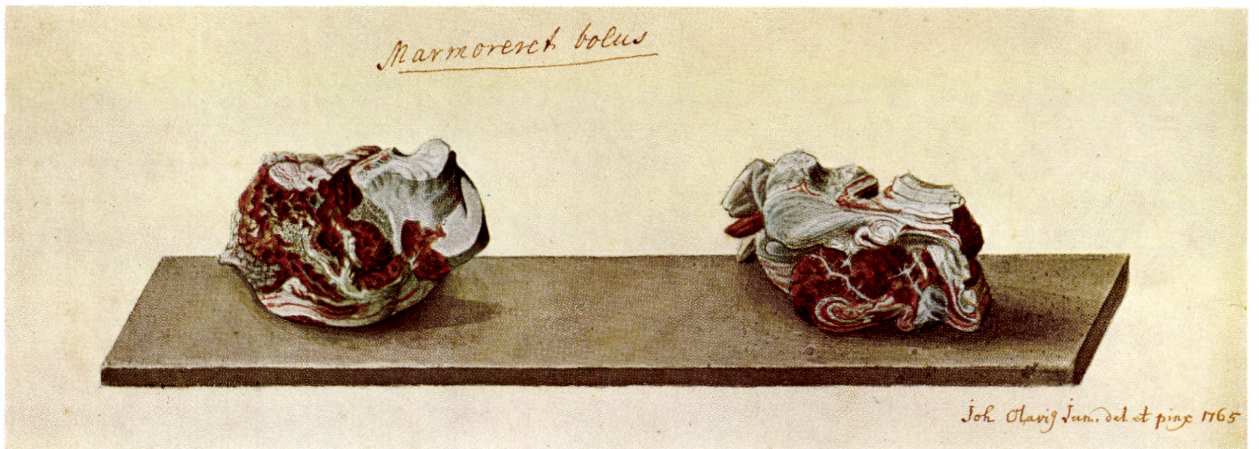

Fig. 163, side 288.



Fig. 154, side 287.

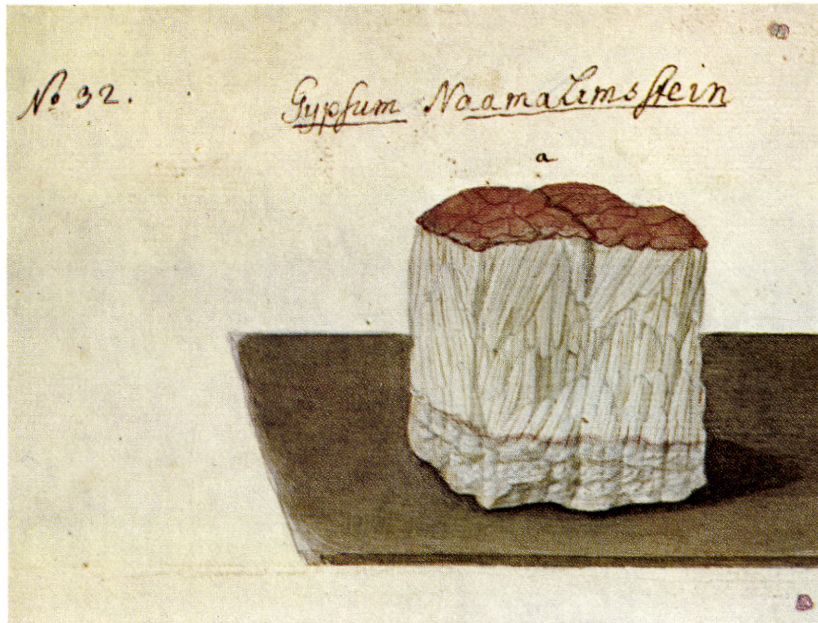

Fig. 155, side 287.

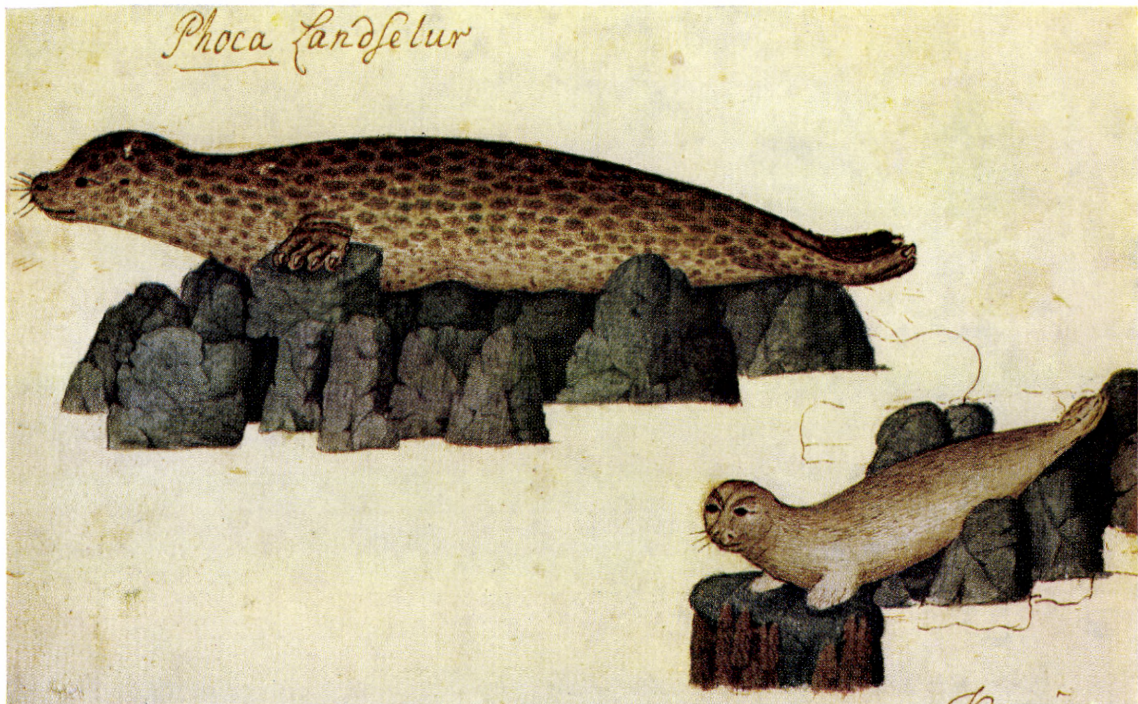

Fig. 156, side 288.



Fig. 157, side 288.



Fig. 159, side 288.



GEYSER et fantastisk Stippe sender paa Istand som 2 grunde om dagen spruder sigt om i tyffra kvædt.
 Retificeret vand og skeer, med vandlig smalt dylt med i gindelen her ved Stippet tyffer sig sorden i her i vandet en bølge.
 a) Sids-biøvsene langt borte. b) Lång-fjell et lidet Ertig bag ved Stippet. c) Snaa søer og vandfælde, som i sorden have for-
 borghve gange i sorden og til sidst i amlis under Geyser. d) Varne Dade, hvor af de 200 skal have sprudet vand i forrige tuder.

Fig. 160, side 288.

SELSKABETS LANDMÅLING

Msk. »Register over de, under kongelig Videnskabernes Societets Direction, efter kongelig Ordre aarligen forfattede geographiske Carter m: v. begyndt af Morville, fortsat af Bruun.«

Protokol, 165 sider folio indb.

Side 1–38 er skrevet af Niels Morville og omfatter følgende: Kortinskriptionerne og grænsebeskrivelserne, fortegnelse over Sjællands geografiske opmålingskort, trigonometriske kort, rentegnede kort, trigonometriske journaler, samt Falsters, Lollands, Fyens, Langelands, Ærø og Samsøs geografiske opmålingskort. Hertil har Søren Bruun føjet nogle rekapitulationer.

Side 40–165 er skrevet af Søren Bruun og omfatter følgende: Kortinskriptioner og grænsebeskrivelser for Jylland med hver landmålernes årlige arbejde med det beregnede kvadratindhold særskilt anført, rekapitulation for Nørrejylland, kort over Bornholm, generaltabel for Danmark, samtlige trigonometriske kort over Danmark og Hertugdømmerne, trigonometriske journaler over Danmark og Hertugdømmerne, alfabetisk register over samtlige herreder og mindre øer i Danmark med tilføjede oplysninger om opmålingsår og operatør. – Kortinskriptioner og grænsebeskrivelser for Hertugdømmet Slesvig, generaltabel for Hertugdømmet Slesvig. – Kortinskriptioner og grænsebeskrivelser for Hertugdømmet Holsten. – Tabel over landmålernes arbejde i Danmark og Hertugdømmerne. – Landmålernes årlige fordeling over Danmark 1762–1821. – Generalregister over den geografiske landmålings fremskridt 1762–1820.

»Den Danske geographiske Landmaaling, fra Aar 1761 til 1821 historisk beskrevet med tilføjet Sammenligning mellem hin Opmaaling og den, i Frankrig, (under Bestyrelse af Hr. Cassini de Thury) udførte«, en historisk oversigt over den geografiske opmåling samt de trigonometriske observationer i forbindelse med astronomiske observationer i Danmark og Hertugdømmerne.

Side 160 har Bruun tilføjet: »Denne historiske Beskrivelse over den geogr. Forretning afleverede jeg til Videnskabernes Præses, grev Schimmelmann, for at indlemmes i Selskabets Skrifter i Efteraaret 1820«. – Bag på titelbladet har Bruun skrevet: »Efter min Død, bliver denne Register-Bog, der tillige indeholder den geographiske Forretnings Historie fra 1761 til 1820, at tilstille Hs. Excellence Hr.

Statsminister Grev Schimmelmann, eller Det kongl. Videnskabers Selskab i København«.

En afskrift af den historiske beskrivelse beror i Det kgl. Bibliotek i København (Ny kgl. Saml. 645 b 4to).

Msk. »Register over Videnskabernes Selskabs Geographiske Carter, begyndt af N: Morville, fortsat af S: Bruun.«

Protokol, 152 sider folio indb.

Side 1–38 er skrevet af Niels Morville og omfatter de samme oplysninger som nævnt foran.

Side 40–152 er skrevet af Søren Bruun som renskrift af de foran nævnte oplysninger, dog er den historiske beskrivelse udeladt.

Msk. »Register over Videnskabernes Selskabs Geographiske Carter.«

Protokol, 73 sider folio indb.

Side 1–38 er skrevet af Niels Morville og omfatter de samme oplysninger som nævnt foran.

Side 40–73 er skrevet af Søren Bruun (kun på hveranden side) og indeholder en del af de foran nævnte oplysninger, dog kun til 1788, og ikke den historiske beskrivelse.

Msk. »Fortegnelse over det kongelige danske Videnskabernes Selskabs Kaartsamling og hertil hørende Inventarii-Sager.« 1843.

15 sider folio (kopi). Kvittering fra Generalstaben ved general P. F. Steinmann, dat. 13. marts 1843.

Litt.

N. E. Nørlund, Danmarks Kortlægning, en historisk Fremstilling. Bd. I. Tiden til Afslutningen af Videnskabernes Selskabs Opmaaling. Geodætisk Instituts Publikationer IV. Kbh. 1942.

Bo Bramsen, Gamle Danmarkskort, en historisk oversigt med bibliografiske noter for perioden 1570–1770. Kbh. 1952.

Molbech, side 67–83, 175–81, 192–210, 359–67, 439–48, 513–14.

Lomholt IV, side 1–199.

6.

DEN DANSKE ORDBOG

»*Dansk Ordbog*, udgiven under Videnskabernes Selskabs Bestyrelse. 4to. Tome I–VIII, Kbh. 1793–1905.«

»Protocol som Commissionen for den Danske Ordbog fører over sine Forhandlinger 1804–1828.«

Protokollen omfatter 370 sider folio indb. (pagin. til s. 315) og omtaler kommissionens første 934 møder.

»Protocol som Commissionen for den danske Ordbogs Revision og Udgivelse fører over sine Forhandlinger 1808–1906.« (Fig. 164).

Protokollen omfatter 200 sider folio indb. (pagin. til s. 110) og omtaler kommissionens 935.–2116. møde, hvormed kommissionens arbejde afsluttedes.

Manuskripter til ordbogens trykning, bogstaverne F–Z.

A, B, C, D, E. (Manuskript findes ikke).

F. 9 hefter indleveret af R. NYERUP 4. jan. 1791–27. dec. 1793.

G. 9 hefter indleveret af J. OLAFSEN 1. juli 1790–ult. juni 1794.

H. (Manuskript findes ikke).

I–J. 5 hefter indleveret af J. OLAFSEN 1. juli 1794–ult. 1797.

Ukomplet manuskript af C. MOLBECH til I og J samt anmærkninger af samme, korrektur.

Komplet manuskript til I og J. I til »Indtrukken«, s. 1–317, skrevet af JACOB BADEN; Rest, fra »Indtrunder«, skrevet af TØRTEL BADEN.

K. Manuskript af R. NYERUP (K-»Knaphul«).

6 hefter indleveret af H. H. SCHIELLERUP (»Knab«-»Kyver«) ult. juni 1801–ult. juni 1804.

L. 5 hefter indleveret af H. H. SCHIELLERUP (hele bogstavet) ult. dec. 1794–ult. dec. 1796.

4 hefter indleveret af JACOB BADEN (hele bogstavet).

M. Manuskript af H. H. SCHIELLERUP (hele bogstavet).

N. (Manuskript af H. H. SCHIELLERUP findes ikke).

O. 6 hefter indleveret af J. OLAFSEN (hele bogstavet) 1. jan. 1797–ult. dec. 1799.

Jan 3rd March 1847. Det 1563rd No.

Amponen fortællis iudic Næst Jæffer.

Motiof. J. M. Madvig

Den 10^{de} March 1847. Det 1564^{de} No. (Sagen om det
for Maaefald)

Revisjonen fortællis iudic Ordt Hrand.

Motiof. U. S. Schouer

Den 17^{de} March 1847. Det 1565^{de} No.

Ordt 50, pinnupst, i tillegg-pætt for Ordt 1^{de} Dabe, den
pætt hylt: Lige til aflystet, i vundet om alle følgende.

Revisjonen fortællis iudic Hrand; max hovedst

den af pætt i følgende Maa Hrand. iudic, som er af Mening af pættidigt.

Motiof. U. S. Schouer

Jan 27^{de} March 1847. Det 1566^{de} No.

Amponen af Ordt Hrand iudic Ordt af Amponen af
Amponen af Ordt Hrand iudic Ordt af Amponen af

Motiof. J. M. Madvig

Den 31^{de} March 1847. Det 1567^{de} No.

Revisjonen fortællis iudic Ordt Jæffer.

den af pætt iudic Ordt Hrand iudic Ordt af Amponen af
pættidigt iudic Ordt Hrand iudic Ordt af Amponen af

den af pætt iudic Ordt Hrand iudic Ordt af Amponen af

den af pætt iudic Ordt Hrand iudic Ordt af Amponen af

Motiof. J. M. Madvig

Den 7^{de} April 1847. Det 1568^{de} No.

Amponen fortællis iudic Ordt af Amponen af

den af pætt iudic Ordt Hrand iudic Ordt af Amponen af

den af pætt iudic Ordt Hrand iudic Ordt af Amponen af

Fig. 164, side 301.

- P. Manuskript af C. MOLBECH (hele bogstavet).
(6 hefter af J. OLAFSEN 1. jan. 1800—ult. sept. 1802; manuskriptet brændt 1807.)
- Q. Manuskript af H. H. SCHIELLERUP (ukomplet), indleveret ult. dec. 1800.
Manuskript af J. H. BREDSORFF (hele bogstavet).
- R. 4 hefter indleveret af H. H. SCHIELLERUP (til »Ritmester«) juni 1801—ult. dec. 1805.
2 hefter manuskript af J. MANDIX, med renskrift (hele bogstavet).
- S. Manuskript af E. NYBOE (ukomplet), delvis omskrevet af F. FABRICIUS i 8 hefter.
Tillæg og bemærkninger af J. H. SMIDTH.
(7 hefter af J. OLAFSEN, ult. sept. 1802—ult. dec. 1805 (til »Skarn«). Manuskript findes ikke.)
- T. 12 hefter udkast af E. C. WERLAUFF (hele bogstavet).
5 bind manuskript af J. H. BREDSORFF (hele bogstavet).
- U. Manuskript af J. H. SMIDTH (U-»Uldmøl«).
- V. Manuskript af J. MANDIX dat. 20. marts 1821 (hele bogstavet) (foreløbigt, næsten ulæseligt udkast, ubrugeligt til trykning eller revision).
- X. Manuskript af J. H. SMIDTH.
- Y. Manuskript af J. H. SMIDTH.
- Z. Manuskript af J. H. SMIDTH.

En fortegnelse over ordlister, indleveret til kommissionen, findes i Lomholt III, s. 314–16, men ordsamlingerne er ikke specificeret med hensyn til omfang o. a. Det samme gælder om samlinger af ekstraherede ord, indleveret af ordbogens extra-henter (Lomholt III. s. 312–13).

De i Selskabets arkiv beroende ordlister fra bidragydere er ikke registreret.

Fortegnelser over exciperede arbejder, bl. a. en hæftet fortegnelse, 24 sider fol., af studiosus Bernhard Fernet, 1772–1804, fremlagt i kommissionens 1. møde 1804.

Litt. Molbech. s. 89–109, 210–28, 367–406, 448–53; Lomholt III. s. 217–318.

7.

ARTESISK BRONDBORING

Journal over arbejdet med den artesiske brøndboring på Nyholm.
121 sider folio, indbundet, usign.
Journalen omfatter boringstabeller for årene 1831–44.
Se også under: Schifter, Andreas.

Borejournaler for den artesiske brøndboring på Nyholm.
17 pakker journaler for årene 1831–47.

3 dybdeprofiler af den artesiske brøndboring på Nyholm, 1831–32.
6 sider folio farvetegninger.

Litt. Molbech, s. 480–83; Lomholt III, s. 343–59.

8.

MAGNETISK OBSERVATORIUM

Et magnetisk observatorium på Københavns vold.

1 side dobbelt folio, tegning, uden sign. og betegn., udat.

I Selskabets møde den 8. november 1839 foreslog dets præsident, Prins Christian Frederik, at Selskabet skulle virke for at skaffe midler til magnetiske iagttagelser, og sekretæren, H. C. Ørsted, påtog sig at udarbejde en indstilling om et fuldstændigere magnetisk observatorium end det tidligere. Sagen genoptoges i januar 1840, og kongen, Christian VIII, bifaldt forslaget, hvorefter observatoriet oprettedes og toges i brug i februar 1842.

Litt. Molbech. s. 486–87; Lomholt III. s. 185–90, hvor tegningen også er trykt.

Beliggenheden af Astronomisk Observatorium og Magnetisk Observatorium på Rosenborg Bastion.

1 side folio, tegning, usign., udat.

Følgeskrivelse fra Selskabets meteorologiske komité dateret den 5. januar 1863.

IV
TILLÆG

Runamo.

Msk. »Aftegning af Runemoe i Blekingen, Hoby Sogn.«

2 dobbeltsider folio, usign., udat.

Tegningen henhører til et forslag fra biskop P. E. Müller om en undersøgelsesrejse til det såkaldte Haraldinske Runemonument i Bleking. Forslaget fremlagdes i Selskabets møde den 9. marts 1832 og henvistes til den historiske klasses udtalelse. I maj s. å. bevilgedes midler til en sådan rejse.

En stor afhandling af Finn Magnusen (658 sider med flere tegninger) »Runamo eller det Haraldinske Monument i Bleking« udkom i Selskabets »Skrifter, hist. og philos Afd.«, 4. rk. bd. VI. 1841. Denne fantasifulde beretning om undersøgelsen afslørede som falsk af J. J. A. Worsaae i »Runamo og Braavallaslaget« 1844, og den fuldstændige fejltagelse er endvidere udførlig omtalt bl. a. af Carl S. Petersen i »Stenalder, Broncealder, Jernalder«, København 1938, og af Bengt Hildebrand i »C. J. Thomsen« I-II, Stockholm 1937–38.

*Tegninger af Carlsbergfondets bygning og af møbleringen
af Selskabets lokaler.*

7 tegninger af Carlsbergfondets bygning, deraf 3 af bygningens ydre og 4 planer af etagerne (ingen detailtegninger), sign. Vilh. Petersen, dat. 22/2 1894.

3 forslag til møblering af Selskabets lokaler, deraf 2 tegninger sign. Vilh. Petersen, udat.
9 forslag til møblering, sign. af arkitekt Valdemar Schmidt, dat. 1898–99. (Fig. 165–167).

4 detailtegninger af møbler, sign. af arkitekt Valdemar Schmidt, dat. 1898. (Fig. 168–69).

7 store detailtegninger af møbler, usign., udat.

1 tegning af kongestol, usign., udat.

Forslag til loftdekoration i Selskabets mødesal.

Tegningen er udført af professor, etatsråd VILHELM PETERSEN, 1830–1913, arkitekt ved Carlsbergfondets bygning. (Fig. 170).

Forslaget omfatter loftets felter, hvis dekoration har taget motiver fra Selskabets segl, universitetets ørn samt forskellige videnskabsgrene, der er repræsenteret ved genier.

På tegningen er klæbet to forslag til maleri i loftet. Opgaven for dette maleri er på tegningen angivet som »Videnskabens Lys fortrænger Uvidenhedens Mørke – (allegorisk fremstillet)«.

Tegningen, der er farvelagt, er signeret af Vilh. Petersen, men udateret.

Ved en påtænkt undersøgelse i 1954 af nærmere enkeltheder vedrørende Carlsbergfondets bygning, opført 1894–99, oplyste arkitekt Vilhelm Petersens søn, arkitekt Cajus Novi, at hans far selv havde ladet sine tegninger til bygningen brænde (se dog s. 309), og breve fandtes ikke. Ved denne lejlighed blev den her omtalte skitse til loftdekoration skænket Selskabet af arkitekt Novi.

Stukloftet i Selskabets mødesal blev udført i overensstemmelse med Vilhelm Petersens forslag. Derimod udsattes planen om et loftsmaleri, og det for dette afsatte felt blev malet lyseblåt. Således stod det, indtil Carlsbergfondets direktion i anledning af fondets 50-års jubilæum 1926 lod udskrive en skitsekonkurrence til et maleri. Konkurrencen blev vundet af maleren Kræsten Iversen med fremstillingen af Prometheusmythen, og maleriet var opsat til Carlsbergfondets jubilæumsdag. Litt. Lomholt II, s. 547–49. »Oversigt« 1899, s. (42).

Videnskabskolems Selskab.
Forsamlingsalen. Forstag 4.

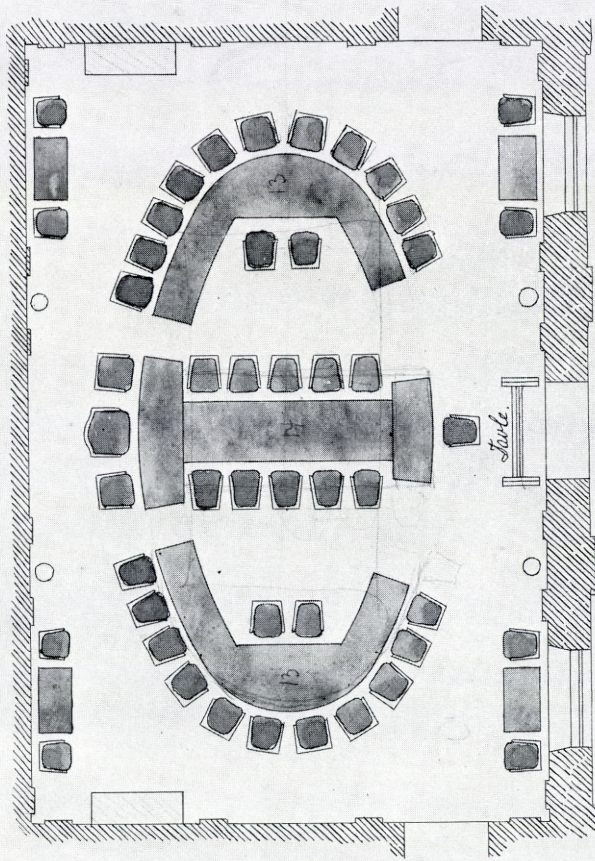

Valdemar Schmidt.
18. Decbr. 1898.
24-1-98.

Fig. 165, side 309.

Vöuskabernes Selskabs
Sammalingsstuen. Forslag No. 4.

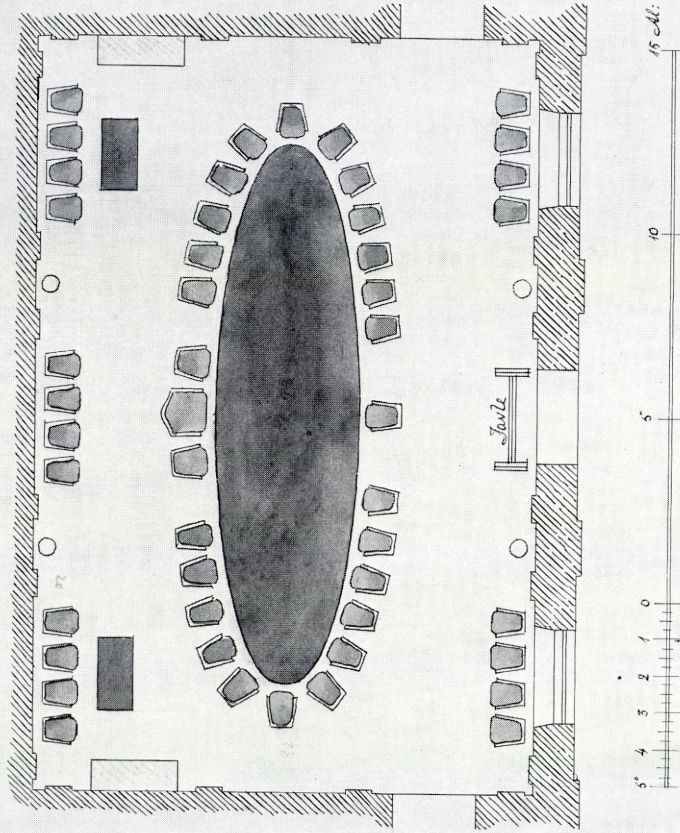

Valdemar Schmidt.
Architekt.
H. C. Petersens 42 R. Copenhagen V.
7-2-98

Fig. 166, side 309.

Det kongl. danske Videnskabsmænds Selskab. Tegning 26.

12^{te} Klasseværelse. Forslag II. 2500 nyremindte Bende. Tegning 45.

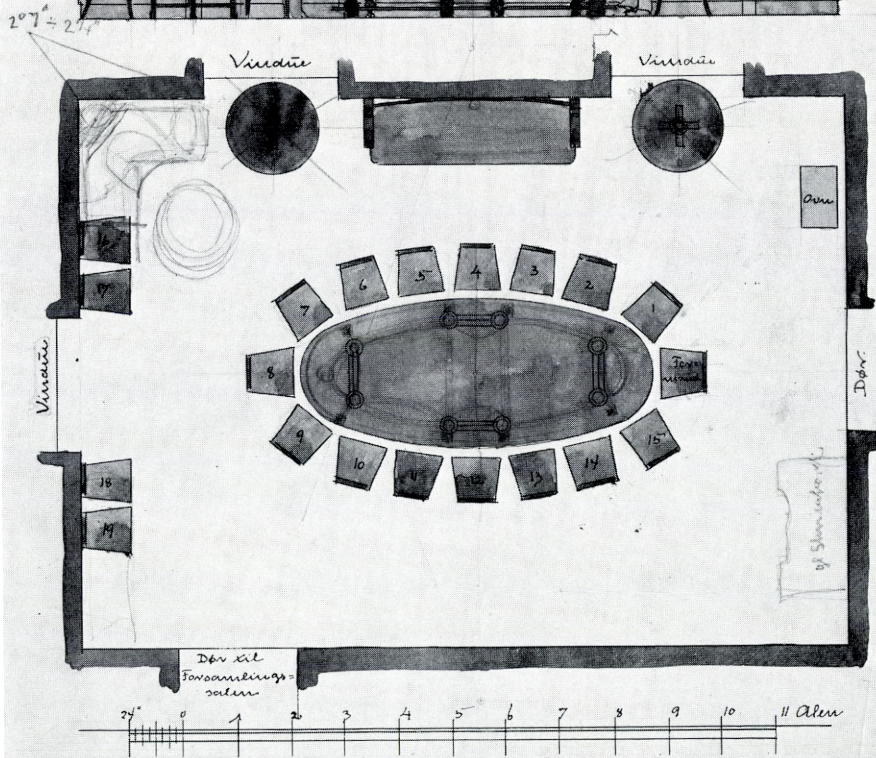
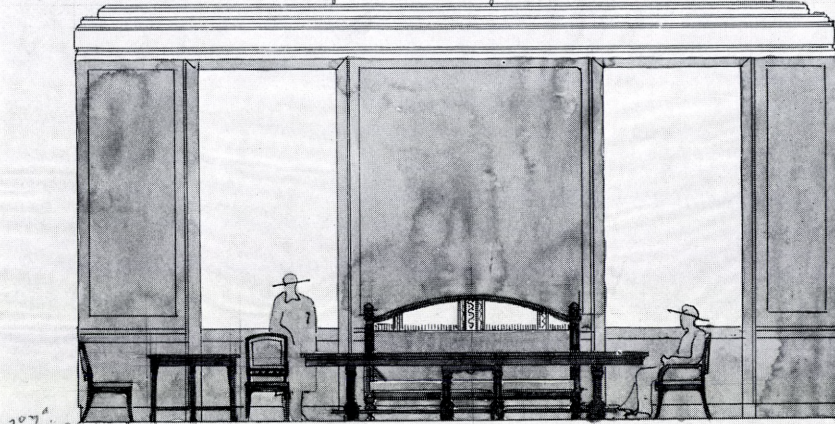
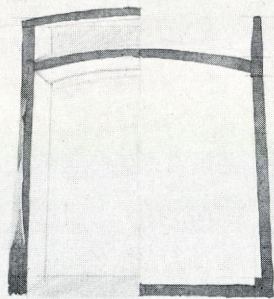
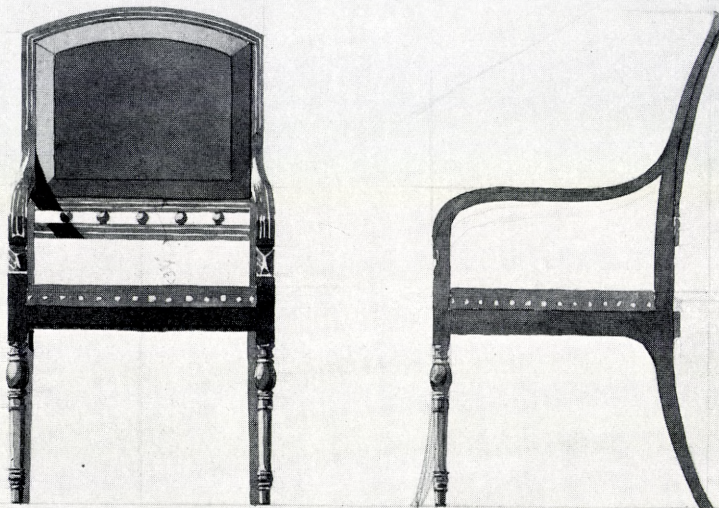

Fig. 167, side 309.

Det kong danske Videnskabsmuseets Selskab
Stolse D til Forsamlingsaalens Stole (Mahognu)
1/8 Sand Skinnelse



Valdemar Schmidt
arkitekt
23-2-98.

Fig. 168, side 309.

Det kongelige Danske Videnskabskabernes Selskab Jgm. Nr. 20

Forsamlingsstoles Skole. (Skitse E)



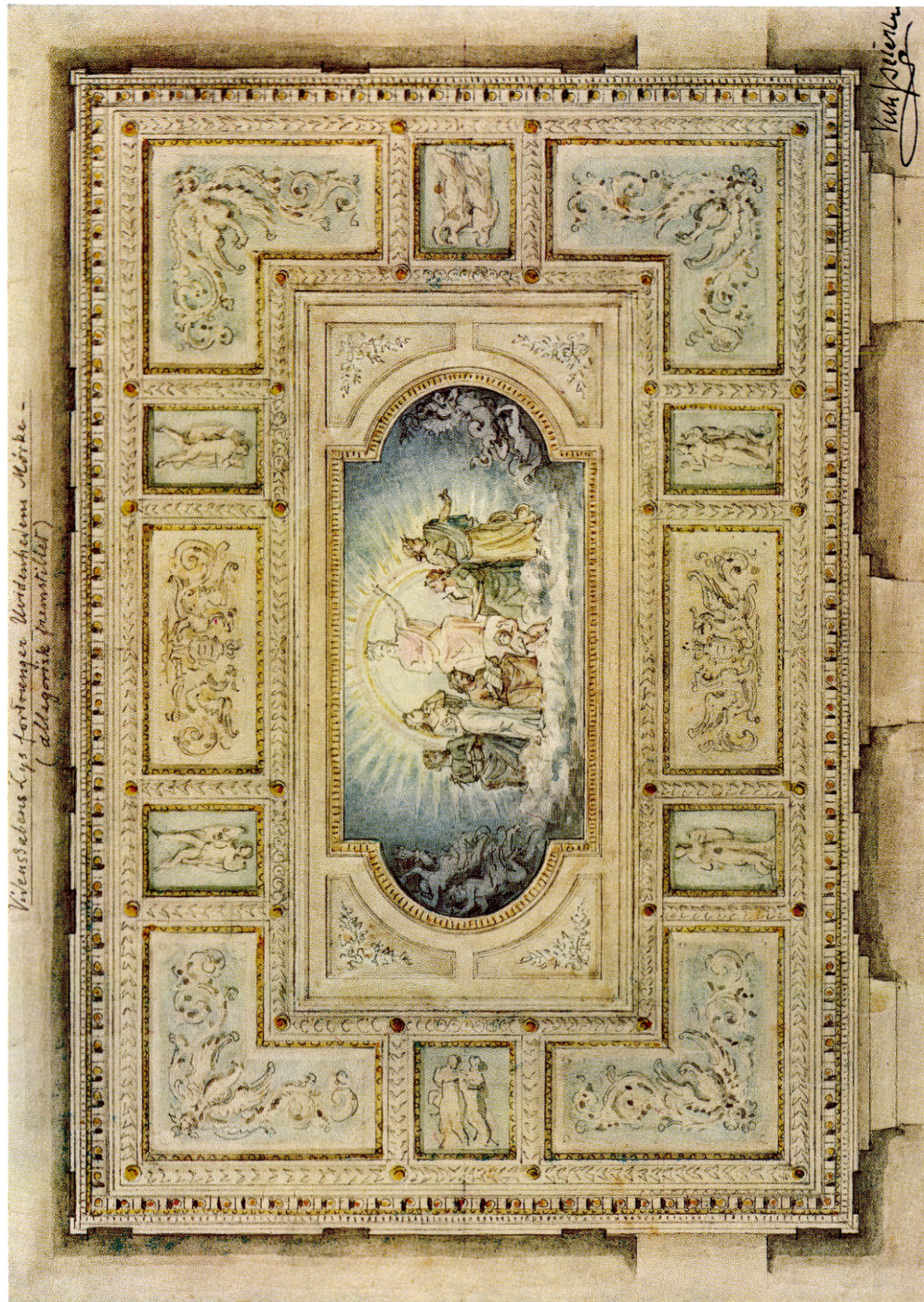

Fig. 170, side 309.

PERSONREGISTER

OMFATTER KUN PERSONNAVNE

I. side 13–122. II. side 123–84. III–IV. side 185–316.

PERSONREGISTER

- Abildgaard, Søren P., 19.
 Achard, F. C., 131.
 Albers, J. A., 20.
 Anchersen, Ancher, 20.
 Andersen, C. N., 156.
 Andersen, Chr. P., 22.
 Andersen, H. C., 136.
 Andersen, Hans Chr., 22.
 Andræ, C. C. G., 24.
 Arbien, M. G., 194–95, 197.
 d'Arrest, H. L., 24, 26.

 Baden, Jacob, 302.
 Baden, Torkel, 302.
 Baptista, Johs., 134.
 Barfoed, C. Th., 174.
 Barhov, Lars (Laurids), 26.
 Barlow, Peter, 151.
 Bauer, R. W., 180.
 Becker, Johan H., 26.
 Beneke, F. E., 152, 165.
 Berg, O., 288.
 Berg, Peter, 194.
 Bergström, J. C., 176.
 Beuht, 174.
 Bille, M. J. H., 28.
 Binge, N. A., 28.
 Birch, Fr. Sneedorff, 30.
 Biörn, Sören, 150.
 Biørnsen, St., 137–38.
 Bladt, M. C. F. Curtius, 31.
 Blesberg, H. J. P., 178.
 Blumendahl, Matth., 215.
 Born, M. L., 31.
 Borst, Joh. N., 149.
 Boxwell, John, 180.
 Bozzelli, F. P., 156.
 Braubach, Wilh., 166.
 Bredsdorff, J. H., 303.
 Bruun, O., 165.

 Bruun, Søren, 31–35, 299–300.
 Buchholtz, Will., 179.
 Burmeister, C. C. H., 171.
 Burscher, I. F., 126.

 Carstens, C. E., 178.
 Chaussenot, H. B., 35.
 la Chaux, baron de, 127.
 Chiminello, Vinc., 132.
 Cialdi, A., 35.
 de Cilano, G. C. Materno, 36.
 Colding, L. A., 36, 38.
 Collignon, C. B., 38.
 la Coudraye, F. C. de Loynes, 38,
 40.
 la Cour, Poul, 40.
 Cramer, Peter, 196.
 Cramer, P. C., 150.

 Dampe, J. J., 176.
 Dard, 127.
 Degen, C. F., 42, 44.
 D'hautefort, Ch.-V., 44.
 Dove, H. W., 171.

 Eichhorn, C. F., 162.
 Elley, 164.
 Erichsen, John, 287.
 Evers, J. A., 44.

 Fabricius, F., 303.
 Falbe, Chr. T., 44.
 Feddersen, Fr., 44.
 Fenger, J. F., 45.
 Fernet, Bernh., 303.
 Feuerstein, J. H., 157.
 Fischer, Carl, 142.
 Fischer, F. K. Th., 160.
 Flaugergues, H., 137.

 Fleischhauer, J. C., 164.
 Folkes, Martin, 236, 241, 244.
 Forchhammer, J. G., 45.
 Fosie, M., 288.
 Frandsen, K. J., 182–83.

 Gagnern, Johan, 130.
 Glahn, H. Chr., 46.
 Gloesener, M., 46.
 Gram, Hans, 46, 189, 194–95, 199,
 231.
 Grieser, J. G., 151.
 Grohmann, J. C. A., 157.
 Grunert, J. A., 167.
 Göppert, H. R., 50.

 von Hammarstein, Chr. Freiherr,
 153.
 Hammer, Gunder, 51.
 Hammer, Ole G., 183.
 Hansen, H. E., 180.
 Hansen, H. P., 179.
 Hansen, P. A., 51.
 Hansen, P. C. V., 179.
 Hansteen, Chr., 51–52.
 Hauch, J. Carsten, 52.
 Hedlinger, J. C., 194.
 Hegner, Joh. C., 144.
 Heinersdorf, J. E., 157.
 Henrichsen, H. Se Hielmstjerne, H.
 Heusinger, J. H. G., 166.
 Hielmstjerne, H., 196–97, 209–10.
 Hinrichsen, Ad., 138.
 Hjorth, Søren, 52, 56.
 Hogg, Joh., 127.
 Hornbech, Chr. B., 56.
 Horrebow, P., 57.
 Horrebow, P. N., 56.
 von Humboldt, F. W. C. C. F., 57.
 Haas, Jonas, 287.

- Iacobæus, H. W., 57.
Iversen, Jacob, 152.
- Jacobsen, 165.
Jacobsen, W. C. L., 57.
Jacobson, L. L., 58.
Jacoby, H., 170.
Jahn (Barkhorn), 163.
Jensen, Thomas, 163.
Jerichau, E. B., 58, 60.
Johannsen, W. L., 60.
Jürgensen, J. Chr., 60.
Jørgensen, B. Søbørg, 173.
Jørgensen, Johs., 184.
Jørgensen, L., 162.
- Kahrs, Ditmar, 62.
Keilhau, B. M., 156.
Kirchner, J. A., 142.
Kleinschmidt, S. P., 62.
Klemm, Aug., 151.
Klevenfeldt, T., 198–99.
Klippel, G. H., 157.
Kniberg, A. F., 62.
Knieberg, Isac, 62.
Koefoed, Peder, 64.
Kongsberg, E. S., 194.
Kortholt, Sebastian, 64.
von Krebs, C. F. W., 64, 66, 145.
Kruth, A., 66.
Krügelstein, Joh. Friedr., 141.
- Landriani, M., 132.
Langeland, O. F., 66.
Larsen, H. C. Muhle, 182.
Le Clerc, L.-A., 210.
Lehmann, J. G. C., 66, 68.
Lintz, L., 68, 70.
de Linussio, L. L., 70.
von Lips, Ed., 70.
Liunge, H., 287–88.
de Lode, O. H., 274.
Lorenzen, Joh., 164.
Lotze, R. H., 167.
Lüdicke, A. F., 134.
Lyngbye, H. Chr., 70.
Lovenørn, Poul, 72.
- Mandix, J., 303.
Marcussen, P. M., 126.
- Marstrand, N. J., 74.
van Marum, M., 132.
Meisel, A. H., 150.
Meister, J. C. F., 148, 150.
Meldahl, H. J., 74.
Mellin, G. S. A., 149.
Meyer-Petersen, J., 178.
Miani, H., 194.
Michaëlis, G. A., 76.
Michelsen, C. F., 164.
Minding, E. F. A., 170.
Modeer, Ad., 76.
von Modler, Joh., 144.
Molbech, C., 114, 301.
Moller, Ernst, 160.
Moos, Salomon, 176.
Morville, Niels, 76–78, 80, 82,
299–300.
Mossin, J. N., 83.
von Mumroeder, Aug., 160.
von Mural, Edw., 174.
Mussmann, J. G., 162.
Mutterspach, Chr. M., 83.
Müller, C. L., 83.
Möllmann, Bernh., 209.
- Nasser, H., 163.
Neerup, P. O., 183.
Neubig, A., 171.
Nicolai, C. F., 166.
Norden, F. L., 221–78.
Nyboe, E., 303.
Nyerup, R., 301.
Näsman, David, 83.
- Olafsen, Eggert, 279.
Ólafsson, Jón (jun.), 84, 302, 304.
Olavius, Jonas (jun.), 287–88.
Olsen, Eric, 140.
Olufsen, L. H., 84.
- de Parthenay, J. B. D., 225, 234.
Paulsen, B. H. C. E., 163.
Pedersen, Peter, 84, 86.
Pedersen, P. Norup, 184.
Pekeboom, Corn., 127.
Petersen, H. Ingvar, 183.
Petersen, Joh. W., 134.
Petersen, P. J., 86.
Petersen, Vilh., 309.
- Petzholdt, G. P. A., 86.
Pontoppidan, Erik, 86, 204, 207.
Poulsen, P. M., 87.
Povelsen, Biarne, 279.
- Rafn, C. G., 137.
Ramus, Chr., 87.
Ramus, J. Fr., 199.
Rantzau, O. M., 196–97.
Rask, Rasmus K., 87.
Raspe, F. L. F., 151.
Redlich, Erich, 180.
Richter, J. B., 140.
Rink, H. J., 90.
Ritter, A. H., 165.
Roque, Barth., 215.
- Scaramella, Antonio, 90.
Scheele, C. W., 131.
Scheidt, C. L., 209.
Scherk, H. F., 92.
Schiellerup, H. H., 301, 303.
Schiern, F. E. A. H., 92.
Schifter, A., 92.
Schincke, F. A. C., 136.
Schmid, 145.
Schmidt, D. P. H., 94.
Schmidt, Vald., 309.
von Schmidten, H. G., 94–95.
Schmungh, J. P., 164.
Schopenhauer, Arthur, 167.
von Schrader, H. E. S., 149.
Schröder, W., 95.
Schröter, Eberh. Joh., 141.
Schumacher, C. A., 95–96.
Schütze, Gottfried, 96.
Schüz, Friedr., 141.
Schäffer, J. C., 98.
Schöler, N. P., 152.
Schöning, G., 279, 287.
Seehus, H. M., 98.
Serwe, L., 162.
Simonsen, Chr. F., 98.
Smidth, J. H., 303.
Sparrevogn, A. C., 100.
Stacks, N. F., 153.
Stanhope, Charles, 127.
Steenstrup, J. Japetus S., 100–01.
Steinheim, S. L., 171.
Stoutz, 101.

- Strasser, E. A. C., 140.
 Stroobant, P., 179.
 Stuckenbrock, J. A., 194.
 Suabedissen, D. Th. A., 142, 156.
 Sönnichsen, N., 163.
- Tange, P. B., 131.
 Testrup, Chr. S., 101–02.
 Thilorier, J.-C., 138.
 Thorgersen, Andreas, 102.
 Thorlacius, B. R., 102.
 Thorsteinsson, Jón, 104.
 Thygesen, J. C., 176.
 Tissot, C.-J., 167.
 Toaldo, Joseph, 134.
 Torgersen, Albert R., 104.
 Trojel, Fr. W., 104–06.
 Trommsdorff, J. B., 106.
 van Troostwyk, A. Paets, 132.
- Trummer, Ferd., 152.
 Turck, S. P., 141.
 Tuscher, Marcus, 231, 236, 241,
 253, 255, 258, 263, 277.
- Ursin, G. F. K., 106.
 Ussing, J. L., 106.
- Valentiner, Friedr., 140.
 Vargas Bedemar, Ed. R., 108.
- Wachsmuth, E. W. G., 150.
 Wahl, G. W., 194–95, 213.
 Walther, C. L., 163.
 Wang, N. P., 178.
 Wedekind, A. C., 108.
 Wedel, G. W. U., 109.
 Weinholtz, K. F. J., 166.
 v. Wenden, J. J. C., 141.
 Werlauff, E. C., 303.
- Westergaard, N. L., 109.
 Wiggers, J., 109.
 Wilda, W. E., 160.
 Wilhelmine, 171.
 Wilse, J. N., 110.
 Winslow, P. C., 195, 213.
 Winterfeldt, J. B., 110.
 Wolff, J. A., 174.
 Woltman, Reinhard, 110.
 Worsaae, J. J. A., 112.
 Wøldike, Marcus, 204, 210.
- Zahle, E. S. V., 157.
 Zeise, H., 112.
 Zeise, W. C., 112–13.
 Zipser, Chr. A., 113.
 Zoëga, Johan, 279.
- Ørsted, H. C., 113–14.

»Manuskripter og Tegninger i Selskabets Arkiv« er udgivet 1973 af Det Kongelige Danske Videnskabernes Selskab som bind V af »Samlinger til Selskabets Historie 1742–1942«, og er bekostet af Carlsbergfondet og Niels Bohr Legatet. Bogen er trykt i Bianco Lunos Bogtrykkeri A/S med Monotype Baskerville, og indbundet i Jakob Badens Bogbinderetablissement A/S. Klicheerne er fremstillet af F. Hendriksens Eftf. Reproduktionsatelier efter originale manuskripter og tegninger i Selskabets arkiv. Papiret er krideret kunsttryk fra De forenede Papirfabrikker A/S.